

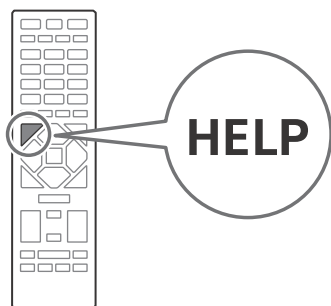

LCD Monitor



Reference Guide	EN
Guide de référence	FR
Guía de referencia	ES
Referentiegids	NL
Referenzanleitung	DE
Guia de referència	PT
Guida di riferimento	IT
Referensmaterial	SE
Referencevejledning	DK
Viiteopas	FI
Referanseveiledning	NO
Przewodnik	PL
Οδηγός αναφοράς	GR
Başvuru Kılavuzu	TR

Table of Contents

IMPORTANT NOTICE	2
Safety Information	2
Connection Diagram	4
Using LCD Monitor as Part of Audio System	7
Remote Control and LCD Monitor	7
Settings	9
Pro mode	9
Control functions	11
RS-232C	11
IP	12
Installing the LCD Monitor to the Wall	14
Troubleshooting	15
Specifications	15

About Manuals

This LCD Monitor comes with the following manuals. Please retain the manuals for future reference.

Setup Guide

- LCD Monitor installation and setup.

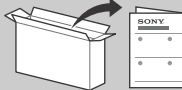

Reference Guide (this manual) / Safety Information

- Safety information, remote control, troubleshooting, wall-mount installation, specification, etc.



Help

Find more troubleshooting and other useful information directly from your LCD Monitor. Press **HELP** on the remote control to display a list of topics.



Setting menus are subject to change without notice.

IMPORTANT - Read the End User Software Licence Agreement before using your Sony product. Using your product indicates your acceptance of the End User Software Licence Agreement. The software licence agreement between you and Sony is available online at Sony website (<https://www.sony.net/tv-software-licenses/>) or on your product screen. Go to [Settings] → [System] → [About] → [Legal information] → [Notices and licences].

Note

- Before operating the LCD Monitor, please read the "Safety Information".
- Read the supplied safety documentation for additional safety information.
- Images and illustrations used in the Setup Guide and this manual are for reference only and may differ from the actual product.

Location of the identification label

Labels for the LCD Monitor Model No., Production Date (year/month) and Power Supply rating are located on the rear of the LCD Monitor or package.

IMPORTANT NOTICE

Notice for Radio Equipment

Hereby, Sony Corporation declares that the radio equipment types FW-98BZ50L, FW-85BZ40L, FW-85BZ35L, FW-85BZ30L, FW-75BZ40L, FW-75BZ35L, FW-75BZ30L, FW-65BZ40L, FW-65BZ35L, FW-65BZ30L, FW-55BZ40L, FW-55BZ35L, FW-55BZ30L, FW-50BZ30L, FW-43BZ30L are in compliance with Directive 2014/53/EU. The full text of the EU declaration of conformity is available at the following internet address: <https://compliance.sony.eu>

Hereby, Sony Corporation declares that the radio equipment types FW-98BZ50L, FW-85BZ40L, FW-85BZ35L, FW-85BZ30L, FW-75BZ40L, FW-75BZ35L, FW-75BZ30L, FW-65BZ40L, FW-65BZ35L, FW-65BZ30L, FW-55BZ40L, FW-55BZ35L, FW-55BZ30L, FW-50BZ30L, FW-43BZ30L are in compliance with the UK relevant statutory requirements. The full text of the declaration of conformity is available at the following internet address: <https://compliance.sony.co.uk>

For this radio equipment, the following restrictions on putting into service or of requirements for authorization of use apply in AT, BE, HR, CY, CZ, DK, EE, FI, FR, DE, EL, HU, IE, IT, LV, LT, LU, MT, NL, PL, PT, SK, SI, ES, SE, UK, UK (NI), IS, LI, NO, CH, BG, RO, TR, AL, BA, MK, MD, RS, ME, Kosovo :
5150 - 5350 MHz band is restricted to indoor operations only.

Safety Information

Installation/Set-up

Install and use the LCD Monitor in accordance with the instructions below in order to avoid any risk of fire, electric shock or damage and/or injuries.

Installation

- The LCD Monitor should be installed near an easily accessible mains socket.
- Place the LCD Monitor on a stable, level surface to prevent it from falling over and causing personal injury or property damage.
- Install the LCD Monitor where it cannot be pulled, pushed, or knocked over.

- Install the LCD Monitor so that the LCD Monitor's Table-Top Stand does not protrude out from the LCD Monitor stand (not supplied). If the Table-Top Stand protrudes out from the LCD Monitor stand, it may cause LCD Monitor set to topple over, fall down, and cause personal injury or damage to the LCD Monitor. (Models with Table-Top Stand only)

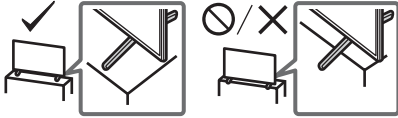

Transporting

- Before transporting the LCD Monitor, disconnect all cables.
- Two or more persons (three or more persons for 214.8 cm (85 inches), four or more persons for 247.7 cm (98 inches) and above LCD Monitor) are needed to transport a large LCD Monitor.
- When transporting the LCD Monitor by hand, hold it as shown below. Do not put stress on the LCD panel and the frame around the screen.
- When lifting or moving the LCD Monitor, hold it firmly from the bottom.
- When handling or mounting the LCD Monitor set, do not lay down the LCD Monitor (for applicable LCD Monitor model only).

FW-98BZ50L

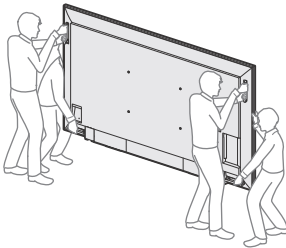

FW-85BZ40L / 85BZ35L / 85BZ30L

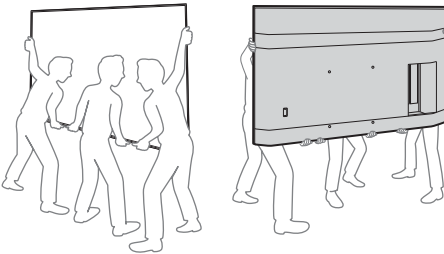

FW-75BZ40L / 75BZ35L / 75BZ30L / 65BZ40L / 65BZ35L / 65BZ30L / 55BZ40L / 55BZ35L / 55BZ30L / 50BZ30L / 43BZ30L

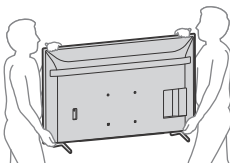

- When transporting the LCD Monitor, do not subject it to jolts or excessive vibration.

- When transporting the LCD Monitor for repairs or when moving, pack it using the original carton and packing material.

Topple prevention (models with Table-Top Stand only)

FW-65BZ40L / 65BZ35L / 65BZ30L / 55BZ40L / 55BZ35L / 55BZ30L / 50BZ30L / 43BZ30L

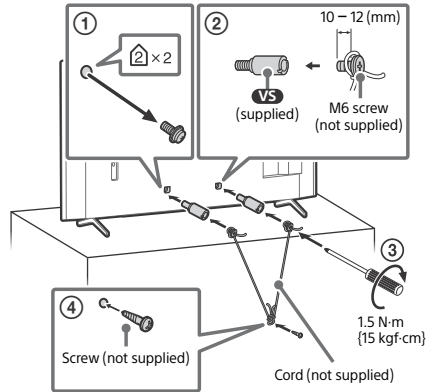

Connection Diagram

Note

- Terminals and labels may vary depending on region/country/LCD Monitor model.

FW-98BZ50L

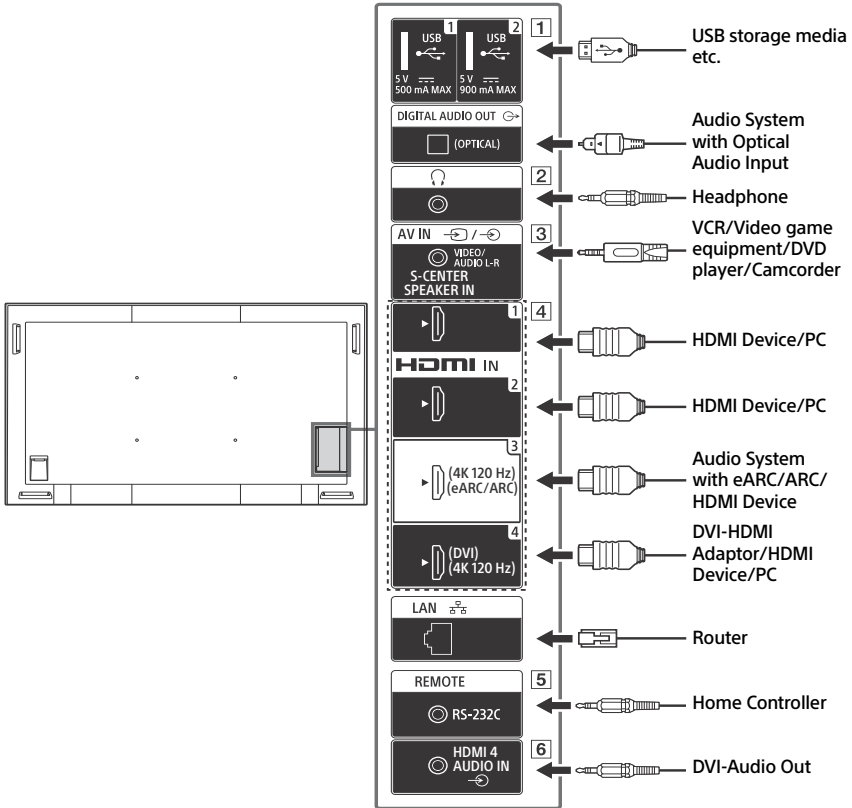

FW-85BZ40L / 85BZ35L / 85BZ30L / 75BZ40L / 75BZ35L / 75BZ30L / 65BZ40L / 65BZ35L / 65BZ30L / 55BZ40L / 55BZ35L / 55BZ30L / 50BZ30L / 43BZ30L

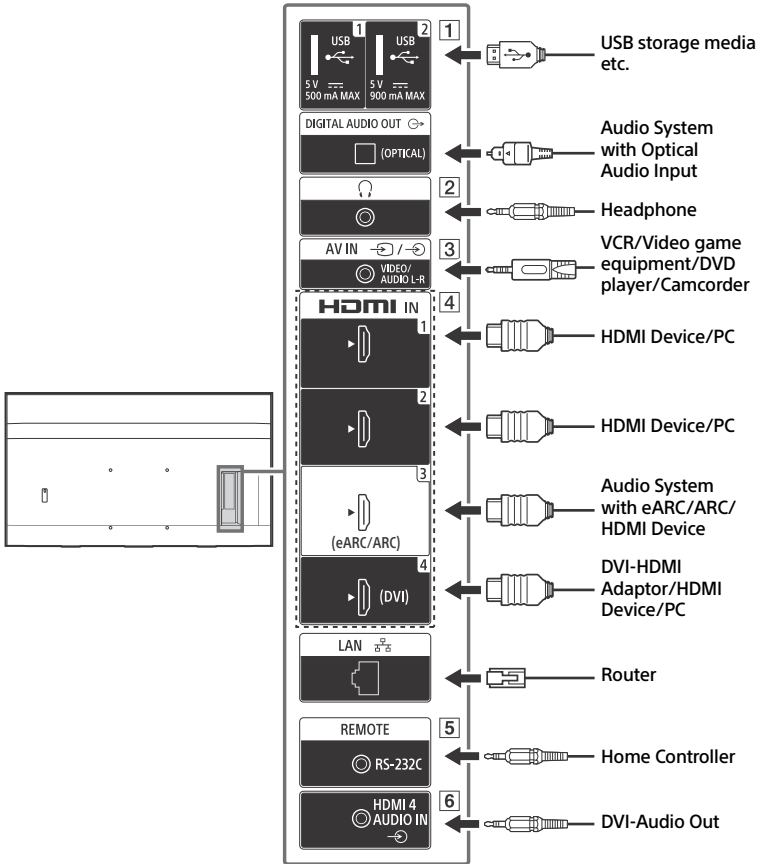

1 **USB 1**, **USB 2**

- Connecting a large USB device may interfere with other connected devices beside it.

2 **(Headphone)**

- Supports 3-pole stereo mini jack only.
- You cannot output sound from both the headphone and the LCD Monitor speakers at the same time.

3 / **AV IN**

- For a composite connection, use an Analogue Extension Cable (not supplied).

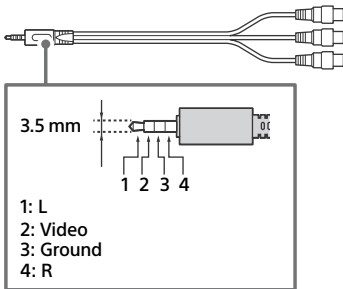

4 **HDMI IN 1/2/3/4**

- HDMI interface can transfer the digital video and audio on a single cable.
- If the device has a DVI jack, connect it to HDMI IN 4 through a DVI - HDMI adaptor interface (not supplied), and connect the device's audio out jack to HDMI 4 AUDIO IN.

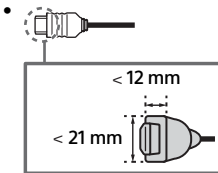

• **HDMI IN 3 eARC/ARC (Enhanced Audio Return Channel/Audio Return Channel)**

Connect your audio system to the HDMI IN 3 to route LCD Monitor audio to your audio system. An audio system that supports HDMI eARC/ARC can send video to the LCD Monitor, and receive audio from the LCD Monitor via the same HDMI cable. If your audio system does not support HDMI eARC/ARC, an additional connection with DIGITAL AUDIO OUT (OPTICAL) is necessary.

- Use the HDMI cable with Ethernet to connect audio system with eARC.

5 **REMOTE RS-232C**

- Terminal for serial communication. For details, see "Control functions".

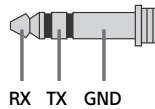

6 **HDMI 4 AUDIO IN**

- If the device has a DVI jack, connect it to HDMI IN 4 through a DVI - HDMI adaptor interface (not supplied), and connect the device's audio out jack to HDMI 4 AUDIO IN.

Using LCD Monitor as Part of Audio System

(FW-98BZ50L only)

Note

- Before connecting cables, disconnect the mains lead of both LCD Monitor and AV receiver.
- Refer to the instruction manual of the Audio system with S-CENTER OUT terminal for detail.

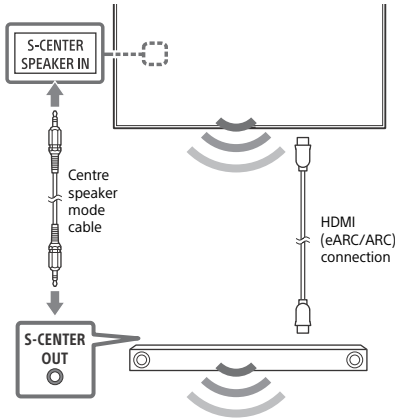

Remote Control and LCD Monitor

The remote control shape, layout, availability and function of remote control buttons may vary depending on your region/country/LCD Monitor model/LCD Monitor settings.

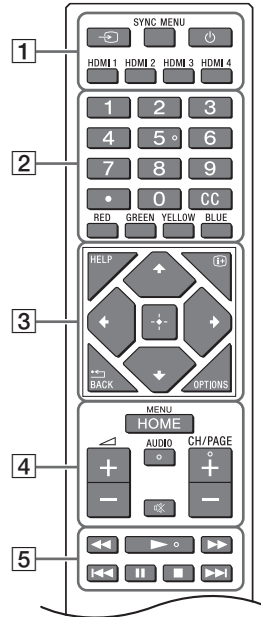

- 1** **(Input select):** Display and select the input source, etc.

SYNC MENU: Display the BRAVIA Sync Menu.

(Power)

HDMI 1/2/3/4

- 2** **Number buttons**

(dot)

CC

Colour buttons

EN

- 3 HELP:** Display the Help menu.
i+ (**Screen display**): Display information.
◀/BACK
OPTIONS: Displays a list of functions that can be used at that time.
▲/▼/◀/▶/□ (**Navigation D-Pad**): On screen menu navigation and selection.

4 HOME/MENU

◀ +/- (**Volume**)

AUDIO: Select the sound of multilingual source or dual sound (depend on programme source).

⊗ (**Mute**)*

CH/PAGE +/-

5 ◀◀/▶▶/▶▶/◀◀/⏸/■/▶▶

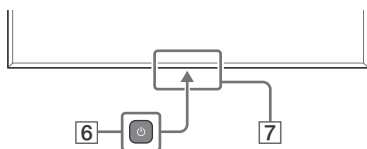

6 ⏻ (**Power**)

7 Remote Control sensor / Light sensor / LED

* Accessibility shortcut is available by pressing and holding ⊗ (Mute).

Settings

Pro mode

In [Pro mode], you can use various convenient functions for professional use. Here, we introduce how to change to [Pro mode] and typical functions of [Pro mode].

Pro mode

Normal mode: This is the default mode. [Pro mode] functions are not available in this mode.

Pro settings mode: This mode allows you to set various settings of [Pro mode] functions.

Pro mode: This is the operation mode for professional use where you can use the [Pro mode] functions.

How to change the mode

When the Monitor is in Normal mode

- Go to [Home] → [Apps] → [Pro settings], then select [Pro settings mode].



When the Monitor is in Pro settings mode

- Go to [Home] → [Apps] → [Pro settings], then select [Start Pro mode].

When the Monitor is in the Pro mode

- Press the activation keys described below on the remote control in order within a one second interval.

After restarting the Monitor, the mode changes to [Pro settings mode].

Activation key:  (Screen display) /  (Mute) /  +/- (Volume +) / **HOME/MENU**

*Initially you cannot change the mode from [Pro settings] in [Pro mode]. If you want to change the mode from [Pro settings], go to [Pro settings] → [Function restrictions] → [Apps] and change [Pro settings] to [Enable] in [Pro settings mode].

Introduction of the Pro mode functions

In [Pro mode], you can use various convenient functions. Typical [Pro mode] functions are introduced below.

– Setting Monitor operation when turning the AC power on

You can set the operation of the Monitor when unplugging and reinserting the AC power plug.

– Optimized display of the PC input screen

The screen displays the PC input screen with optimum size according to the PC format.

– Automatic wake up and input switching by HDMI signal detection

Automatically turn on the Monitor and switch to connected HDMI input when the HDMI device is connected.

– Settings of the displaying menu when pressing the HOME/MENU button

You can select the menu displayed when pressing the **HOME/MENU** button on the remote control.

– Initial input source designation when starting the Monitor

You can designate the initial input source when starting the Monitor.

– Pro mode lock

You can protect the settings of [Pro mode] by using a PIN.

– Initial/maximum volume setting

You can set the initial and maximum volume of the Monitor.

– Restriction of the Monitor operation on the remote control

You can restrict the Monitor operation using the remote control.

– **Restriction of external inputs**

You can restrict the use of external inputs.

– **Restriction of using applications**

You can restrict the use of Monitor applications.

How to set Pro mode functions

Go to [Home] → [Settings] → [Pro settings] when the Monitor is in [Pro settings mode].*

*Varies depending on the version of the OS.

Control functions

RS-232C

You can control the Monitor from an external service via RS-232C. The RS-232C connection is briefly explained in this page.

Interface

Establish the RS-232C connection to the Monitor by using a 3.5 mm stereo mini plug.

3.5 mm Stereo mini plug

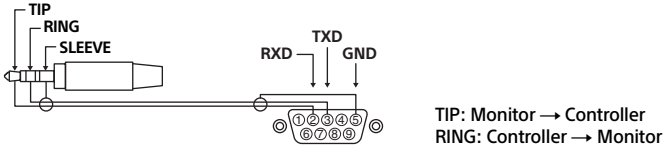

Connection settings

When establishing the RS-232C connection, make connection settings as below.

Baud rate	9600 bps
Data	8 bit
Parity	None
Start bit	1 bit
Stop bit	1 bit
Flow control	None

Data format

We introduce the data format for the RS-232C communication below.

(a) Requests from the controller to the Monitor

No.	Item	Value	
1	Header	0x8C	: Control
2	Category	0x00	(fixed)
3	Function	0xXX	
4	Length	0xXX	(=Data X+1 byte)
5	Data 1	0xXX	
:	:	0xXX	
:	:	0xXX	
X+4	Data X	0xXX	
X+5	Check Sum	0xXX	

(b) Responses from the Monitor to the controller

No.	Item	Value	
1	Header	0x70	Answer
2	Answer	0x00	Completed (Normal End)
		0x01	: Limit Over (Abnormal End-Exceed maximum value)
		0x02	: Limit Over (Abnormal End-Exceed minimum value)
		0x03	: Command Canceled (Abnormal end)
		0x04	: Parse Error (Data Format Error)
3	Check Sum	0xXX	

Command example

Examples of RS-232C communication command are explained below.

Control	Head	Category	Function	Length	Data 1	Data X	Checksum
Power on/ off	0x8C	0x00	0x00	0x02	0x00 (off)	-	0x8E
					0x01 (on)	-	0x8F
HDMI input selection	0x8C	0x00	0x02	0x03	0x04 (HDMI)	0x01 (#1)	0x96
						0x02 (#2)	0x97
						0x03 (#3)	0x98
						0x04 (#4)	0x99

For more details on RS-232C, please contact your sales representative.

IP

You can control the Monitor via IP from an HTML5/Android application on the Monitor or on the external device. You can manage and monitor information of input/power, start and terminate applications, control the display such as input source and volume. You can also restrict commands by the authentication function.

Supported IP protocol

Protocol name	Layer	Format	Authentication	Explanation
REST API	HTTP	JSON-RPC	Yes	The APIs whose purpose is device control.
IRCC-IP	HTTP	SOAP	Yes	Infrared Compatible Control over Internet Protocol. The technology and formats to transmit remote control commands via the Internet.
Simple IP control	TCP	Byte stream	N/A	Only typical functions are supported.

Monitor settings

When using [IP control], set the Monitor as follows first.

Go to [Settings] → [Network and Internet] → [Local network setup] → [IP control].

For REST API and IRCC-IP,

- Select [Authentication].
- Set [Pre-Shared Key] if needed.

For Simple IP control,

- Enable [Simple IP control].

Example of HTTP request and response for REST API

Here is the example of a request and response to acquire the power status to the Monitor (IP address: 192.168.0.1 Pre-shared Key "1234").

URL

`http://192.168.0.1/sony/system`

Request

```
POST /sony/system HTTP/1.1
Host: 192.168.0.1
Content-Type: application/json; charset=UTF-8
Content-Length: 70
X-Auth-PSK: 1234

{"method": "getPowerStatus", "params": [], "id": 50, "version": "1.0"}
```

Response

```
HTTP/1.1 200 OK
Content-Type: application/json; charset=UTF-8
Content-Length: 44

{"result": [{"status": "active"}], "id": 50}
```

For more details on [IP control], please contact your sales representative.

Installing the LCD Monitor to the Wall

Using the optional Wall-Mount Bracket (SU-WL850 or SU-WL450)* (not supplied)

To Customers:

For product protection and safety reasons, Sony strongly recommends that installation of your LCD Monitor be performed by Sony dealers or licensed contractors. Do not attempt to install it yourself.

To Sony Dealers and Contractors:

Provide full attention to safety during the installation, periodic maintenance and examination of this product.

Wall-Mount Bracket Installation Information

For instructions on Wall-Mount Bracket installation, see the Installation Information (Wall-Mount Bracket) on the product page for your LCD Monitor model.

<https://www.sony.eu/support>

- Follow the instruction guide provided with the Wall-Mount Bracket for your model. Sufficient expertise is required in installing this LCD Monitor, especially to determine the strength of the wall for withstanding the LCD Monitor's weight.
- Sony is not liable for any damage or injury caused by mishandling or improper installation.
- Only qualified service personnel should carry out wall-mount installations.
- For safety reasons, it is strongly recommended that you use Sony accessories, including:
 - Wall-Mount Bracket SU-WL850
 - Wall-Mount Bracket SU-WL450
- Be sure to use the screws supplied with the Wall-Mount Bracket when attaching the Wall-Mount Bracket to the LCD Monitor. The supplied screws are designed as indicated by illustration when measured from the attaching surface of the Wall-Mount Bracket.

The diameter and length of the screws differ depending on the Wall-Mount Bracket model. Use of screws other than those supplied may result in internal damage to the LCD Monitor or cause it to fall, etc.

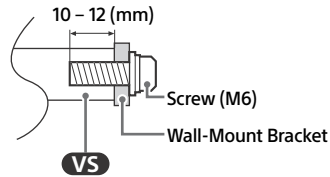

- Be sure to store the unused screws and Table-Top Stand in a safe place until you are ready to attach the Table-Top Stand (models with Table-Top Stand only). Keep the screws away from small children.

* Only for limited region/country/model.

Using the optional Wall-Mount Bracket (except SU-WL850 or SU-WL450) (not supplied)

This LCD Monitor's instruction manual only provides the steps to prepare the LCD Monitor for Wall-Mount installation before it is installed on the wall.

Your LCD Monitor can be mounted to a wall using a suitable Wall-Mount Bracket (not supplied). If the Table-Top Stand is attached to the LCD Monitor, the LCD Monitor may require detaching the Table-Top Stand (models with Table-Top Stand only).

Prepare the LCD Monitor for the Wall-Mount Bracket before making cable connections.

For product protection and safety reasons, Sony strongly recommends that installation of your LCD Monitor on the wall be performed by qualified professionals. Do not attempt to install it yourself.

- Follow the instruction guide provided with the Wall-Mount Bracket for your model. Sufficient expertise is required in installing this LCD Monitor, especially to determine the strength of the wall for withstanding the LCD Monitor's weight.
- The screws for installing the Wall-Mount Bracket to the LCD Monitor are not supplied.

- The length of the screw for Wall-Mount Bracket differs depending on the Wall-Mount Bracket thickness. Please refer to below illustration.

FW-98BZ50L

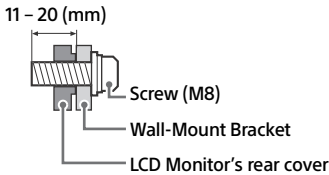

FW-85BZ40L / 85BZ35L / 85BZ30L / 75BZ40L / 75BZ35L / 75BZ30L / 65BZ40L / 65BZ35L / 65BZ30L / 55BZ40L / 55BZ35L / 55BZ30L / 50BZ30L / 43BZ30L

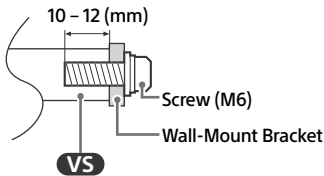

Troubleshooting

General troubleshooting for issues like: black screen, no sound, frozen picture, LCD Monitor does not respond, or network is lost, do the following steps.

- 1 Restart your LCD Monitor by pressing the power button on the remote control for about five seconds and select [Restart]. The LCD Monitor will restart. If the LCD Monitor does not recover, try unplugging the mains lead then press the power button on the LCD Monitor and release it. Wait for two minutes, and plug in the mains lead.
Or, press the power button on the LCD Monitor for about 40 seconds until the LCD Monitor turns off.
- 2 Refer to the Help menu by pressing **HELP** on the remote control.
- 3 Connect your LCD Monitor to the Internet and perform a software update. Sony recommends you to keep your LCD Monitor software updated. Software updates provide new features and performance improvements.

When you plug in the LCD Monitor, the LCD Monitor may not be able to turn on for a while even if you press the power button on the remote control or the LCD Monitor.

It takes time to initialize the system. Wait for about one minute, then operate it again.

The remote control does not function.

- Replace the batteries.

Specifications

System

Panel system

LCD (Liquid Crystal Display) Panel, LED Backlight

Sound output (W)

FW-98BZ50L: 10 + 10 + 10 + 10

FW-85BZ40L / 85BZ35L / 85BZ30L / 75BZ40L / 75BZ35L / 75BZ30L / 65BZ40L / 65BZ35L / 65BZ30L / 55BZ40L / 55BZ35L / 55BZ30L / 50BZ30L / 43BZ30L: 10 + 10

Wireless technology

Protocol IEEE 802.11a/b/g/n/ac

Bluetooth® Version 4.2

Frequency range (MHz) (Output power (dBm))

Wireless LAN (LCD Monitor)

2400-2483.5 (<20.0), 5150-5250 (<23.0),

5250-5350 (<20.0), 5470-5725 (<20.0),

5725-5850 (<13.9)

Bluetooth® (LCD Monitor)

2400-2483.5 (<10.0)

Input/Output jacks

↻/↻ AV IN

Video/Audio input (mini jack)

S-CENTER SPEAKER IN (FW-98BZ50L only)

S-centre speaker input (mini jack)

HDMI IN 1/2/3/4 (HDCP 2.3-compatible)

Video (FW-98BZ50L only):

4096 × 2160p (50, 60 Hz)*1*2, 4096 × 2160p (24 Hz)*1, 3840 × 2160p (50, 60 Hz)*2, 3840 × 2160p (24, 25, 30 Hz), 1080p (30, 50, 60, 100, 120 Hz), 1080/24p, 1080i (50, 60 Hz), 720p (30, 50, 60 Hz), 720/24p, 576p, 480p, PC Formats

3840 × 2160p (100, 120 Hz)*2*3

Video (FW-85BZ40L / 85BZ35L / 85BZ30L / 75BZ40L / 75BZ35L / 75BZ30L / 65BZ40L / 65BZ35L / 65BZ30L / 55BZ40L / 55BZ35L / 55BZ30L / 50BZ30L / 43BZ30L only):

4096 × 2160p (50, 60 Hz)*1*2, 4096 × 2160p (24 Hz)*1, 3840 × 2160p (50, 60 Hz)*2, 3840 × 2160p (24, 25, 30 Hz), 1080p (30, 50, 60 Hz), 1080/24p, 1080i (50, 60 Hz), 720p (30, 50, 60 Hz), 720/24p, 576p, 480p, PC Formats

Audio:

In eARC (Enhanced Audio Return Channel) mode

7.1 channel linear PCM: 32/44.1/48 kHz
16 bits, Dolby Digital, Dolby Digital Plus, DTS, Dolby TrueHD, DTS-HD MA, Dolby Atmos, DTS:X Master Audio

Except eARC mode

5.1 channel linear PCM: 32/44.1/48/88.2/96/176.4/192 kHz 16/20/24 bits, Dolby Audio, Dolby Atmos, DTS

eARC/ARC (Enhanced Audio Return Channel/ Audio Return Channel) (HDMI IN 3 only)*4

In eARC mode

7.1 channel linear PCM: 32/44.1/48 kHz
16 bits, Dolby Digital, Dolby Digital Plus, DTS, Dolby TrueHD, DTS-HD MA, Dolby Atmos, DTS:X Master Audio

In ARC mode

Two channel linear PCM: 48 kHz 16 bits, Dolby Audio, Dolby Atmos, DTS

↻ DIGITAL AUDIO OUT (OPTICAL)

Digital optical jack (Two channel linear PCM: 48 kHz 16 bits, Dolby Audio, DTS)

↻ HDMI 4 AUDIO IN

Analogue audio input (Stereo mini jack)

↻ (Stereo mini jack)

Headphone

↻ 1, ↻ 2

USB port 1 supports High Speed USB (USB 2.0)

USB port 2 supports Super Speed USB (USB 3.2 Gen 1)

LAN

10BASE-T/100BASE-TX connector (Depending on the operating environment of the network, connection speed may differ. The communication rate and quality are not guaranteed.)

REMOTE

RS-232C, mini jack

This jack is for receiving the external control signal.

Power, Product Fiche and others

Power requirements

220 V – 240 V AC, 50 Hz

Screen size (measured diagonally) (Approx.) (cm/inches)

FW-98BZ50L: 247.7 / 98

FW-85BZ40L / 85BZ35L / 85BZ30L: 214.8 / 85

FW-75BZ40L / 75BZ35L / 75BZ30L: 189.3 / 75

FW-65BZ40L / 65BZ35L / 65BZ30L: 163.9 / 65

FW-55BZ40L / 55BZ35L / 55BZ30L: 138.8 / 55

FW-50BZ30L: 125.7 / 50

FW-43BZ30L: 108.0 / 43

Standby power consumption*5*6 (W)

0.50

Display resolution (horizontal × vertical) (pixels)

3840 × 2160

Output Rating

500 mA (for USB 1), 900 mA (for USB 2)

Dimensions (Approx.) (w × h × d) (cm)

FW-98BZ50L: 219.9 × 125.5 × 8.5

FW-85BZ40L: 189.9 × 108.9 × 7.1

FW-85BZ35L: 189.9 × 108.9 × 7.1

FW-85BZ30L: 189.9 × 108.9 × 7.1

FW-75BZ40L: 168.6 × 96.9 × 7.2

FW-75BZ35L: 168.6 × 96.9 × 7.2

FW-75BZ30L: 168.6 × 96.9 × 7.2

FW-65BZ40L: 146.2 × 84.2 × 7.1

FW-65BZ35L: 146.2 × 84.2 × 7.1

FW-65BZ30L: 146.2 × 84.2 × 7.1

FW-55BZ40L: 124.3 × 72.1 × 7.1

FW-55BZ35L: 124.3 × 72.1 × 7.1

FW-55BZ30L: 124.3 × 72.1 × 7.1

FW-50BZ30L: 112.6 × 65.3 × 7.0
FW-43BZ30L: 97.2 × 56.7 × 7.0

Mass (Approx.) (kg)

FW-98BZ50L: 67.2
FW-85BZ40L: 44.5
FW-85BZ35L: 44.5
FW-85BZ30L: 44.5
FW-75BZ40L: 31.5
FW-75BZ35L: 31.5
FW-75BZ30L: 31.7
FW-65BZ40L: 21.4
FW-65BZ35L: 21.2
FW-65BZ30L: 21.2
FW-55BZ40L: 15.8
FW-55BZ35L: 15.7
FW-55BZ30L: 15.7
FW-50BZ30L: 12.3
FW-43BZ30L: 10

Others

Optional accessories

Wall-Mount Bracket: SU-WL850 (except FW-98BZ50L / 85BZ40L / 85BZ35L / 85BZ30L / 50BZ30L / 43BZ30L), SU-WL450 (except FW-98BZ50L)

USB Clock Unit: FWA-UB100AT

USB Anti-Theft Cover: FWA-AT100

Table-Top Stand: FWA-ST1L (FW-43BZ30L only), FWA-ST2L (FW-50BZ30L only), FWA-ST3L (FW-65BZ40L / 65BZ35L / 65BZ30L / 55BZ40L / 55BZ35L / 55BZ30L only)

Operating temperature: 0 °C – 40 °C

Operating humidity: 10 % – 80 % RH (non-condensing)

*1 When 4096 × 2160p is input and [Wide mode] is set to [Normal], the resolution is displayed as 3840 × 2160p. To display 4096 × 2160p, set [Wide mode] setting to [Full 1] or [Full 2].

*2 Refer to the on screen menu to set [HDMI signal format].

*3 HDMI IN 3 and 4 only. Use the Ultra High Speed HDMI Cable to connect.

*4 Connect your audio system to the HDMI IN 3 to route LCD Monitor audio to your audio system.

*5 Specified standby power is reached after the LCD Monitor finishes necessary internal processes.

*6 Standby power consumption will increase when your LCD Monitor is connected to the network.

Note

- Optional accessories availability depends on countries/region/LCD Monitor model/stock.
- Design and specifications are subject to change without notice.
- Some of the on-screen instructions may not apply to your LCD Monitor model.
- Product fiche in this manual is for COMMISSION DELEGATED REGULATION (EU) 1062/2010. Refer to its website for (EU) 2019/2013 information.

Trademark Information

- The terms HDMI, HDMI High-Definition Multimedia Interface, HDMI Trade dress and the HDMI Logos are trademarks or registered trademarks of HDMI Licensing Administrator, Inc.
- Dolby, Dolby Vision, Dolby Atmos, Dolby Audio, and the double-D symbol are trademarks of Dolby Laboratories Licensing Corporation. Manufactured under license from Dolby Laboratories. Confidential unpublished works. Copyright © 1992-2022 Dolby Laboratories. All rights reserved.
- Vewud® Core. Copyright 1995-2023 Vewud Software AS. All rights reserved.
- Google, YouTube and Android TV are trademarks of Google LLC.
- Wi-Fi®, Wi-Fi Alliance® and Wi-Fi Direct® are registered trademarks of Wi-Fi Alliance.
- Wi-Fi CERTIFIED™ and Wi-Fi CERTIFIED 6™ logos are certification marks of Wi-Fi Alliance.
- For DTS patents, see <http://patents.dts.com>. Manufactured under license from DTS, Inc. DTS, Digital Surround, and the DTS logo are registered trademarks or trademarks of DTS, Inc. in the United States and other countries. © 2020 DTS, Inc. ALL RIGHTS RESERVED.
- The Bluetooth® word mark and logos are registered trademarks owned by Bluetooth SIG, Inc. and any use of such marks by Sony Group Corporation and its subsidiaries is under license.
- TUXERA is a registered trademark of Tuxera Inc. in the US and other countries.
- Apple, Apple Home, AirPlay and HomeKit are trademarks of Apple Inc., registered in the U.S. and other countries and regions. To use AirPlay and Apple HomeKit with this TV, the latest version of iOS, iPadOS, or macOS is recommended.
- Covered by one or more claims of the HEVC patents listed at patentlist.accessadvance.com.
- All other trademarks are the property of their respective owners.

**Product registration number
(COMMISSION DELEGATED
REGULATION (EU) 2019/2013)**

FW-98BZ50L (1380214), FW-85BZ40L (1393029),
FW-85BZ35L (1393009), FW-85BZ30L (1393001),
FW-75BZ40L (1393028), FW-75BZ35L (1393008),
FW-75BZ30L (1392999), FW-65BZ40L (1393021),
FW-65BZ35L (1393007), FW-65BZ30L (1392994),
FW-55BZ40L (1393011), FW-55BZ35L (1393006),
FW-55BZ30L (1392992), FW-50BZ30L (1392991),
FW-43BZ30L (1392989).

Table des matières

AVIS IMPORTANT	2
Consignes de sécurité	2
Schéma de connexion	4
Utilisation du Moniteur LCD comme élément du système audio	7
Télécommande et Moniteur LCD	7
Réglages	9
Mode Pro	9
Fonctions de commande	11
RS-232C	11
IP	12
Installation du Moniteur LCD au mur	14
Dépannage	15
Spécifications	16

À propos des manuels

Ce Moniteur LCD est livré avec les manuels suivants. Conservez les manuels à titre de référence.

Guide d'installation

- Installation et configuration du Moniteur LCD.

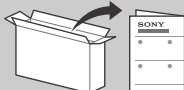

Guide de référence (ce manuel) / Consignes de sécurité

- Consignes de sécurité, télécommande, dépannage, fixation murale, spécifications, etc.



Aide

Vous trouverez des renseignements supplémentaires sur le dépannage et d'autres informations utiles directement sur votre Moniteur LCD. Appuyez sur **HELP** sur la télécommande pour afficher une liste de thèmes.



Les menus de configuration sont sujets à modification sans préavis.

IMPORTANT – Lisez le Contrat de licence logicielle de l'utilisateur final avant d'utiliser votre produit Sony.

Utiliser votre produit indique vous avez accepté le Contrat de licence logicielle de l'utilisateur final. Le contrat de licence logicielle entre vous et Sony est disponible en ligne sur le site Web Sony (<https://www.sony.net/tv-software-licences/>) ou sur l'écran de votre produit. Allez dans [Paramètres] → [Système] → [À propos de] → [Informations légales] → [Avis et licences].

Remarque

- Avant d'utiliser le Moniteur LCD, lisez les « Consignes de sécurité ».
- Lisez la documentation de sécurité fournie pour plus d'informations de sécurité.
- Les images et illustrations reprises dans ce manuel et dans le Guide d'installation sont fournies pour référence uniquement et peuvent présenter des différences par rapport au produit proprement dit.

Emplacement de l'étiquette d'identification

Les étiquettes reprenant le numéro de modèle, la date de production (année/mois) et les caractéristiques nominales de l'alimentation se trouvent à l'arrière du Moniteur LCD ou de l'emballage.

AVIS IMPORTANT

Avis concernant les équipements radio

Le soussigné, Sony Corporation, déclare que les équipements radioélectriques de type FW-98BZ50L, FW-85BZ40L, FW-85BZ35L, FW-85BZ30L, FW-75BZ40L, FW-75BZ35L, FW-75BZ30L, FW-65BZ40L, FW-65BZ35L, FW-65BZ30L, FW-55BZ40L, FW-55BZ35L, FW-55BZ30L, FW-50BZ30L, FW-43BZ30L sont conformes à la directive 2014/53/UE. Le texte complet de la déclaration UE de conformité est disponible à l'adresse internet suivante : <https://compliance.sony.eu>

Pour cet équipement radio, les restrictions de mise en service ou de demandes d'autorisation d'utilisation suivantes s'appliquent en AT, BE, HR, CY, CZ, DK, EE, FI, FR, DE, EL, HU, IE, IT, LV, LT, LU, MT, NL, PL, PT, SK, SI, ES, SE, UK, UK (NI), IS, LI, NO, CH, BG, RO, TR, AL, BA, MK, MD, RS, ME, Kosovo :
La bande 5150 - 5350 MHz est limitée aux utilisations en intérieur uniquement.

Consignes de sécurité

Installation/Mise en place

Installez et utilisez le Moniteur LCD conformément aux instructions ci-dessous afin d'éviter tout risque d'incendie, d'électrocution ou autre dommage et/ou blessure.

Installation

- Le Moniteur LCD doit être installé à proximité d'une prise de courant aisément accessible.
- Positionnez le Moniteur LCD sur une surface stable et horizontale afin d'éviter qu'il ne tombe, n'entraîne des blessures ou n'endommage des biens.
- Installez le Moniteur LCD dans un endroit où vous ne risquez pas de le pousser, de le tirer ou de le renverser.

- Installez le Moniteur LCD de façon à ce que son support de table ne dépasse pas du meuble pour Moniteur LCD (non fourni). Si le support de table dépasse du meuble pour Moniteur LCD, le Moniteur LCD risque d'être renversé, de tomber, d'être endommagé ou de provoquer des blessures. (Modèles avec support de table uniquement)

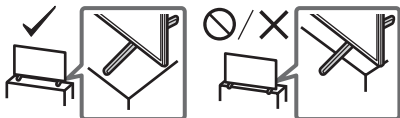

Transport

- Avant de transporter le Moniteur LCD, débranchez tous ses câbles.
- La présence de deux personnes ou plus (trois personnes ou plus pour un Moniteur LCD de 214,8 cm (85 pouces), quatre personnes ou plus pour un Moniteur LCD de 247,7 cm (98 pouces) et plus) est nécessaire pour le transport des Moniteurs LCD de grande taille.
- Pour transporter le Moniteur LCD à la main, saisissez-le de la manière illustrée. N'exercez aucune pression sur le panneau LCD ni sur le cadre qui entoure l'écran.
- Pour soulever ou déplacer le Moniteur LCD, saisissez-le par sa base.
- Lors de la manipulation ou du montage du Moniteur LCD, ne couchez pas le Moniteur LCD (pour modèle de Moniteur LCD concerné uniquement).

FW-98BZ50L

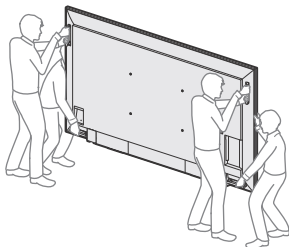

FW-85BZ40L / 85BZ35L / 85BZ30L

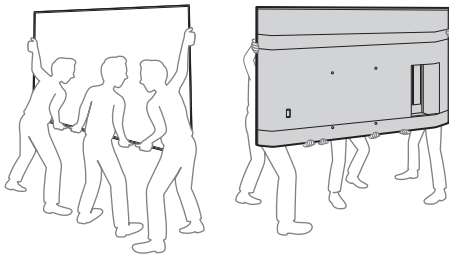

FW-75BZ40L / 75BZ35L / 75BZ30L / 65BZ40L / 65BZ35L / 65BZ30L / 55BZ40L / 55BZ35L / 55BZ30L / 50BZ30L / 43BZ30L

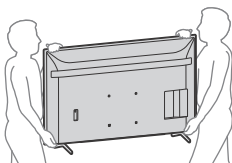

- Lorsque vous transportez le Moniteur LCD, ne le soumettez pas à des secousses ou des vibrations excessives.
- Lorsque vous transportez le Moniteur LCD pour le porter à réparer ou lorsque vous déménagez, glissez-le dans son emballage et son carton d'origine.

Prévention des basculements (modèles avec support de table uniquement)

FW-65BZ40L / 65BZ35L / 65BZ30L / 55BZ40L / 55BZ35L / 55BZ30L / 50BZ30L / 43BZ30L



Schéma de connexion

Remarque

- Les bornes et les noms peuvent varier selon la région/le pays/le modèle du Moniteur LCD.

FW-98BZ50L

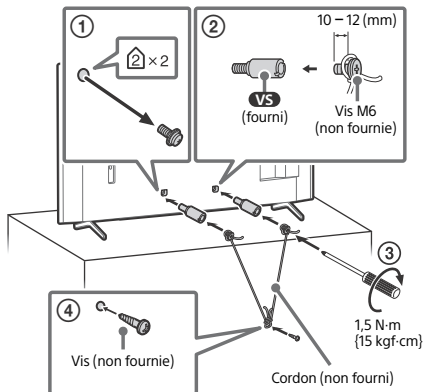
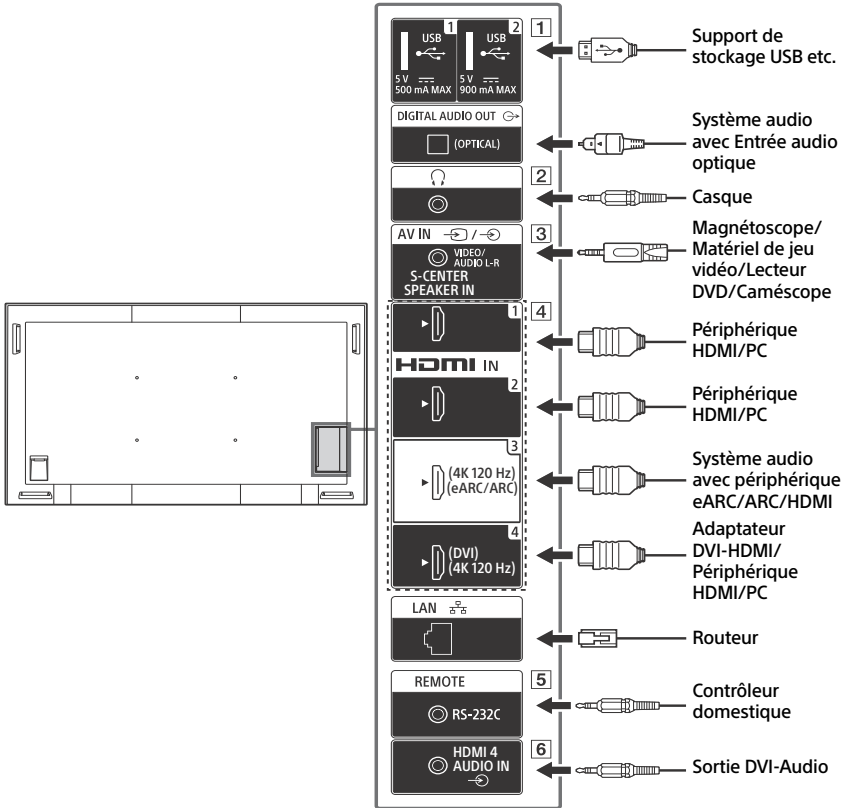

FW-85BZ40L / 85BZ35L / 85BZ30L / 75BZ40L / 75BZ35L / 75BZ30L / 65BZ40L / 65BZ35L / 65BZ30L / 55BZ40L / 55BZ35L / 55BZ30L / 50BZ30L / 43BZ30L

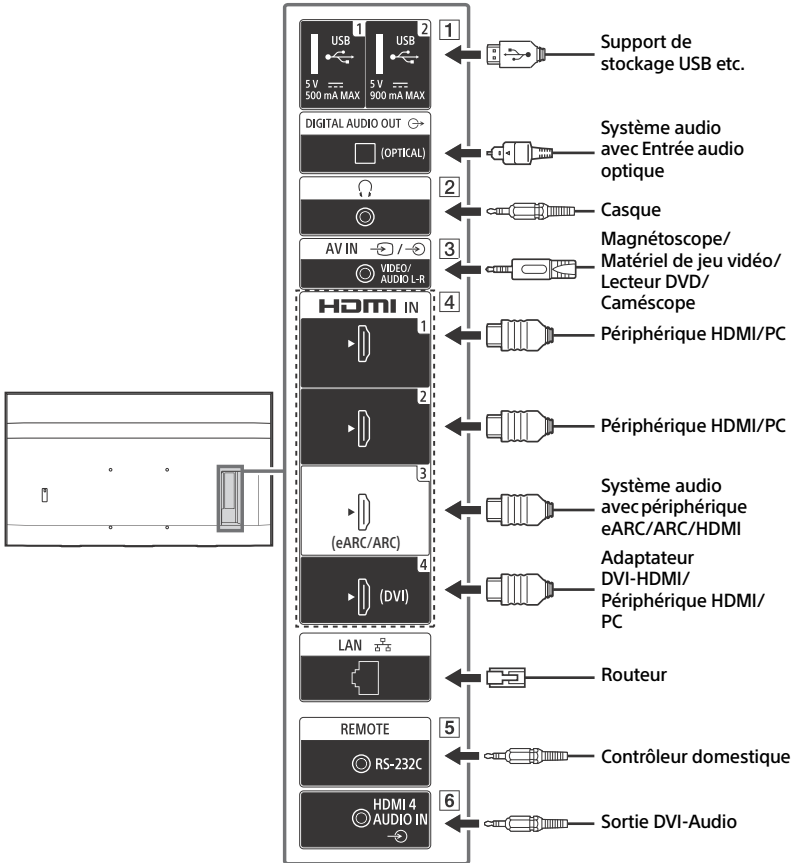

FR

1 **USB 1, USB 2**

- Le raccordement d'un grand périphérique USB peut interférer avec les autres périphériques raccordés.

2 **(Casque)**

- Prend en charge une mini-prise stéréo à 3 pôles uniquement.
- Vous ne pouvez pas reproduire le son en sortie du casque et des haut-parleurs du Moniteur LCD simultanément.

3 **AV IN**

- Dans le cas d'une connexion composite, utilisez un câble d'extension analogique (non fourni).

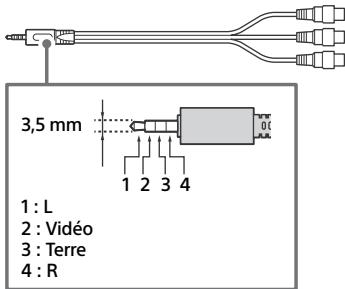

4 **HDMI IN 1/2/3/4**

- L'interface HDMI peut transférer la vidéo et l'audio numériques sur un seul câble.
- Si le périphérique est doté d'une prise DVI, raccordez-la à HDMI IN 4 par le biais d'une interface d'adaptation DVI - HDMI (non fournie), puis raccordez la prise de sortie audio du périphérique à HDMI 4 AUDIO IN.

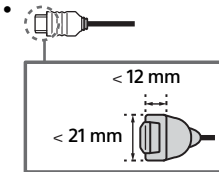

• **HDMI IN 3 eARC/ARC (Enhanced Audio Return Channel/Audio Return Channel)**

Raccordez votre système audio au HDMI IN 3 pour acheminer l'audio de votre Moniteur LCD vers votre système audio.

Un système audio compatible avec eARC/ARC peut envoyer des vidéos au Moniteur LCD et recevoir l'audio du Moniteur LCD via le même câble HDMI. Si votre système audio n'est pas compatible avec eARC/ARC, un raccordement supplémentaire à DIGITAL AUDIO OUT (OPTICAL) est nécessaire.

- Utilisez le câble HDMI avec Ethernet pour raccorder le système audio avec eARC.

5 **REMOTE RS-232C**

- Borne pour communication série. Pour plus de détails, reportez-vous à « Fonctions de commande ».

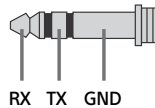

6 **HDMI 4 AUDIO IN**

- Si le périphérique est doté d'une prise DVI, raccordez-la à HDMI IN 4 par le biais d'une interface d'adaptation DVI - HDMI (non fournie), puis raccordez la prise de sortie audio du périphérique à HDMI 4 AUDIO IN.

Utilisation du Moniteur LCD comme élément du système audio

(FW-98BZ50L uniquement)

Remarque

- Avant de raccorder des câbles, débranchez le cordon d'alimentation du Moniteur LCD et du récepteur AV.
- Reportez-vous au mode d'emploi du système audio avec connecteur S-CENTER OUT pour plus de détails.

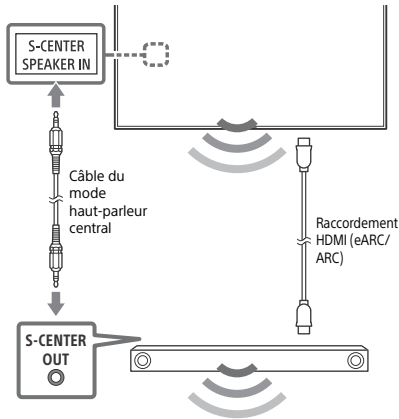

Télécommande et Moniteur LCD

La forme de la télécommande, la disposition, la disponibilité et la fonction des touches de la télécommande peuvent varier selon votre région/pays/modèle de Moniteur LCD et selon les réglages du Moniteur LCD.

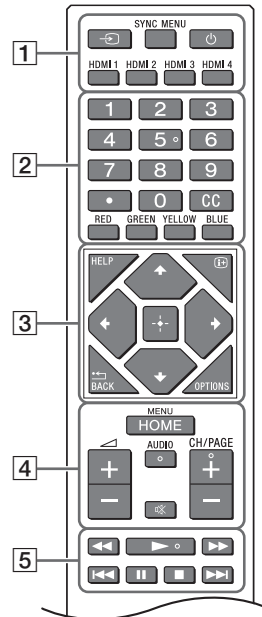

- 1 → (Sélection de l'entrée) : Pour afficher et sélectionner la source d'entrée, etc.

SYNC MENU : Affichez le menu BRAVIA Sync.

⏻ (Alimentation)

HDMI 1/2/3/4

- 2 **Touches numériques**

• (point)

CC

Touches de couleurs

3 **HELP** : Affichez le menu Aide.

i+ (**Affichage à l'écran**) : Affichez des informations.

←/BACK

OPTIONS : Affiche une liste des fonctions utilisables à ce moment-là.

↕/↔/↔/↔/+ (**Touches directionnelles de navigation**) : Navigation et sélection du menu à l'écran.

4 **HOME/MENU**

↔ +/- (Volume)

AUDIO : Pour sélectionner le son d'une source multilingue ou un double son (selon la source du programme).

⊗ (Coupure du son)*

CH/PAGE +/-

5 **◀/▶/▶▶/◀◀/||/■/▶▶▶**

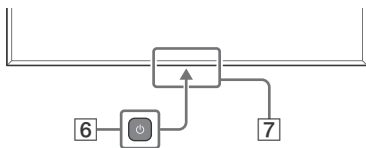

6 **⏻ (Alimentation)**

7 **Capteur de télécommande / Capteur de lumière / LED**

* Le raccourci de l'accessibilité est disponible en maintenant enfoncé **⊗** (Coupure du son).

Réglages

Mode Pro

En [Mode Pro], vous pouvez utiliser diverses fonctions pratiques pour un usage professionnel. Ici, nous expliquons comment passer au [Mode Pro] et les fonctions typiques du [Mode Pro].

Mode Pro

Mode normal : Il s'agit du mode par défaut. Les fonctions du [Mode Pro] ne sont pas disponibles dans ce mode.

Mode réglages Pro : Ce mode vous permet de régler les divers paramètres des fonctions du [Mode Pro].

Mode Pro : Il s'agit du mode de fonctionnement pour usage professionnel, où vous pouvez utiliser les fonctions du [Mode Pro].

FR

Comment changer de mode

Si le moniteur est en mode Normal

- Allez dans [Accueil] → [Apps] → [Réglages Pro], puis sélectionnez [Mode réglages Pro].

Si le moniteur est en mode réglages Pro

- Allez dans [Accueil] → [Apps] → [Réglages Pro], puis sélectionnez [Démarrer le mode Pro].

Si le moniteur est en mode Pro

- Appuyez sur les touches d'activation décrites ci-dessous sur la télécommande dans l'ordre dans l'intervalle d'une seconde.

Une fois le moniteur redémarré, le mode passe à [Mode réglages Pro].

Touche d'activation : **[+]** (Affichage à l'écran) / **[*]** (Coupure du son) / **[< +/-]** (Volume +) / **HOME/MENU**

*Initialement, vous ne pouvez pas changer le mode [Réglages Pro] en [Mode Pro]. Si vous souhaitez changer le mode à partir de [Réglages Pro], allez dans [Réglages Pro] → [Restrictions de fonctions] → [Apps] et changez [Réglages Pro] en [Activer] dans [Mode réglages Pro].

Présentation des fonctions du mode Pro

En [Mode Pro], vous pouvez utiliser diverses fonctions pratiques. Les fonctions typiques du [Mode Pro] sont présentées ci-dessous.

– Réglage du fonctionnement du moniteur lors de la mise sous tension

Vous pouvez régler le fonctionnement du moniteur lorsque vous débranchez et réinsérez la fiche d'alimentation secteur.

– Affichage optimisé de l'écran d'entrée PC

L'écran affiche l'écran d'entrée PC avec la taille optimale selon le format du PC.

– Réveil et commutation sur l'entrée automatique par détection du signal HDMI

Allume automatiquement le moniteur et commute sur l'entrée HDMI connectée lorsque le périphérique HDMI est connecté.

– Réglages du menu qui s'affiche par pression sur la touche HOME/MENU

Vous pouvez sélectionner le menu affiché en appuyant sur la touche **HOME/MENU** de la télécommande.

– Désignation de la source d'entrée initiale lors du démarrage du moniteur

Vous pouvez désigner la source d'entrée initiale lors du démarrage du moniteur.

– Verrouillage du mode Pro

Vous pouvez protéger les réglages du [Mode Pro] en utilisant un code PIN.

– **Réglage du volume initial/maximum**

Vous pouvez régler le volume initial et maximum du moniteur.

– **Restrictions de fonctionnement du moniteur sur la télécommande**

Vous pouvez restreindre le fonctionnement du moniteur sur la télécommande.

– **Restrictions d'entrées externes**

Vous pouvez restreindre l'utilisation d'entrées externes.

– **Restriction d'utilisation d'applications**

Vous pouvez restreindre l'utilisation d'applications du moniteur.

Comment régler les fonctions du mode Pro

Allez dans [Accueil] → [Paramètres] → [Réglages Pro] alors que le Moniteur est en [Mode réglages Pro].*

*Varie en fonction de la version du système d'exploitation.

Fonctions de commande

RS-232C

Vous pouvez commander le Moniteur depuis un service externe via RS-232C. Le raccordement RS-232C est expliqué brièvement dans cette page.

Interface

Raccordez le RS-232C au Moniteur par le biais d'un mini-jack stéréo 3,5 mm.

Mini-jack stéréo 3,5 mm

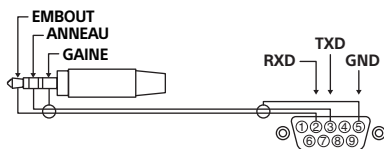

EMBOU : Moniteur → Contrôleur
ANNEAU : Contrôleur → Moniteur

Réglages de connexion

Lors du raccordement RS-232C, effectuez les réglages de connexion ci-dessous.

Débit en bauds	9600 bps
Données	8 bit
Parité	Aucune
Bit de démarrage	1 bit
Bit d'arrêt	1 bit
Contrôle du débit	Aucune

Format de données

Nous introduisons le format de données pour la communication RS-232C ci-dessous.

(a) Requêtes du contrôleur au moniteur

N°	Élément	Valeur	
1	En-tête	0x8C	: Commande
2	Catégorie	0x00	(fixe)
3	Fonction	0xXX	
4	Longueur	0xXX	(=Données X+1 octet)
5	Données 1	0xXX	
:	:	0xXX	
:	:	0xXX	
X+4	Données X	0xXX	
X+5	Somme de contrôle	0xXX	

(b) Réponses du moniteur au contrôleur

N°	Élément	Valeur	
1	En-tête	0x70	Réponse
2	Réponse	0x00	Terminé (Fin normale)
		0x01	: Limite dépassée (Fin anormale-Valeur max. dépassée)
		0x02	: Limite dépassée (Fin anormale-Valeur min. dépassée)
		0x03	: Commande annulée (Fin anormale)
		0x04	: Erreur syntaxique (Erreur de format de données)
3	Somme de contrôle	0xXX	

Exemple de commande

Des exemples de commandes de communications RS-232C sont expliqués ci-dessous.

Commande	En-tête	Catégorie	Fonction	Longueur	Données 1	Données X	Somme de contrôle
Mise sous/ hors tension	0x8C	0x00	0x00	0x02	0x00 (arrêt)	-	0x8E
					0x01 (marche)	-	0x8F
Sélection d'entrée HDMI	0x8C	0x00	0x02	0x03	0x04 (HDMI)	0x01 (#1)	0x96
						0x02 (#2)	0x97
						0x03 (#3)	0x98
						0x04 (#4)	0x99

Pour en savoir plus sur le RS-232C, veuillez contacter votre représentant commercial.

IP

Vous pouvez commander le moniteur via IP depuis une application HTML5/Android sur le Moniteur ou sur le périphérique externe. Vous pouvez gérer et suivre les informations d'entrée/alimentation, démarrer et fermer les applications, contrôler l'affichage comme la source d'entrée et le volume, par exemple. Vous pouvez également restreindre les commandes par la fonction d'authentification.

Protocole IP pris en charge

Nom du protocole	Couche	Format	Authentification	Explication
REST API	HTTP	JSON-RPC	Oui	Les API dont la finalité est le contrôle des périphériques.
IRCC-IP	HTTP	SOAP	Oui	Infrared Compatible Control sur Internet Protocol. La technologies et les formats pour transmettre les commandes de la télécommande via Internet.
Simple Contrôle IP	TCP	Byte stream	ND	Seules les fonctions typiques sont prises en charge.

Réglages du Moniteur

Lors de l'utilisation du [Contrôle IP], réglez d'abord le moniteur comme suit.

Allez dans [Paramètres] → [Réseau et Internet] → [Réglage du réseau local] → [Contrôle IP].

Pour REST API et IRCC-IP,

- Sélectionnez [Authentification].
- Définissez [Clé pré-partagée] si nécessaire.

Pour le Simple Contrôle IP,

- Activez [Simple Contrôle IP].

Exemple de requête et réponse HTTP pour REST API

Voici l'exemple d'une requête et réponse pour acquérir l'état d'alimentation du Moniteur (adresse IP : 192.168.0.1 Touche pré-partagée « 1234 »).

FR

URL

http://192.168.0.1/sony/system

Requête

```
POST /sony/system HTTP/1.1
Host: 192.168.0.1
Content-Type: application/json; charset=UTF-8
Content-Length: 70
X-Auth-PSK: 1234

{"method": "getPowerStatus", "params": [], "id": 50, "version": "1.0"}
```

Réponse

```
HTTP/1.1 200 OK
Content-Type: application/json; charset=UTF-8
Content-Length: 44

{"result": [{"status": "active"}], "id": 50}
```

Pour en savoir plus sur le [Contrôle IP], veuillez contacter votre représentant commercial.

Installation du Moniteur LCD au mur

Utilisation du Support de fixation murale en option (SU-WL850 ou SU-WL450)* (non fourni)

A l'attention des clients :

Pour protéger le produit et pour des raisons de sécurité, Sony conseille vivement de confier l'installation de votre Moniteur LCD à des revendeurs ou des installateurs agréés Sony. N'essayez pas de l'installer vous-même.

A l'attention des revendeurs et installateurs Sony :

Soyez particulièrement attentif à la sécurité pendant l'installation, l'entretien périodique et l'examen du produit.

Informations sur l'installation du Support de fixation murale

Pour obtenir les instructions de l'installation du Support de fixation murale, veuillez vous reporter à la section Informations sur l'installation (Support de fixation murale) sur la page du produit correspondant à votre modèle de Moniteur LCD.

<https://www.sony.eu/support>

- Suivez le mode d'emploi fourni avec le Support de fixation murale de votre modèle. Une certaine expérience est requise pour installer ce Moniteur LCD, en particulier pour déterminer la résistance du mur qui devra supporter le poids du Moniteur LCD.
- Sony n'est responsable d'aucun dégât ou blessure provoqué par une erreur de manipulation ou installation incorrecte.
- L'installation murale du Moniteur LCD doit être confiée à un technicien spécialisé.
- Pour des raisons de sécurité, il est vivement recommandé d'utiliser les accessoires Sony, notamment :
 - Support de fixation murale SU-WL850
 - Support de fixation murale SU-WL450

- Veillez à bien utiliser les vis fournies avec le Support de fixation murale lors de la mise en place du Support de fixation murale sur le Moniteur LCD. Les vis fournies sont conçues de la manière illustrée, mesurées à partir de la surface de fixation du Support de fixation murale.

Leur diamètre et leur longueur varient suivant le modèle de Support de fixation murale.

L'utilisation de vis autres que celles fournies peut occasionner des dégâts à l'intérieur du Moniteur LCD ou provoquer sa chute, etc.

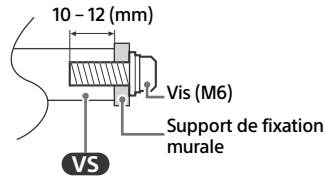

- Assurez-vous de ranger les vis non utilisées et le support de table en lieu sûr jusqu'à ce que vous soyez prêt à fixer le support de table (modèles avec support de table uniquement). Conservez les vis hors de portée des jeunes enfants.

* Uniquement pour certaines régions, certains pays ou certains modèles.

Utilisation du Support de fixation murale en option (sauf SU-WL850 ou SU-WL450) (non fourni)

Ce mode d'emploi du Moniteur LCD illustre uniquement les étapes nécessaires à la préparation du Moniteur LCD pour son installation murale avant sa fixation au mur.

Votre Moniteur LCD peut être monté sur un mur à l'aide d'un Support de fixation murale (non fourni). Si le support de table est attaché au Moniteur LCD, il peut être nécessaire de détacher le Moniteur LCD du support de table (modèles avec support de table uniquement). Préparez le Moniteur LCD pour le Support de fixation murale avant de réaliser le raccordement des câbles.

Pour protéger le produit et pour des raisons de sécurité, Sony conseille vivement de confier l'installation de votre Moniteur LCD sur le mur à des professionnels qualifiés. N'essayez pas de l'installer vous-même.

- Suivez le mode d'emploi fourni avec le Support de fixation murale de votre modèle. Une certaine expérience est requise pour installer ce Moniteur LCD, en particulier pour déterminer la résistance du mur qui devra supporter le poids du Moniteur LCD.
- Les vis d'installation du Support de fixation murale au Moniteur LCD ne sont pas fournies.
- La longueur de la vis du Support de fixation murale diffère selon l'épaisseur du Support de fixation murale. Veuillez vous référer à l'illustration ci-dessous.

FW-98BZ50L

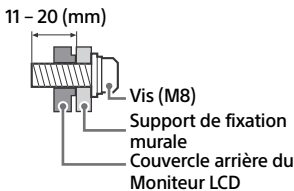

FW-85BZ40L / 85BZ35L / 85BZ30L / 75BZ40L / 75BZ35L / 75BZ30L / 65BZ40L / 65BZ35L / 65BZ30L / 55BZ40L / 55BZ35L / 55BZ30L / 50BZ30L / 43BZ30L

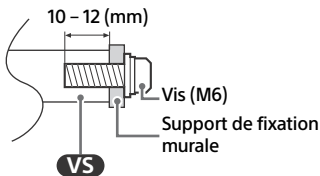

Dépannage

Pour les dépannages généraux tels que : écran noir, absence de son, image figée, Moniteur LCD ne réagissant plus ou perte de réseau, suivez les étapes ci-après.

1 Redémarrez votre Moniteur LCD en appuyant sur la touche de mise en marche de la télécommande pendant environ cinq secondes et sélectionnez [Redémarrer]. Le Moniteur LCD redémarre. Si le Moniteur LCD n'est pas rétabli, essayez de débrancher le cordon d'alimentation secteur puis appuyez sur la touche de mise en marche sur le Moniteur LCD et relâchez-la. Attendez deux minutes et branchez le cordon d'alimentation secteur.

Ou appuyez sur la touche de mise en marche sur le Moniteur LCD pendant environ 40 secondes jusqu'à ce que le Moniteur LCD se mette hors tension.

2 Consultez le menu d'aide en appuyant sur la touche **HELP** de la télécommande.

3 Raccordez votre Moniteur LCD à Internet et effectuez une mise à jour du logiciel. Sony vous recommande de mettre à jour le logiciel de votre Moniteur LCD régulièrement. Les mises à jour fournissent de nouvelles fonctionnalités et améliorent les performances.

Lorsque vous branchez le Moniteur LCD, il est possible que vous ne puissiez pas allumer le Moniteur LCD immédiatement même si vous appuyez sur la touche de mise en marche de la télécommande ou du Moniteur LCD.

L'initialisation du système prend du temps. Attendez environ une minute, puis utilisez-le normalement.

La télécommande ne fonctionne pas.

- Remplacez les piles.

Spécifications

Système

Type d'affichage

LCD (écran à cristaux liquides), Rétro-éclairage LED

Sortie son (W)

FW-98BZ50L : 10 + 10 + 10 + 10
FW-85BZ40L / 85BZ35L / 85BZ30L / 75BZ40L / 75BZ35L / 75BZ30L / 65BZ40L / 65BZ35L / 65BZ30L / 55BZ40L / 55BZ35L / 55BZ30L / 50BZ30L / 43BZ30L : 10 + 10

Technologie sans fil

Protocole IEEE 802.11a/b/g/n/ac
Bluetooth® Version 4.2

Plage de fréquences (MHz) (Puissance de sortie (dBm))

LAN sans fil (Moniteur LCD)
2400-2483,5 (<20,0), 5150-5250 (<23,0),
5250-5350 (<20,0), 5470-5725 (<20,0),
5725-5850 (<13,9)
Bluetooth® (Moniteur LCD)
2400-2483,5 (<10,0)

Prises d'entrée/de sortie

↻/↻ AV IN

Entrée audio/vidéo (mini-prise)

S-CENTER SPEAKER IN (FW-98BZ50L uniquement)

Entrée du haut-parleur central S (mini-prise)

HDMI IN 1/2/3/4 (compatible avec HDCP 2.3)

Vidéo (FW-98BZ50L uniquement) :
4096 × 2160p (50, 60 Hz)*1*2, 4096 × 2160p (24 Hz)*1, 3840 × 2160p (50, 60 Hz)*2, 3840 × 2160p (24, 25, 30 Hz), 1080p (30, 50, 60, 100, 120 Hz), 1080/24p, 1080i (50, 60 Hz), 720p (30, 50, 60 Hz), 720/24p, 576p, 480p, Formats PC

3840 × 2160p (100, 120 Hz)*2*3

Vidéo (FW-85BZ40L / 85BZ35L / 85BZ30L / 75BZ40L / 75BZ35L / 75BZ30L / 65BZ40L / 65BZ35L / 65BZ30L / 55BZ40L / 55BZ35L / 55BZ30L / 50BZ30L / 43BZ30L uniquement) :
4096 × 2160p (50, 60 Hz)*1*2, 4096 × 2160p (24 Hz)*1, 3840 × 2160p (50, 60 Hz)*2, 3840 × 2160p (24, 25, 30 Hz), 1080p (30, 50, 60 Hz), 1080/24p, 1080i (50, 60 Hz), 720p (30, 50, 60 Hz), 720/24p, 576p, 480p, Formats PC

Audio :

En mode eARC (Enhanced Audio Return Channel)

PCM linéaire 7,1 canaux : 32/44,1/48 kHz 16 bits, Dolby Digital, Dolby Digital Plus, DTS, Dolby TrueHD, DTS-HD MA, Dolby Atmos, DTS:X Master Audio

Sauf mode eARC

PCM linéaire 5,1 canaux : 32/44,1/48/88,2/96/176,4/192 kHz 16/20/24 bits, Dolby Audio, Dolby Atmos, DTS

eARC/ARC (Enhanced Audio Return Channel/ Audio Return Channel) (HDMI IN 3 uniquement)*4

En mode eARC

PCM linéaire 7,1 canaux : 32/44,1/48 kHz 16 bits, Dolby Digital, Dolby Digital Plus, DTS, Dolby TrueHD, DTS-HD MA, Dolby Atmos, DTS:X Master Audio

En mode ARC

PCM linéaire deux canaux : 48 kHz 16 bits, Dolby Audio, Dolby Atmos, DTS

↻ DIGITAL AUDIO OUT (OPTICAL)

Prise optique numérique (PCM linéaire deux canaux : 48 kHz 16 bits, Dolby Audio, DTS)

↻ HDMI 4 AUDIO IN

Entrée audio analogique (mini-prise stéréo)

↻ (mini-prise stéréo)

Casque

↻ 1, ↻ 2

Le port USB 1 prend en charge la High Speed USB (USB 2.0)

Le port USB 2 prend en charge la Super Speed USB (USB 3.2 Gen 1)

LAN

Connecteur 10BASE-T/100BASE-TX (La vitesse de connexion du réseau peut varier en fonction de l'environnement d'exploitation. Le débit et la qualité de la communication ne sont pas garantis.)

REMOTE

RS-232C, mini-prise

Ce jack sert à recevoir le signal de commande externe.

Puissance, fiche produit et autres

Alimentation

220 V – 240 V CA, 50 Hz

Taille d'écran (mesurée en diagonale) (Environ)
(cm/pouces)

FW-98BZ50L : 247,7 / 98
FW-85BZ40L / 85BZ35L / 85BZ30L : 214,8 / 85
FW-75BZ40L / 75BZ35L / 75BZ30L : 189,3 / 75
FW-65BZ40L / 65BZ35L / 65BZ30L : 163,9 / 65
FW-55BZ40L / 55BZ35L / 55BZ30L : 138,8 / 55
FW-50BZ30L : 125,7 / 50
FW-43BZ30L : 108,0 / 43

Consommation électrique en veille*5*6 (W)
0,50

Résolution d'affichage (horizontal × vertical)
(points)

3840 × 2160

Puissance de sortie nominale
500 mA (pour USB 1), 900 mA (pour USB 2)

Dimensions (Environ) (l × h × p) (cm)

FW-98BZ50L : 219,9 × 125,5 × 8,5
FW-85BZ40L : 189,9 × 108,9 × 7,1
FW-85BZ35L : 189,9 × 108,9 × 7,1
FW-85BZ30L : 189,9 × 108,9 × 7,1
FW-75BZ40L : 168,6 × 96,9 × 7,2
FW-75BZ35L : 168,6 × 96,9 × 7,2
FW-75BZ30L : 168,6 × 96,9 × 7,2
FW-65BZ40L : 146,2 × 84,2 × 7,1
FW-65BZ35L : 146,2 × 84,2 × 7,1
FW-65BZ30L : 146,2 × 84,2 × 7,1
FW-55BZ40L : 124,3 × 72,1 × 7,1
FW-55BZ35L : 124,3 × 72,1 × 7,1
FW-55BZ30L : 124,3 × 72,1 × 7,1
FW-50BZ30L : 112,6 × 65,3 × 7,0
FW-43BZ30L : 97,2 × 56,7 × 7,0

Poids (Environ) (kg)

FW-98BZ50L : 67,2
FW-85BZ40L : 44,5
FW-85BZ35L : 44,5
FW-85BZ30L : 44,5
FW-75BZ40L : 31,5
FW-75BZ35L : 31,5
FW-75BZ30L : 31,7
FW-65BZ40L : 21,4
FW-65BZ35L : 21,2
FW-65BZ30L : 21,2
FW-55BZ40L : 15,8
FW-55BZ35L : 15,7
FW-55BZ30L : 15,7
FW-50BZ30L : 12,3
FW-43BZ30L : 10

Autres

Accessoires en option

Support de fixation murale : SU-WL850 (sauf FW-98BZ50L / 85BZ40L / 85BZ35L / 85BZ30L / 50BZ30L / 43BZ30L), SU-WL450 (sauf FW-98BZ50L)

Horloge USB : FWA-UB100AT

Cache antivol USB : FWA-AT100

Support de table : FWA-ST1L (FW-43BZ30L uniquement), FWA-ST2L (FW-50BZ30L uniquement), FWA-ST3L (FW-65BZ40L / 65BZ35L / 65BZ30L / 55BZ40L / 55BZ35L / 55BZ30L uniquement)

Température de fonctionnement : 0 °C – 40 °C

Humidité de fonctionnement : 10 % – 80 % HR (sans condensation)

- *1 Si la valeur d'entrée est 4096 × 2160p et que [Mode Large] est réglé sur [Normal], la résolution s'affiche à 3840 × 2160p. Pour afficher au format 4096 × 2160p, réglez le paramètre [Mode Large] sur [Étiré 1] ou [Étiré 2].
- *2 Reportez-vous au menu à l'écran pour régler [Format du signal HDMI].
- *3 HDMI IN 3 et 4 uniquement. Utilisez le câble HDMI ultra-haute vitesse pour la connexion.
- *4 Raccordez votre système audio au HDMI IN 3 pour acheminer l'audio de votre Moniteur LCD vers votre système audio.
- *5 La consommation spécifiée en mode de veille est atteinte une fois que le Moniteur LCD a terminé tous les processus internes nécessaires.
- *6 La consommation électrique en veille augmentera lorsque votre Moniteur LCD sera connecté au réseau.

Remarque

- La disponibilité des accessoires en option varie selon les pays, les régions, les modèles de Moniteur LCD et les stocks.
- La conception et les spécifications sont sujettes à modification sans préavis.
- Certaines des instructions qui s'affichent à l'écran peuvent ne pas s'appliquer à votre modèle de Moniteur LCD.
- La fiche produit de ce manuel concerne le RÈGLEMENT DÉLÉGUÉ (UE) 1062/2010 DE LA COMMISSION. Reportez-vous à son site Web pour plus d'informations sur le règlement (UE) 2019/2013.

Informations sur les marques commerciales

- Les termes HDMI, interface multimédia haute définition HDMI et habillage commercial HDMI, et les logos HDMI sont des marques commerciales et des marques déposées de HDMI Licensing Administrator, Inc.

- Dolby, Dolby Vision, Dolby Atmos, Dolby Audio et le symbole double-D sont des marques de Dolby Laboratories Licensing Corporation. Fabriqué sous licence de Dolby Laboratories. Travaux confidentiels et non publiés. Copyright © 1992-2022 Dolby Laboratories. Tous droits réservés.
- Vewd® Core. Copyright 1995-2023 Vewd Software AS. All rights reserved.
- Google, YouTube et Android TV sont des marques de Google LLC.
- Wi-Fi®, Wi-Fi Alliance® et Wi-Fi Direct® sont des marques déposées de Wi-Fi Alliance.
- Les logos Wi-Fi CERTIFIED™ et Wi-Fi CERTIFIED 6™ sont des marques de certification de Wi-Fi Alliance.
- Pour les brevets DTS, visitez <http://patents.dts.com>. Fabriqué sous licence de DTS, Inc. DTS, Digital Surround et le logo DTS sont des marques déposées ou des marques commerciales de DTS, Inc. aux États-Unis et dans d'autres pays. ©2020, DTS, Inc. TOUS DROITS RÉSERVÉS.
- Les logos et le mot de marque Bluetooth® sont des marques déposées appartenant à Bluetooth SIG, Inc. et toute utilisation de ces marques par Sony Group Corporation et ses filiales est couverte par une licence.
- TUXERA est une marque déposée de Tuxera Inc. aux États-Unis et dans d'autres pays.
- Apple, Apple Home, AirPlay et HomeKit sont des marques commerciales de Apple Inc., déposées aux États-Unis et dans d'autres pays et régions. Pour utiliser AirPlay et Apple HomeKit avec ce téléviseur, la dernière version d'iOS, iPadOS ou macOS est recommandée.
- Couvert par une ou plusieurs revendications des brevets HEVC listés à l'adresse patentlist.accessadvance.com.
- Toutes les autres marques commerciales appartiennent à leurs propriétaires respectifs.

Numéro d'enregistrement du produit (RÈGLEMENT DÉLÉGUÉ (UE) 2019/2013 DE LA COMMISSION)

FW-98BZ50L (1380214), FW-85BZ40L (1393029),
FW-85BZ35L (1393009), FW-85BZ30L (1393001),
FW-75BZ40L (1393028), FW-75BZ35L (1393008),
FW-75BZ30L (1392999), FW-65BZ40L (1393021),
FW-65BZ35L (1393007), FW-65BZ30L (1392994),
FW-55BZ40L (1393011), FW-55BZ35L (1393006),
FW-55BZ30L (1392992), FW-50BZ30L (1392991),
FW-43BZ30L (1392989).

Los menús de ajustes están sujetos a cambios sin previo aviso.

Tabla de contenidos

AVISO IMPORTANTE	2
Información de seguridad	2
Diagrama de conexiones	4
Uso del Monitor LCD como parte del sistema de audio	7
Mando a distancia y Monitor LCD	7
Ajustes	9
Modo Pro	9
Funciones de control	11
RS-232C	11
IP	12
Instalación del Monitor LCD en una pared	14
Solución de problemas	15
Especificaciones	16

Acerca de los manuales

Este Monitor LCD se entrega con los siguientes manuales. Conserve los manuales para poderlos consultar en el futuro.

Guía de configuración

- Instalación y configuración del Monitor LCD.

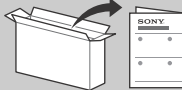

Guía de referencia (este manual) / Información de seguridad

- Información de seguridad, mando a distancia, solución de problemas, instalación en la pared, especificaciones, etc.



Ayuda

Encontrará más soluciones de problemas y otra información importante directamente en su Monitor LCD. Pulse **HELP** en el mando a distancia para mostrar una lista de temas.



IMPORTANTE – Lea el Acuerdo de licencia de software para el usuario final antes de utilizar su producto Sony. El uso del producto indica su aceptación de este Acuerdo de licencia de software para el usuario final. El acuerdo de licencia de software entre usted y Sony se encuentra disponible en línea en el sitio web de Sony (<https://www.sony.net/tv-software-licenses/>) o en la pantalla de su producto. Vaya a [Ajustes] → [Sistema] → [Acerca de] → [Información legal] → [Avisos y licencias].

Nota

- Antes de utilizar el Monitor LCD, lea el apartado "Información de seguridad".
- Lea la documentación de seguridad suministrada para obtener información adicional sobre seguridad.
- Las imágenes y las ilustraciones utilizadas en la Guía de configuración y este manual son solo ejemplos y pueden no coincidir con el producto real.

Ubicación de la etiqueta identificativa

Las etiquetas correspondientes al Número de modelo, a la Fecha de producción (año/mes) y al voltaje de la Fuente de alimentación se encuentran situadas en la parte posterior del Monitor LCD o el embalaje.

AVISO IMPORTANTE

Nota sobre equipos inalámbricos

Por la presente, Sony Corporation declara que los tipos de equipo radioeléctrico FW-98BZ50L, FW-85BZ40L, FW-85BZ35L, FW-85BZ30L, FW-75BZ40L, FW-75BZ35L, FW-75BZ30L, FW-65BZ40L, FW-65BZ35L, FW-65BZ30L, FW-55BZ40L, FW-55BZ35L, FW-55BZ30L, FW-50BZ30L, FW-43BZ30L son conformes con la Directiva 2014/53/UE. El texto completo de la declaración UE de conformidad está disponible en la dirección Internet siguiente: <https://compliance.sony.eu>

Para este equipo de radio, aplican las siguientes restricciones de puesta en servicio o requisitos de autorización de uso en AT, BE, HR, CY, CZ, DK, EE, FI, FR, DE, EL, HU, IE, IT, LV, LT, LU, MT, NL, PL, PT, SK, SI, ES, SE, UK, UK (NI), IS, LI, NO, CH, BG, RO, TR, AL, BA, MK, MD, RS, ME, Kosovo :

La banda de 5150 - 5350 MHz solo está permitida para operaciones en interiores.

Información de seguridad

Instalación/configuración

Instale y utilice el Monitor LCD siguiendo las instrucciones que se indican a continuación para evitar el riesgo de incendios, descargas eléctricas u otros daños y/o lesiones.

Instalación

- Debe instalar el Monitor LCD cerca de una toma de corriente de fácil acceso.
- Coloque el Monitor LCD sobre una superficie nivelada y estable para evitar que pueda caerse y provocar daños personales o materiales.
- Instale el Monitor LCD en lugares donde no pueda caerse ni sufrir golpes.
- Instale el Monitor LCD de modo que el soporte de sobremesa del Monitor LCD no sobresalga del soporte para monitor (no suministrado). Si el soporte de sobremesa sobresale del soporte para Monitor LCD, el Monitor LCD podría desequilibrarse, caerse y provocar daños personales o estropearse. (Solo modelos con soporte de sobremesa)

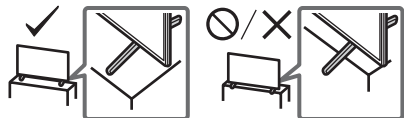

Transporte

- Desconecte todos los cables antes de transportar el Monitor LCD.
- Se necesitan dos o más personas (tres o más personas para un Monitor LCD de 214,8 cm (85 pulgadas), cuatro o más personas para un Monitor LCD de 247,7 cm (98 pulgadas) o más grande) para transportar un Monitor LCD grande.
- Al transportar el Monitor LCD manualmente, sujételo de la forma descrita a continuación. No ejerza presión sobre la pantalla LCD ni el marco que la rodea.
- Al levantar o mover el Monitor LCD, sujételo con firmeza por su parte inferior.
- Cuando manipule o monte el Monitor LCD, no lo tumbe boca abajo (solamente para los modelos de Monitor LCD aplicables).

FW-98BZ50L

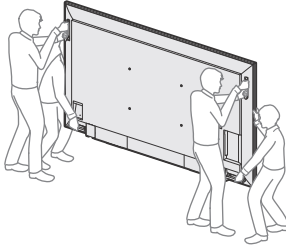

FW-85BZ40L / 85BZ35L / 85BZ30L

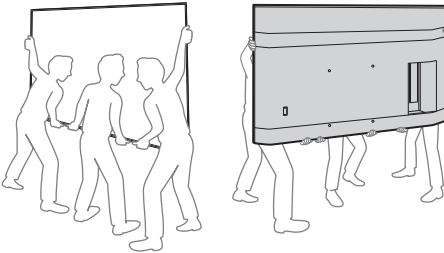

FW-75BZ40L / 75BZ35L / 75BZ30L / 65BZ40L / 65BZ35L / 65BZ30L / 55BZ40L / 55BZ35L / 55BZ30L / 50BZ30L / 43BZ30L

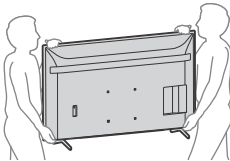

- Durante el transporte, no someta el Monitor LCD a sacudidas o vibraciones excesivas.
- Cuando transporte el Monitor LCD para repararlo o cuando lo cambie de sitio, embálelo con la caja y el material de embalaje originales.

Prevención de volcado (solo modelos con soporte de sobremesa)

FW-65BZ40L / 65BZ35L / 65BZ30L / 55BZ40L / 55BZ35L / 55BZ30L / 50BZ30L / 43BZ30L

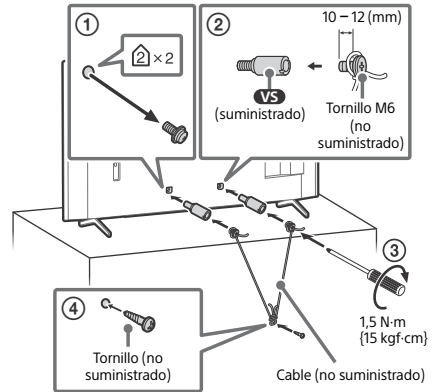

ES

Diagrama de conexiones

Nota

- Las terminales y las etiquetas pueden variar en función de la región, el país o el modelo del Monitor LCD.

FW-98BZ50L

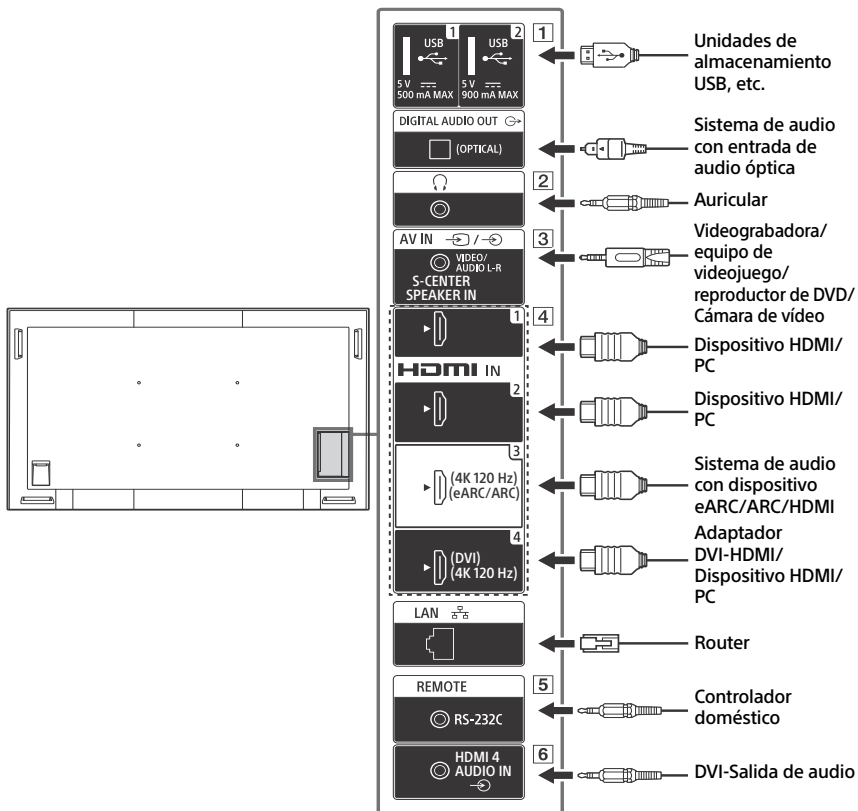

FW-85BZ40L / 85BZ35L / 85BZ30L / 75BZ40L / 75BZ35L / 75BZ30L / 65BZ40L / 65BZ35L / 65BZ30L / 55BZ40L / 55BZ35L / 55BZ30L / 50BZ30L / 43BZ30L

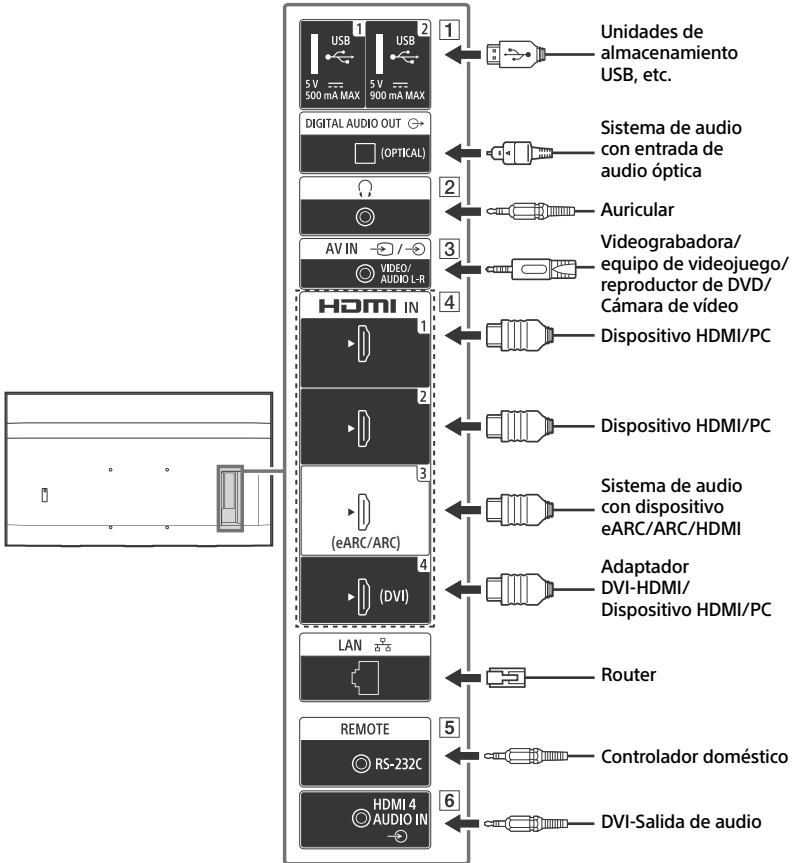

ES

1 **USB 1**, **USB 2**

- La conexión de un dispositivo USB grande puede interferir con otros dispositivos conectados que tenga al lado.

2 **(Auricular)**

- Soporta solo minitoma estéreo de 3 polos.
- No es posible emitir sonido desde el auricular y los altavoces del Monitor LCD al mismo tiempo.

3 / **AV IN**

- Para una conexión compuesta, use un cable de extensión analógico (no suministrado).

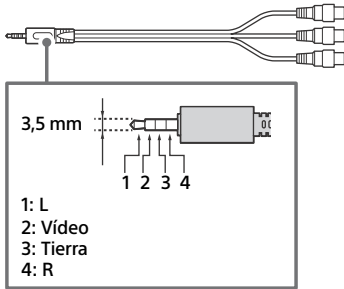

4 **HDMI IN 1/2/3/4**

- La interfaz HDMI es capaz de transmitir el vídeo y el audio digital por un solo cable.
- Si el dispositivo tiene un conector DVI, conéctelo a HDMI IN 4 mediante un adaptador DVI - HDMI (no suministrado) y conecte el conector de salida de audio del dispositivo a HDMI 4 AUDIO IN.

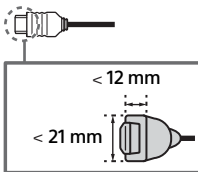

• **HDMI IN 3 eARC/ARC (Enhanced Audio Return Channel/Audio Return Channel)**

Conecte su sistema de audio a la HDMI IN 3 para enviar el audio del Monitor LCD a su sistema de audio. Un sistema de audio compatible con HDMI eARC/ARC puede enviar video al Monitor LCD y recibir audio del Monitor LCD a través del mismo cable HDMI. Si su sistema de audio no admite HDMI eARC/ARC, necesitará una conexión adicional con DIGITAL AUDIO OUT (OPTICAL).

- Use el cable HDMI con Ethernet para conectar el sistema de audio con eARC.

5 **REMOTE RS-232C**

- Terminal para comunicación serie. Para obtener más detalles, consulte las "Funciones de control".

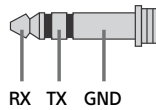

6 **HDMI 4 AUDIO IN**

- Si el dispositivo tiene un conector DVI, conéctelo a HDMI IN 4 mediante un adaptador DVI - HDMI (no suministrado) y conecte el conector de salida de audio del dispositivo a HDMI 4 AUDIO IN.

Uso del Monitor LCD como parte del sistema de audio

(Solo FW-98BZ50L)

Nota

- Antes de conectar los cables, desconecte el cable de alimentación tanto del Monitor LCD como del receptor de AV.
- Para obtener más detalles, consulte el manual de instrucciones del sistema de audio con el terminal S-CENTER OUT.

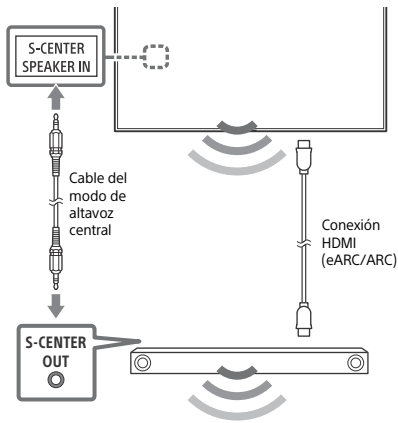

Mando a distancia y Monitor LCD

La forma del mando a distancia, el diseño, la disponibilidad y la función de los botones del mando a distancia pueden variar en función de su región/país/modelo de Monitor LCD/configuración del Monitor LCD.

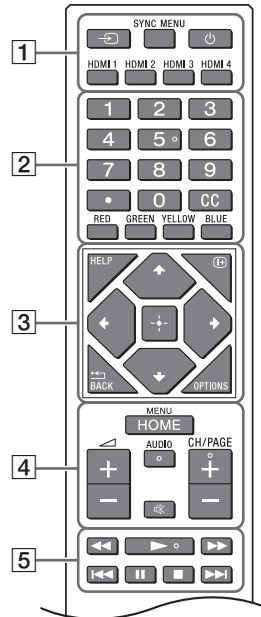

- 1 **(Selección de la entrada):** Permite ver y seleccionar la fuente de entrada u otras.

SYNC MENU: Permite acceder al menú de BRAVIA Sync.

(Apagado)

HDMI 1/2/3/4

- 2 **Botones numéricos**

(punto)

CC

Botones de colores

ES

3 HELP: Permite acceder al menú de ayuda.

i+ (Visualización en pantalla): Permite acceder a información.

◀/BACK

OPTIONS: Muestra una lista de funciones que se pueden utilizar en cualquier momento.

↑/↓/←/→/□ (D-Pad direccional): Navegación y selección de menús en pantalla.

4 HOME/MENU

△ +/- (Volumen)

AUDIO: Seleccione el sonido de la fuente multilingüe o el sonido dual (según la fuente del programa).

⊗ (Silenciamiento)*

CH/PAGE +/-

5 ◀◀/▶▶/▶▶/◀◀/⏪/⏩/▶▶

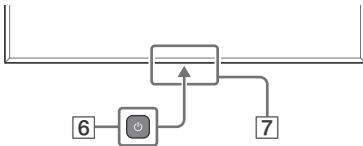

6 ⏻ (Apagado)

7 Sensor del mando a distancia / Sensor de luz / LED

* El atajo de accesibilidad estará disponible pulsando y manteniendo pulsado **⊗** (Silenciamiento).

Ajustes

Modo Pro

En el [Modo Pro], puede usar diversas funciones prácticas para uso profesional. Esta sección se muestra cómo cambiar al [Modo Pro] y se describen las funciones típicas del [Modo Pro].

Modo Pro

Modo normal: Este es el modo predeterminado. Las funciones del [Modo Pro] no están disponibles en este modo.

Modo configuración Pro: Este modo le permite configurar distintos ajustes de las funciones del [Modo Pro].

Modo Pro: Este es el modo de funcionamiento para uso profesional, donde puede usar las funciones de [Modo Pro].

ES

Cómo cambiar de modo

Si el monitor está en el modo Normal

- Vaya a [Inicio] → [Aplicaciones] → [Ajustes de Pro] y seleccione [Modo configuración Pro].

Si el monitor está en el modo configuración Pro

- Vaya a [Inicio] → [Aplicaciones] → [Ajustes de Pro] y seleccione [Iniciar modo Pro].

Si el monitor está en el Modo Pro

- Pulse las teclas de activación indicadas a continuación en el mando a distancia y en orden, con un intervalo de un segundo.

Después de reiniciar el monitor, el modo cambia a [Modo configuración Pro].

Teclas de activación: **[F+]** (Visualización en pantalla) / **[M]** (Silenciamiento) / **[V]** +/- (Volumen +) /

HOME/MENU

*En principio, no es posible cambiar de modo desde [Ajustes de Pro] en [Modo Pro]. Si desea cambiar de modo desde [Ajustes de Pro], vaya a [Ajustes de Pro] → [Restricciones de función] → [Aplicaciones] y cambie [Ajustes de Pro] a [Habilitar] en [Modo configuración Pro].

Introducción a las funciones del Modo Pro

En el [Modo Pro], puede usar diversas funciones prácticas. A continuación se describen las funciones típicas del [Modo Pro].

– Configuración del funcionamiento del monitor al encender la alimentación de CA

Puede configurar el funcionamiento del monitor al desenchufar y volver a conectar el enchufe de alimentación de CA.

– Visualización optimizada de la pantalla de entrada de PC

La pantalla muestra la pantalla de entrada de PC con un tamaño óptimo acorde con el formato del PC.

– Encendido automático y cambio de entrada al detectar la señal HDMI

Encendido automático del monitor y cambio a la entrada HDMI conectada si el dispositivo HDMI está conectado.

– Ajustes del menú mostrado al pulsar el botón HOME/MENU

Puede seleccionar el menú mostrado al pulsar el botón **HOME/MENU** en el mando a distancia.

– Designación de fuente de entrada inicial al encender el monitor

Puede designar la fuente de entrada inicial al encender el monitor.

– **Bloqueo de Modo Pro**

Puede proteger los ajustes del [Modo Pro] con un PIN.

– **Ajuste de volumen inicial/máximo**

Puede ajustar el volumen inicial y máximo del monitor.

– **Restricción del funcionamiento del monitor en el mando a distancia**

Puede restringir el funcionamiento del monitor mediante el mando a distancia.

– **Restricción de entradas externas**

Puede restringir el uso de entradas externas.

– **Restricción de uso de aplicaciones**

Puede restringir el uso de aplicaciones del monitor.

Cómo ajustar las funciones del Modo Pro

Vaya a [Inicio] → [Ajustes] → [Ajustes de Pro] cuando el Monitor esté en el [Modo configuración Pro].*

*Varía en función de la versión del SO.

Funciones de control

RS-232C

Puede controlar el Monitor desde un servicio externo a través de RS-232C. La conexión RS-232C se explica brevemente en esta página.

Interfaz

Establezca la conexión RS-232C al Monitor mediante un minijack estéreo de 3,5 mm.

Minijack estéreo de 3,5 mm

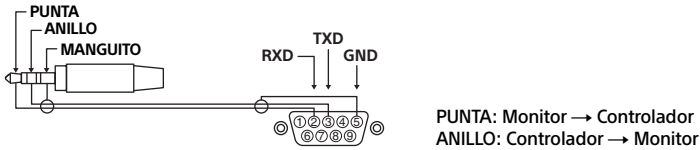

Ajustes de conexión

Al establecer la conexión RS-232C, realice los ajustes de conexión como se indica a continuación.

Velocidad en baudios	9600 bps
Datos	8 bits
Paridad	Ninguno
Bit de inicio	1 bit
Bit de parada	1 bit
Control de flujo	Ninguno

Formato de datos

A continuación se indica el formato de datos para la comunicación RS-232C.

(a) Solicitudes del controlador al monitor

N.º	Elemento	Valor	
1	Encabezado	0x8C	: Control
2	Categoría	0x00	(fijo)
3	Función	0xXX	
4	Longitud	0xXX	(=Data X+1 byte)
5	Data 1	0xXX	
:	:	0xXX	
:	:	0xXX	
X+4	Data X	0xXX	
X+5	Suma de comprobación	0xXX	

(b) Respuestas del monitor al controlador

N.º	Elemento	Valor	
1	Encabezado	0x70	Respuesta
2	Respuesta	0x00	Completado (finalización normal)
		0x01	: Límite superado (Finalización anormal: valor máximo superado)
		0x02	: Límite superado (Finalización anormal: valor mínimo superado)
		0x03	: Comando cancelado (fin anormal)
		0x04	: Error de análisis (error de formato de datos)
3	Suma de comprobación	0xXX	

Ejemplo de comando

A continuación se exponen algunos ejemplos de comando de comunicación RS-232C.

Control	Encabezado	Categoría	Función	Longitud	Data 1	Data X	Suma de comprobación
Alimentación encendida/apagada	0x8C	0x00	0x00	0x02	0x00 (apagada)	-	0x8E
					0x01 (encendida)	-	0x8F
Selección de entrada HDMI	0x8C	0x00	0x02	0x03	0x04 (HDMI)	0x01 (#1)	0x96
						0x02 (#2)	0x97
						0x03 (#3)	0x98
						0x04 (#4)	0x99

Para obtener más detalles sobre RS-232C, contacte con su representante comercial.

IP

Puede controlar el monitor mediante IP desde una aplicación HTML5/Android en el Monitor o en el dispositivo externo. Puede administrar y monitorizar información de entrada/alimentación, iniciar y cerrar aplicaciones y controlar la pantalla, por ejemplo, la fuente de entrada y el volumen. También puede restringir comandos mediante la función de autenticación.

Protocolo IP admitido

Nombre de protocolo	Capa	Formato	Autenticación	Explicación
REST API	HTTP	JSON-RPC	Sí	API cuya finalidad es controlar el dispositivo.
IRCC-IP	HTTP	SOAP	Sí	Control compatible con infrarrojos a través de Protocolo de Internet. La tecnología y los formatos para transmitir comandos de control remoto por Internet.
Control IP simple	TCP	Byte stream	N/A	Solo se admiten las funciones típicas.

Ajustes del Monitor

Cuando utilice el [Control IP], ajuste en primer lugar el monitor como se indica.

Vaya a [Ajustes] → [Redes e Internet] → [Configuración de la red local] → [Control IP].

Para REST API y IRCC-IP:

- Seleccione [Autenticación].
- Configure [Clave previamente compartida] si es necesario.

Para Control IP simple:

- Habilite [Control IP simple].

Ejemplo de solicitud y respuesta HTTP para REST API

A continuación se muestra un ejemplo de solicitud y respuesta para solicitar el estado de alimentación al Monitor (dirección IP: 192.168.0.1 Clave previamente compartida "1234").

URL

http://192.168.0.1/sony/system

Solicitud

```
POST /sony/system HTTP/1.1
Host: 192.168.0.1
Content-Type: application/json; charset=UTF-8
Content-Length: 70
X-Auth-PSK: 1234

{"method": "getPowerStatus", "params": [], "id": 50, "version": "1.0"}
```

Respuesta

```
HTTP/1.1 200 OK
Content-Type: application/json; charset=UTF-8
Content-Length: 44

{"result": [{"status": "active"}], "id": 50}
```

Para obtener más detalles sobre el [Control IP], contacte con su representante comercial.

Instalación del Monitor LCD en una pared

Utilización del Soporte de pared opcional (SU-WL850 o SU-WL450)* (no suministrado)

Para los clientes:

Por motivos de protección del producto y de seguridad, Sony recomienda dejar la instalación del Monitor LCD en manos de distribuidores Sony o proveedores autorizados. Nunca intente realizar la instalación sin ayuda.

Para distribuidores y contratistas de Sony:

Preste especial atención a la seguridad durante la instalación, el mantenimiento periódico y las revisiones de este producto.

Información para la instalación del Soporte de pared

Para obtener instrucciones acerca de la instalación del Soporte de pared, consulte la información de instalación (Soporte de pared) en la página del producto de su modelo de Monitor LCD.

<https://www.sony.eu/support>

- Siga la guía de instrucciones suministrada con el Soporte de pared correspondiente a su modelo. La instalación de este Monitor LCD requiere disponer de suficiente experiencia, especialmente para determinar la solidez de la pared para soportar el peso del Monitor LCD.
- Sony no se hace responsable de daños o lesiones provocados por una manipulación o una instalación incorrectas.
- La instalación en pared solo puede ser realizada por personal cualificado.
- Por razones de seguridad, se recomienda utilizar accesorios Sony como:
 - Soporte de pared SU-WL850
 - Soporte de pared SU-WL450
- Asegúrese de utilizar los tornillos suministrados con el Soporte de pared al fijar el Soporte de pared al Monitor LCD. Los tornillos suministrados han sido diseñados tal y como indica la ilustración si se miden desde la superficie de colocación del Soporte de pared.

El diámetro y longitud de los tornillos varía en función del modelo de Soporte de pared. Si utiliza tornillos distintos de los suministrados, puede provocar un daño interno en el Monitor LCD o éste puede caerse, etc.

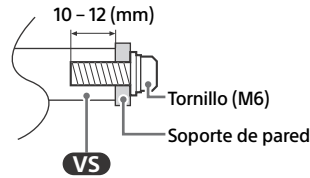

- Guarde los tornillos que no utilice y el soporte de sobremesa en un lugar seguro hasta que esté a punto para montar el soporte de sobremesa (solo modelos con soporte de sobremesa). Mantenga los tornillos lejos del alcance de los niños.

* Solo para algunas regiones/países/modelos.

Utilización del Soporte de pared opcional (excepto el modelo SU-WL850 o SU-WL450) (no suministrado)

El manual de instrucciones de este Monitor LCD solo proporciona los pasos para preparar el Monitor LCD para su instalación en la pared antes de su montaje en la pared.

El Monitor LCD puede montarse a un Soporte de pared adecuado (no suministrado). Si se montó el Monitor LCD sobre el soporte de sobremesa, es posible que deba desmontar el soporte de sobremesa (solo modelos con soporte de sobremesa).

Prepare el Monitor LCD para el Soporte de pared antes de conectar los cables.

Por motivos de protección del producto y de seguridad, Sony recomienda dejar la instalación del Monitor LCD en la pared en manos de profesionales cualificados. Nunca intente realizar la instalación sin ayuda.

- Siga la guía de instrucciones suministrada con el Soporte de pared correspondiente a su modelo. La instalación de este Monitor LCD requiere disponer de suficiente experiencia, especialmente para determinar la solidez de la pared para soportar el peso del Monitor LCD.
- Los tornillos para la instalación del Soporte de pared del Monitor LCD no se suministran.

- La longitud de los tornillos para el Soporte de pared varía según el grosor de este. Consulte la siguiente ilustración.

FW-98BZ50L

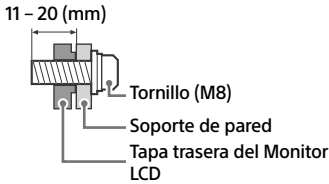

FW-85BZ40L / 85BZ35L / 85BZ30L / 75BZ40L / 75BZ35L / 75BZ30L / 65BZ40L / 65BZ35L / 65BZ30L / 55BZ40L / 55BZ35L / 55BZ30L / 50BZ30L / 43BZ30L

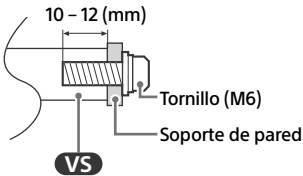

Solución de problemas

Para la solución de problemas generales en situaciones como, por ejemplo, pantalla negra, no hay sonido, imagen congelada, el Monitor LCD no responde o la conexión de red se ha perdido, realice los pasos siguientes.

- 1 Reinicie el Monitor LCD pulsando el botón de encendido en el mando a distancia durante aproximadamente cinco segundos y seleccione [Reiniciar]. El Monitor LCD se reiniciará. Si el Monitor LCD no recupera su estado, pruebe a desenchufarlo de la corriente y, a continuación, presione y suelte el botón de encendido del Monitor LCD. Espere durante dos minutos y conecte el cable de alimentación. También puede intentar pulsar el botón de encendido en el Monitor LCD durante unos 40 segundos hasta que este se apague.
- 2 Para consultar el menú Ayuda, pulse **HELP** en el mando a distancia.
- 3 Conecte el Monitor LCD a Internet y realice una actualización de software. Sony recomienda actualizar siempre el software del Monitor LCD. Las actualizaciones de software mejoran el rendimiento del Monitor LCD y añaden nuevas funciones.

Al conectar el Monitor LCD, es posible que no se encienda aunque pulse el botón de encendido del mando a distancia o del Monitor LCD.

El sistema tarda un tiempo en inicializarse. Espere aproximadamente un minuto y vuelva a intentarlo.

El mando a distancia no funciona.

- Cambie las pilas.

Especificaciones

Sistema

Sistema de panel

Panel LCD (pantalla de cristal líquido),
Retroiluminación LED

Salida de sonido (W)

FW-98BZ50L: 10 + 10 + 10 + 10
FW-85BZ40L / 85BZ35L / 85BZ30L / 75BZ40L /
75BZ35L / 75BZ30L / 65BZ40L / 65BZ35L /
65BZ30L / 55BZ40L / 55BZ35L / 55BZ30L /
50BZ30L / 43BZ30L: 10 + 10

Tecnología inalámbrica

Protocolo IEEE 802.11a/b/g/n/ac
Bluetooth® versión 4.2

Intervalo de frecuencias (MHz) (Potencia de salida (dBm))

LAN inalámbrica (Monitor LCD)
2400-2483,5 (<20,0), 5150-5250 (<23,0),
5250-5350 (<20,0), 5470-5725 (<20,0),
5725-5850 (<13,9)
Bluetooth® (Monitor LCD)
2400-2483,5 (<10,0)

Conectores de entrada/salida

↻/↻ AV IN

Entrada de vídeo/audio (miniconector)

S-CENTER SPEAKER IN (solo FW-98BZ50L)

Entrada de altavoz S-centre (miniconector)

HDMI IN 1/2/3/4 (compatible con HDCP 2.3)

Vídeo (solo FW-98BZ50L):

4096 × 2160p (50, 60 Hz)^{*1*2}, 4096 × 2160p
(24 Hz)^{*1}, 3840 × 2160p (50, 60 Hz)^{*2}, 3840 ×
2160p (24, 25, 30 Hz), 1080p (30, 50, 60, 100,
120 Hz), 1080/24p, 1080i (50, 60 Hz), 720p
(30, 50, 60 Hz), 720/24p, 576p, 480p,
Formatos de PC
3840 × 2160p (100, 120 Hz)^{*2*3}

Vídeo (solo FW-85BZ40L / 85BZ35L / 85BZ30L /
75BZ40L / 75BZ35L / 75BZ30L / 65BZ40L /
65BZ35L / 65BZ30L / 55BZ40L / 55BZ35L /
55BZ30L / 50BZ30L / 43BZ30L):

4096 × 2160p (50, 60 Hz)^{*1*2}, 4096 × 2160p
(24 Hz)^{*1}, 3840 × 2160p (50, 60 Hz)^{*2}, 3840 ×
2160p (24, 25, 30 Hz), 1080p (30, 50, 60 Hz),
1080/24p, 1080i (50, 60 Hz), 720p (30, 50,
60 Hz), 720/24p, 576p, 480p, Formatos de PC

Audio:

En el modo eARC (Enhanced Audio Return Channel)

PCM lineal de 7,1 canales: 32/44,1/48 kHz
16 bits, Dolby Digital, Dolby Digital Plus,
DTS, Dolby TrueHD, DTS-HD MA, Dolby
Atmos, DTS:X Master Audio

Excepto en el modo eARC

PCM lineal de 5,1 canales: 32/44,1/48/88,2/
96/176,4/192 kHz 16/20/24 bits, Dolby
Audio, Dolby Atmos, DTS

eARC/ARC (Enhanced Audio Return Channel/
Audio Return Channel) (solo HDMI IN 3)^{*4}

En el modo eARC

PCM lineal de 7,1 canales: 32/44,1/48 kHz
16 bits, Dolby Digital, Dolby Digital Plus, DTS,
Dolby TrueHD, DTS-HD MA, Dolby Atmos,
DTS:X Master Audio

En el modo ARC

PCM lineal de dos canales: 48 kHz 16 bits,
Dolby Audio, Dolby Atmos, DTS

↻ DIGITAL AUDIO OUT (OPTICAL)

Toma digital óptica (PCM lineal de dos
canales: 48 kHz 16 bits, Dolby Audio, DTS)

↻ HDMI 4 AUDIO IN

Entrada de audio analógico (minitoma
estéreo)

🎧 (minitoma estéreo)

Auricular

↔ 1, ↔ 2

El puerto USB 1 es compatible con USB de alta
velocidad (USB 2.0)

El puerto USB 2 es compatible con Super
Speed USB (USB 3.2 Gen 1)

📶 LAN

Conector 10BASE-T/100BASE-TX (La velocidad
de conexión puede variar según el entorno
operativo de la red. No se garantizan la
frecuencia y la calidad de comunicación.)

REMOTE

Miniconector estéreo RS-232C

Este conector es para recibir señal de control
externa.

Alimentación, ficha de producto y otros

Requisitos de alimentación

220 V – 240 V CA, 50 Hz

Tamaño de la pantalla (medida diagonalmente) (Aprox.) (cm/pulgadas)

FW-98BZ50L: 247,7 / 98
FW-85BZ40L / 85BZ35L / 85BZ30L: 214,8 / 85
FW-75BZ40L / 75BZ35L / 75BZ30L: 189,3 / 75
FW-65BZ40L / 65BZ35L / 65BZ30L: 163,9 / 65
FW-55BZ40L / 55BZ35L / 55BZ30L: 138,8 / 55
FW-50BZ30L: 125,7 / 50
FW-43BZ30L: 108,0 / 43

Consumo de energía en modo de espera*5*6 (W)
0,50

Resolución de la pantalla (horizontal × vertical) (píxeles)

3840 × 2160

Potencia de salida

500 mA (para USB 1), 900 mA (para USB 2)

Dimensiones (Aprox.) (ancho × alto × fondo) (cm)

FW-98BZ50L: 219,9 × 125,5 × 8,5
FW-85BZ40L: 189,9 × 108,9 × 7,1
FW-85BZ35L: 189,9 × 108,9 × 7,1
FW-85BZ30L: 189,9 × 108,9 × 7,1
FW-75BZ40L: 168,6 × 96,9 × 7,2
FW-75BZ35L: 168,6 × 96,9 × 7,2
FW-75BZ30L: 168,6 × 96,9 × 7,2
FW-65BZ40L: 146,2 × 84,2 × 7,1
FW-65BZ35L: 146,2 × 84,2 × 7,1
FW-65BZ30L: 146,2 × 84,2 × 7,1
FW-55BZ40L: 124,3 × 72,1 × 7,1
FW-55BZ35L: 124,3 × 72,1 × 7,1
FW-55BZ30L: 124,3 × 72,1 × 7,1
FW-50BZ30L: 112,6 × 65,3 × 7,0
FW-43BZ30L: 97,2 × 56,7 × 7,0

Peso (Aprox.) (kg)

FW-98BZ50L: 67,2
FW-85BZ40L: 44,5
FW-85BZ35L: 44,5
FW-85BZ30L: 44,5
FW-75BZ40L: 31,5
FW-75BZ35L: 31,5
FW-75BZ30L: 31,7
FW-65BZ40L: 21,4
FW-65BZ35L: 21,2
FW-65BZ30L: 21,2
FW-55BZ40L: 15,8
FW-55BZ35L: 15,7
FW-55BZ30L: 15,7
FW-50BZ30L: 12,3
FW-43BZ30L: 10

Otros

Accesorios opcionales

Soporte de pared: SU-WL850 (excepto el modelo FW-98BZ50L / 85BZ40L / 85BZ35L / 85BZ30L / 50BZ30L / 43BZ30L), SU-WL450 (excepto el modelo FW-98BZ50L)

Unidad de reloj USB: FWA-UB100AT

Tapa antirrobo USB: FWA-AT100

Soporte de sobremesa: FWA-ST1L (solo FW-43BZ30L), FWA-ST2L (solo FW-50BZ30L), FWA-ST3L (solo FW-65BZ40L / 65BZ35L / 65BZ30L / 55BZ40L / 55BZ35L / 55BZ30L)

Temperatura de funcionamiento: De 0 °C a 40 °C

Humedad de funcionamiento: 10 % – 80 % RH (sin condensación)

- *1 Si se introduce 4096 × 2160p y [Modo horizontal] se cambia a [Normal], la resolución mostrada será 3840 × 2160p. Para ver 4096 × 2160p, cambie el ajuste de [Modo horizontal] a [Completo 1] o [Completo 2].
- *2 Consulte el menú en pantalla para configurar [Formato de señal HDMI].
- *3 Solo HDMI IN 3 y 4. Utilice el Cable HDMI de ultra alta velocidad para la conexión.
- *4 Conecte su sistema de audio a la HDMI IN 3 para enviar el audio del Monitor LCD a su sistema de audio.
- *5 El consumo de energía en modo de espera especificado se alcanza cuando el Monitor LCD termina los procesos internos necesarios.
- *6 El consumo de energía en modo de espera aumenta si el Monitor LCD está conectado a la red.

Nota

- La disponibilidad de los accesorios opcionales depende del país, la región, el modelo de Monitor LCD y las existencias.
- El diseño y las especificaciones están sujetos a cambios sin previo aviso.
- Es posible que algunas de las instrucciones en pantalla no se apliquen a su modelo de Monitor LCD.
- La ficha de producto en este manual es para el REGLAMENTO DELEGADO (UE) DE LA COMISIÓN 1062/2010. Consulte su sitio web para obtener información sobre (UE) 2019/2013.

Información sobre las marcas comerciales

- Los términos HDMI, HDMI High-Definition Multimedia Interface (Interfaz multimedia de alta definición), HDMI Trade Dress (diseño e imagen comercial HDMI) y los logotipos HDMI son marcas comerciales o marcas registradas de HDMI Licensing Administrator, Inc.
- Dolby, Dolby Vision, Dolby Atmos, Dolby Audio y el símbolo de la doble D son marcas comerciales de Dolby Laboratories Licensing Corporation. Fabricado con la licencia de Dolby Laboratories. Documentos confidenciales sin publicar. Copyright © 1992-2022 Dolby Laboratories. Todos los derechos reservados.

- Vewd® Core. Copyright 1995-2023 Vewd Software AS. All rights reserved.
- Google, YouTube y Android TV son marcas comerciales de Google LLC.
- Wi-Fi®, Wi-Fi Alliance® y Wi-Fi Direct® son marcas registradas de Wi-Fi Alliance.
- Los logotipos Wi-Fi CERTIFIED™ y Wi-Fi CERTIFIED 6™ son marcas de certificación de Wi-Fi Alliance.
- Para obtener información sobre las patentes DTS, consulte <http://patents.dts.com>. Fabricado con licencia de DTS, Inc. DTS, Digital Surround y el logotipo de DTS son marcas comerciales registradas o marcas comerciales de DTS, Inc. en los Estados Unidos y en otros países. © 2020 DTS, Inc. TODOS LOS DERECHOS RESERVADOS.
- Los logotipos y el nombre de la marca Bluetooth® son marcas registradas propiedad de Bluetooth SIG, Inc. y el uso de dichas marcas por parte de Sony Group Corporation y sus filiales es siempre con la licencia correspondiente.
- TUXERA es una marca comercial registrada de Tuxera Inc. en los EEUU y otros países.
- Apple, Apple Home, AirPlay y HomeKit son marcas comerciales de Apple Inc., registradas en Estados Unidos y otros países y regiones. Para utilizar AirPlay y Apple HomeKit con este televisor, se recomienda la última versión de iOS, iPadOS o macOS.
- Cubierto por una o más de las reivindicaciones de las patentes de HEVC enumeradas en patentlist.accessadvance.com.
- Todas las demás marcas comerciales son propiedad de sus respectivos propietarios.

Número de registro de producto (REGLAMENTO DELEGADO (UE) DE LA COMISIÓN 2019/2013)

FW-98BZ50L (1380214), FW-85BZ40L (1393029), FW-85BZ35L (1393009), FW-85BZ30L (1393001), FW-75BZ40L (1393028), FW-75BZ35L (1393008), FW-75BZ30L (1392999), FW-65BZ40L (1393021), FW-65BZ35L (1393007), FW-65BZ30L (1392994), FW-55BZ40L (1393011), FW-55BZ35L (1393006), FW-55BZ30L (1392992), FW-50BZ30L (1392991), FW-43BZ30L (1392989).

Inhoudsopgave

BELANGRIJK BERICHT	2
Veiligheidsinformatie	2
Aansluitschema	4
De LCD-monitor gebruiken als deel van een audiosysteem	7
Afstandsbediening en LCD-monitor	7
Instellingen	9
Pro-modus	9
Besturingsfuncties	11
RS-232C	11
IP	12
De LCD-monitor op de wand installeren	14
Problemen oplossen	15
Specificaties	16

Over handleidingen

Deze LCD-monitor wordt met de volgende handleidingen geleverd. Bewaar de handleidingen voor toekomstig gebruik.

Installatiehandleiding

- Installatie en instelling van de LCD-monitor.



Referentiegids (deze handleiding) /

Veiligheidsinformatie

- Veiligheidsinformatie, afstandsbediening, problemen oplossen, wandmontage-installatie, specificatie, enz.



Help

U kunt meer informatie over probleemoplossing en andere handige tips direct op uw LCD-monitor vinden. Druk op de afstandsbediening op **HELP** voor een lijst van onderwerpen.

HELP



De instellingsmenu's kunnen zonder voorafgaande kennisgeving worden gewijzigd.

BELANGRIJK - lees de softwarelicentieovereenkomst voor eindgebruikers voordat u uw Sony-product gaat gebruiken.

Gebruik maken van dit product geeft aan dat u de softwarelicentieovereenkomst voor eindgebruikers accepteert. De softwarelicentieovereenkomst tussen u en Sony is online beschikbaar op de Sony-website (<https://www.sony.net/tv-software-licenses/>) of op uw productscherm. Ga naar [Instellingen] → [Systeem] → [Over] → [Juridische informatie] → [Opmerkingen en licenties].

Opmerkingen

- Lees voor het bedienen van de LCD-monitor de "Veiligheidsinformatie".
- Lees de meegeleverde documentatie voor extra veiligheidsinformatie.
- De afbeeldingen en illustraties die in de installatiehandleiding en de handleiding worden gebruikt, gelden uitsluitend als referentie en kunnen van het actuele product afwijken.

Locatie van het identificatielabel

Het label met het modelnummer, de productiedatum (jaar/maand) en de voedingsklasse bevinden zich op de achterzijde van de LCD-monitor of de verpakking.

BELANGRIJK BERICHT

Opmerking voor radioapparatuur

Hierbij verklaart Sony Corporation dat de types radioapparatuur FW-98BZ50L, FW-85BZ40L, FW-85BZ35L, FW-85BZ30L, FW-75BZ40L, FW-75BZ35L, FW-75BZ30L, FW-65BZ40L, FW-65BZ35L, FW-65BZ30L, FW-55BZ40L, FW-55BZ35L, FW-55BZ30L, FW-50BZ30L, FW-43BZ30L conform zijn met Richtlijn 2014/53/EU. De volledige tekst van de EU-conformiteitsverklaring kan worden geraadpleegd op het volgende internetadres: <https://compliance.sony.eu>

Voor deze radioapparatuur gelden in AT, BE, HR, CY, CZ, DK, EE, FI, FR, DE, EL, HU, IE, IT, LV, LT, LU, MT, NL, PL, PT, SK, SI, ES, SE, UK, UK (NI), IS, LI, NO, CH, BG, RO, TR, AL, BA, MK, MD, RS, ME en Kosovo de volgende beperkingen op het in gebruik nemen of op de voorschriften voor toestemming tot het gebruik : de 5150 - 5350 MHz-band mag uitsluitend binnen worden gebruikt.

Veiligheidsinformatie

Installatie/configuratie

Installeer en gebruik de LCD-monitor volgens de instructies hieronder zodat het risico van brand, elektrische schok, schade en/of letsel wordt voorkomen.

Installatie

- De LCD-monitor moet in de buurt van een goed toegankelijk stopcontact worden geplaatst.
- Plaats de LCD-monitor op een stabiel, horizontaal oppervlak zodat de monitor niet kan vallen en geen persoonlijk letsel en materiële schade wordt veroorzaakt.
- Zet de LCD-monitor op een plaats waar er niet aan getrokken of tegen gedruwd kan worden, en waar deze niet om kan vallen.

- Plaats de LCD-monitor zo dat de standaard van de monitor niet buiten de rand van het meubel (niet bijgeleverd) steekt. Als de standaard van de monitor buiten de rand van het meubel steekt, kan de LCD-monitor omkantelen of vallen en dat kan persoonlijk letsel of beschadiging van de LCD-monitor tot gevolg hebben. (Alleen voor modellen met tafelstandaard)

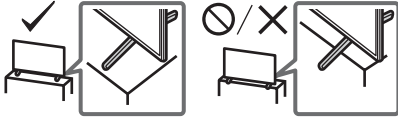

Transport

- Voordat u de LCD-monitor transporteert, moet u alle snoeren loskoppelen.
- Voor het vervoeren van een grote LCD-monitor zijn twee of meer personen nodig (drie of meer voor 214,8 cm (85") of vier of meer voor 247,7 cm (98") en voor grotere LCD-monitoren).
- Wanneer de LCD-monitor met de hand wordt gedragen, dient u deze als volgt vast te houden. Druk niet tegen het LCD-scherm en het kader rond het scherm.
- Wanneer u de LCD-monitor optilt of verplaatst, moet u deze stevig aan de onderzijde vastpakken.
- Leg de LCD-monitor niet plat neer als u met de LCD-monitor werkt of deze monteert (alleen voor het betreffende model LCD-monitor).

FW-98BZ50L

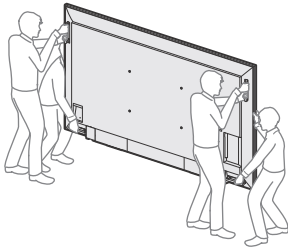

FW-85BZ40L / 85BZ35L / 85BZ30L

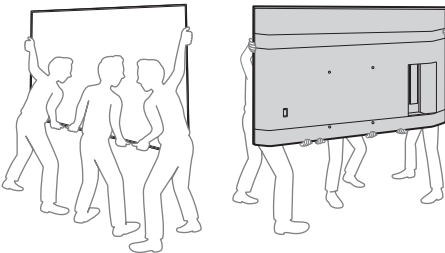

FW-75BZ40L / 75BZ35L / 75BZ30L / 65BZ40L / 65BZ35L / 65BZ30L / 55BZ40L / 55BZ35L / 55BZ30L / 50BZ30L / 43BZ30L

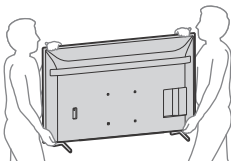

- Wanneer u de LCD-monitor vervoert, mag u deze niet blootstellen aan schokken of sterke trillingen.

- Wanneer u de LCD-monitor naar de reparateur brengt of vervoert, verpakt u deze in de oorspronkelijke doos en verpakkingsmaterialen.

Omvalpreventie (alleen voor modellen met tafelstandaard)

FW-65BZ40L / 65BZ35L / 65BZ30L / 55BZ40L / 55BZ35L / 55BZ30L / 50BZ30L / 43BZ30L

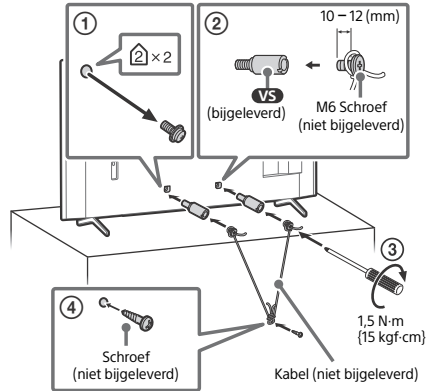

NL

Aansluitschema

Opmerkingen

- Aansluitingen en labels kunnen verschillen afhankelijk van regio/land/model LCD-monitor.

FW-98BZ50L

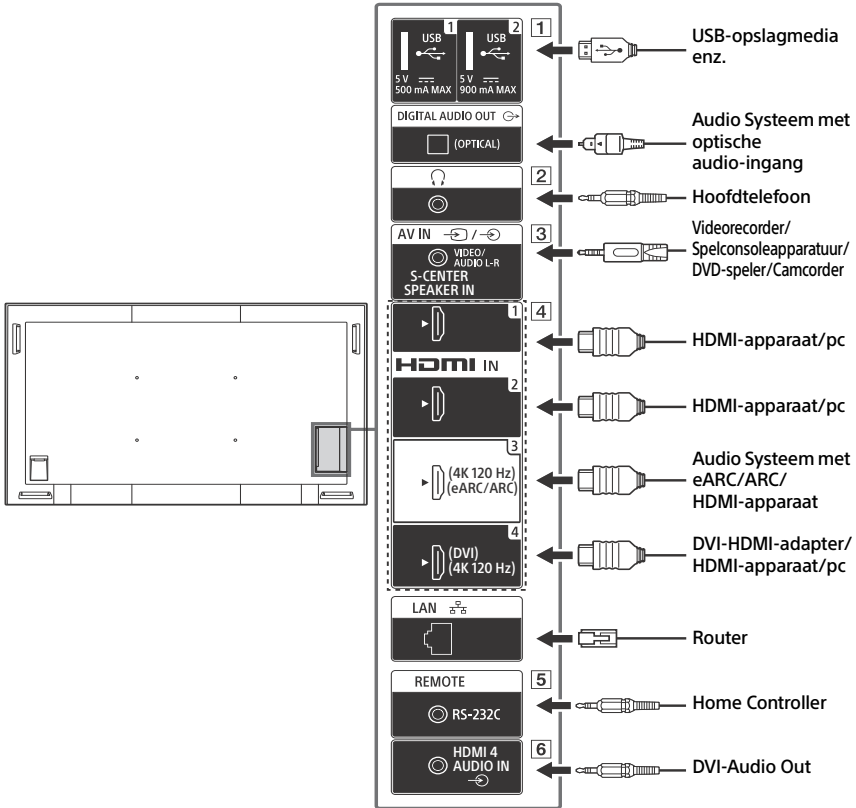

FW-85BZ40L / 85BZ35L / 85BZ30L / 75BZ40L / 75BZ35L / 75BZ30L / 65BZ40L / 65BZ35L / 65BZ30L / 55BZ40L / 55BZ35L / 55BZ30L / 50BZ30L / 43BZ30L

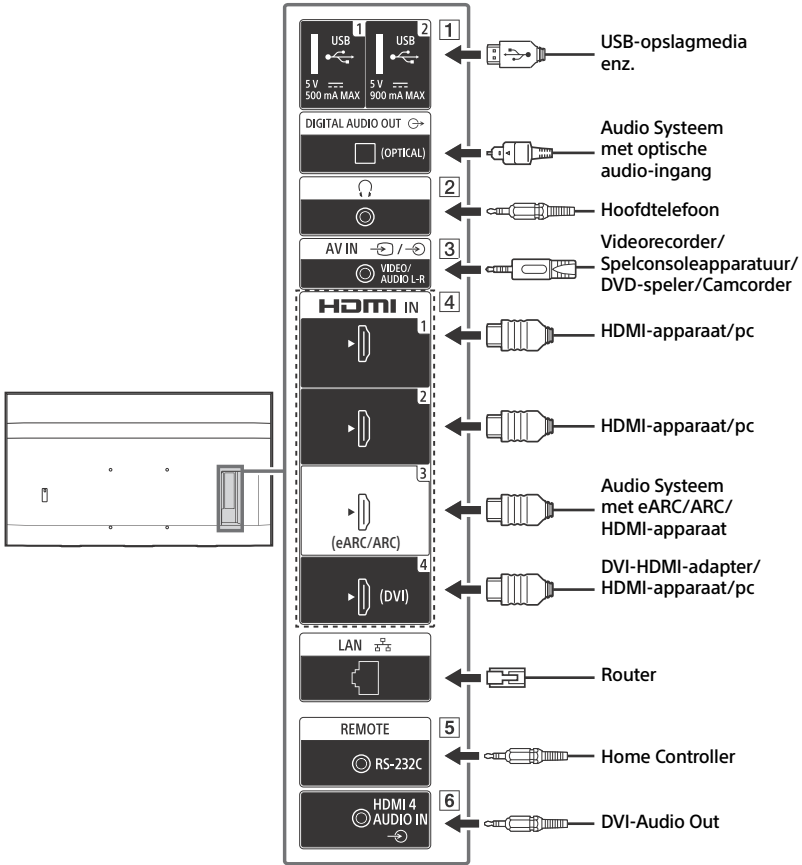

NL

1 **USB 1**, **USB 2**

- Als u hierop een groot USB-apparaat aansluit, kan dit andere aangesloten apparaten hinderen.

2 **(Hoofdtelefoon)**

- Ondersteunt alleen een 3-polige stereo miniaansluiting.
- U kunt het geluid niet gelijktijdig weergeven via de luidsprekers van uw LCD-monitor en uw hoofdtelefoon.

3 / **AV IN**

- Gebruik voor een Composite-aansluiting een analoge verlengkabel (niet bijgeleverd).

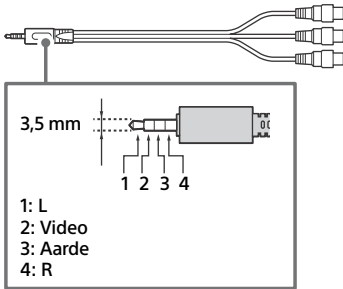

4 **HDMI IN 1/2/3/4**

- Met de HDMI-interface kunnen digitale video en audio over een enkele kabel worden verzonden.
- Als het apparaat een DVI-aansluiting heeft, sluit u het aan op HDMI IN 4 met een DVI-HDMI-adapter (niet bijgeleverd) en sluit de audio-uitgangsaansluiting van het apparaat aan op HDMI 4 AUDIO IN.

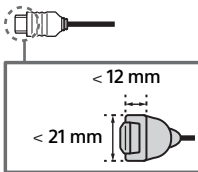

• **HDMI IN 3 eARC/ARC (Enhanced Audio Return Channel/Audio Return Channel)**

Wilt u het audiosignaal van de LCD-monitor naar het audiosysteem sturen, sluit dan uw audiosysteem aan op HDMI IN 3. Een audiosysteem dat HDMI eARC/ARC ondersteunt, kan via dezelfde HDMI-kabel video naar de LCD-monitor sturen en audio van de LCD-monitor ontvangen. Als uw audiosysteem geen HDMI eARC/ARC ondersteunt, is een extra aansluiting met DIGITAL AUDIO OUT (OPTICAL) nodig.

- Gebruik de HDMI-kabel met ethernet om een audiosysteem met eARC aan te sluiten.

5 **REMOTE RS-232C**

- Aansluiting voor seriële communicatie. Zie voor details "Besturingsfuncties".

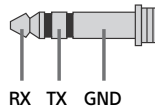

6 **HDMI 4 AUDIO IN**

- Als het apparaat een DVI-aansluiting heeft, sluit u het aan op HDMI IN 4 met een DVI-HDMI-adapter (niet bijgeleverd) en sluit de audio-uitgangsaansluiting van het apparaat aan op HDMI 4 AUDIO IN.

De LCD-monitor gebruiken als deel van een audiosysteem

(Alleen FW-98BZ50L)

Opmerkingen

- Voor u kabels verbindt, moet u zowel de stekker van de LCD-monitor als van de AV-ontvanger uit het stopcontact halen.
- Zie de gebruiksaanwijzing van het audiosysteem met S-CENTER OUT-aansluiting voor meer informatie.

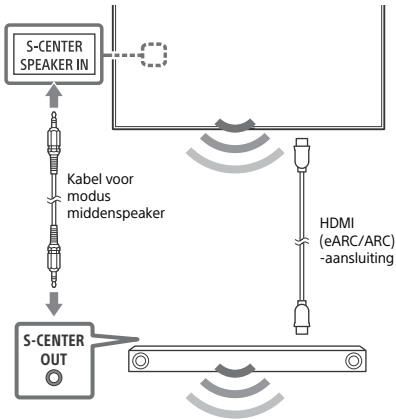

Afstandsbediening en LCD-monitor

De vorm van de afstandsbediening, indeling, beschikbaarheid en functie van de toetsen van de afstandsbediening kunnen verschillen afhankelijk van uw regio/land/model LCD-monitor/instellingen LCD-monitor.

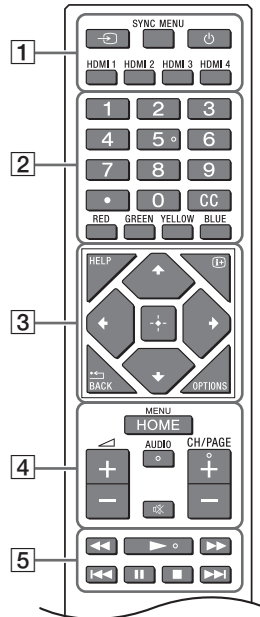

- 1 (Ingangselectie): De ingangsbron weergeven en selecteren enz.

SYNC MENU: Hiermee kunt u het BRAVIA Sync-menu openen.

(Uitschakelen)

HDMI 1/2/3/4

- 2 Cijfertoetsen

(punt)

CC

Kleurtoetsen

NL

3 HELP: Hiermee kunt u het helpmenu openen.

Ⓢ (Schermweergave): Hiermee kunt u informatie weergeven.

•←/BACK

OPTIONS: Geeft een lijst met functies weer die op dat moment gebruikt kunnen worden.

▲/▼/◀/▶/Ⓢ (Navigatie pijltjesknop):
Menu voor navigatie en selectie op het scherm.

4 HOME/MENU

◀ +/- (Volume)

AUDIO: Selecteer het geluid van een meertalige bron of tweevoudig geluid (afhankelijk van de programmabron).

Ⓢ (Dempen van het geluid)*

CH/PAGE +/-

5 ◀◀/▶▶/▶▶/▶▶/▶▶/▶▶/▶▶

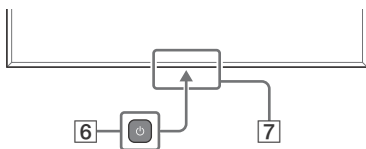

6 Ⓢ (Uitschakelen)

7 Afstandsbedieningssensor / Lichtsensor / led

* Toegankelijkheidsneltoets is beschikbaar door Ⓢ (Dempen van het geluid) in te drukken en vast te houden.

Instellingen

Pro-modus

In [Pro-modus] kunt u diverse handige, professionele functies gebruiken. Hierna leggen we uit hoe u naar [Pro-modus] kunt overschakelen en wat de typische functies van [Pro-modus] zijn.

Pro-modus

Normale modus: Dit is de standaard stand. [Pro-modus]-functies zijn in deze stand niet beschikbaar.

Pro-Modus instellingen: In deze stand kunt u diverse instellingen van de [Pro-modus]-functies instellen.

Pro-modus: Dit is de bedieningsstand voor professioneel gebruik, waarmee u de [Pro-modus]-functies kunt gebruiken.

Wijzigen van de stand

Als de monitor in de normale modus staat

- Ga naar [Start] → [Apps] → [Pro-instellingen] en selecteer dan [Pro-Modus instellingen].



Als de monitor in de Pro-modus instellingen staat

- Ga naar [Start] → [Apps] → [Pro-instellingen] en selecteer dan [Pro-modus starten].

Als de monitor in de Pro-modus staat

- Druk achtereenvolgens binnen één seconde op de hieronder beschreven activeringstoetsen op de afstandsbediening.

Na het herstarten van de monitor wijzigt de stand naar [Pro-Modus instellingen].

Activeringstoetsen:  (Schermweergave) /  (Dempen van het geluid) /  +/- (Volume +) / **HOME/MENU**

MENU

*U kunt niet direct de stand wijzigen van [Pro-instellingen] in [Pro-modus]. Als u de stand [Pro-instellingen] wil wijzigen, ga naar [Pro-instellingen] → [Functiebeperkingen] → [Apps] en wijzig [Pro-instellingen] naar [Toelaten] in [Pro-Modus instellingen].

Inleiding van de Pro-modus-functies

In [Pro-modus] kunt u diverse handige functies gebruiken. Typische [Pro-modus]-functies zijn hieronder aangegeven.

– Instellen dat de monitor werkt bij het inschakelen van de stroom

U kunt instellen dat de monitor uitschakelt/gaat werken als de netstekker uit het stopcontact wordt gehaald of er weer ingestoken wordt.

– Geoptimaliseerde weergave van het ingangsscherm van de pc

Het scherm geeft het ingangsscherm van de pc weer met de optimale afmetingen volgens het pc-formaat.

– Automatisch inschakelen en schakelen van ingang door HDMI-signaaldetectie

Schakelt automatisch de monitor in en schakelt over naar de aangesloten HDMI-invoer wanneer het HDMI-apparaat is aangesloten.

– Instellingen van het weergegeven menu als u de HOME/MENU-toets indrukt

U kunt het weergegeven menu selecteren als u de **HOME/MENU**-toets op de afstandsbediening indrukt.

– Eerste toewijzing van de ingangsbron bij het opstarten van de monitor

U kunt de eerste ingangsbron bij het opstarten van de monitor toewijzen.

– **Vergrendelen Pro-modus**

U kunt de instellingen van [Pro-modus] beschermen door een PIN te gebruiken.

– **Begin-/maximale instelling volume**

U kunt het beginvolume en maximale volume van de monitor instellen.

– **Verhinderen van de bediening van de monitor met de afstandsbediening**

U kunt verhinderen dat de monitor met de afstandsbediening kan worden bediend.

– **Verhinderen van externe ingangen**

U kunt verhinderen dat externe ingangen gebruikt kunnen worden.

– **Verhinderen van het gebruik van toepassingen**

U kunt verhinderen dat monitortoepassingen gebruikt kunnen worden.

Instellen van de Pro-modus-functies

Ga naar [Start] → [Instellingen] → [Pro-instellingen] als de monitor in de [Pro-Modus instellingen] staat.*

*Varieert afhankelijk van de versie van het besturingssysteem.

Besturingsfuncties

RS-232C

U kunt de monitor met een extern apparaat besturen via RS-232C. De RS-232C-verbinding wordt op deze pagina kort uitgelegd.

Interface

Breng de RS-232C-verbinding op de monitor tot stand met behulp van een 3,5 mm stereo ministekker.

3,5 mm stereo ministekker

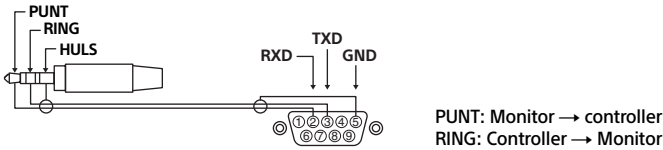

NL

Verbindingsinstellingen

Stel bij het tot stand brengen van de RS-232C-verbinding de verbindinginstellingen in als volgt.

Baudrate	9600 bps
Data	8 bit
Pariteit	Geen
Startbit	1 bit
Stopbit	1 bit
Overdrachtsbesturing	Geen

Dataformaat

Hieronder is het dataformaat voor de RS-232C-communicatie aangegeven.

(a) Verzoeken van de controller aan de monitor

Nr.	Onderdeel	Waarde	
1	Header	0x8C	: besturing
2	Categorie	0x00	(vast)
3	Functie	0xXX	
4	Lengte	0xXX	(=data X+1 byte)
5	Data 1	0xXX	
:	:	0xXX	
:	:	0xXX	
X+4	Data X	0xXX	
X+5	Checksum	0xXX	

(b) Verzoeken van de monitor aan de controller

Nr.	Onderdeel	Waarde	
1	Header	0x70	Antwoord
2	Antwoord	0x00	Voltooid (normaal eind)
		0x01	: limietoverschrijding (abnormaal einde - overschrijding maximum waarde)
		0x02	: limietoverschrijding (abnormaal einde - overschrijding minimum waarde)
		0x03	: commando afgebroken (abnormaal einde)
		0x04	: Verwerkingsfout (fout dataformaat)
3	Checksum	0xXX	

Voorbeeld commando

Hieronder worden enige voorbeelden van RS-232C-communicatiecommando's uitgelegd.

Besturing	Head	Categorie	Functie	Lengte	Data 1	Data X	Checksum
Voeding aan/uit	0x8C	0x00	0x00	0x02	0x00 (uit)	-	0x8E
					0x01 (aan)	-	0x8F
HDMI- ingangselectie	0x8C	0x00	0x02	0x03	0x04 (HDMI)	0x01 (#1)	0x96
						0x02 (#2)	0x97
						0x03 (#3)	0x98
						0x04 (#4)	0x99

Neem contact op met uw verkoper voor meer informatie over RS-232C.

IP

U kunt de monitor besturen via IP met een HTML5/Android-toepassing op de monitor of op een extern apparaat. U kunt informatie over ingang/stroom beheren en controleren, toepassingen starten en afsluiten en de weergave besturen zoals invoerbron en volume. U kunt ook commando's met de authenticatiefunctie verhinderen.

Ondersteund IP-protocol

Naam protocol	Laag	Formaat	Authenticatie	Beschrijving
REST API	HTTP	JSON-RPC	Ja	De API met als doel apparaatbesturing.
IRCC-IP	HTTP	SOAP	Ja	Compatibel met infraroodbesturing via internet protocol. De technologie en formaten om commando's voor afstandsbediening via het internet te versturen.
Eenvoudige IP Besturing	TCP	Byte stream	n.v.t.	Alleen de typische functies worden ondersteund.

Instellingen monitor

Stel bij gebruik van [IP-besturing] de monitor eerst als volgt in.

Ga naar [Instellingen] → [Netwerk en internet] → [Lokaal netwerk instellen] → [IP-besturing].

Voor REST API en IRCC-IP,

- Selecteer [Authenticatie].
- Stel zo nodig [Vooraf gedeelde sleutel] in.

Voor Eenvoudige IP Besturing,

- Schakel [Eenvoudige IP Besturing] in.

Voorbeeld van HTTP-verzoek en antwoord voor REST API

Hieronder ziet u een voorbeeld van een verzoek en antwoord voor het verkrijgen van de aan/uit-status van de monitor (IP-adres: 192.168.0.1 vooraf gedeelde sleutel "1234").

URL

<http://192.168.0.1/sony/system>

Verzoek

```
POST /sony/system HTTP/1.1
Host: 192.168.0.1
Content-Type: application/json; charset=UTF-8
Content-Length: 70
X-Auth-PSK: 1234

{"method": "getPowerStatus", "params": [], "id": 50, "version": "1.0"}
```

Antwoord

```
HTTP/1.1 200 OK
Content-Type: application/json; charset=UTF-8
Content-Length: 44

{"result": [{"status": "active"}], "id": 50}
```

Neem contact op met uw verkoper voor meer informatie over [IP-besturing].

De LCD-monitor op de wand installeren

De optionele wandmontagesteun gebruiken (SU-WL850 of SU-WL450)* (niet bijgeleverd)

Voor klanten:

Om redenen van productbescherming en veiligheid adviseert Sony sterk dat de installatie van uw LCD-monitor wordt uitgevoerd door een Sony-verkoper of door een erkende aannemer. Probeer dit niet zelf te doen.

Voor Sony-dealers en installateurs:

Schenk voldoende aandacht aan de veiligheid tijdens de installatie, het periodiek onderhoud en het onderzoek van dit product.

Installatie-informatie wandmontagesteun

Zie voor instructies over montage van de wandmontagesteun de installatie-informatie (wandmontagesteun) op de productpagina van uw model LCD-monitor.

<https://www.sony.eu/support>

- Volg de instructiegids die bij de Wandmontagesteun voor uw model geleverd is. Voldoende ervaring is vereist om deze LCD-monitor te installeren, met name om te bepalen of de wand het gewicht van de LCD-monitor kan dragen.
- Sony is niet aansprakelijk voor schade of letsels als gevolg van onjuist handelen of onjuiste installatie.
- Laat wandinstallaties alleen door gekwalificeerd servicepersoneel uitvoeren.
- Het wordt om veiligheidsredenen aanbevolen accessoires van Sony te gebruiken, zoals:
 - Wandmontagesteun SU-WL850
 - Wandmontagesteun SU-WL450

- Gebruik de schroeven die bij de wandmontagesteun geleverd zijn voor het bevestigen van de wandmontagesteun aan de LCD-monitor. De bijgeleverde schroeven zijn ontworpen zoals aangegeven op de afbeelding, wanneer gemeten vanaf het bevestigingsoppervlak van de Wandmontagesteun.

De diameter en de lengte van de schroeven verschillen naar gelang het model van de Wandmontagesteun. Het gebruik van andere schroeven dan de meegeleverde schroeven kan resulteren in interne schade van de LCD-monitor of kan ertoe leiden dat de monitor valt enz.

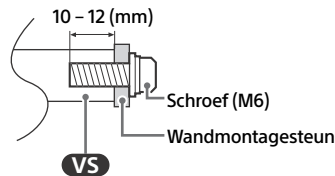

- Bewaar de ongebruikte schroeven en de tafelstandaard op een veilige plaats voor het geval u de tafelstandaard opnieuw wilt bevestigen (alleen voor modellen met tafelstandaard). Houd de schroeven op een veilige afstand van kleine kinderen.

* Beperkt tot bepaalde regio's/landen/modellen.

De optionele wandmontagesteun gebruiken (behalve SU-WL850 of SU-WL450) (niet bijgeleverd)

De gebruiksaanwijzing van deze LCD-monitor geeft alleen de stappen voor de voorbereiding van de LCD-monitor voor wandmontage, voordat deze op de wand wordt gemonteerd.

Uw LCD-monitor kan tegen een wand worden bevestigd met een geschikte wandmontagesteun (niet bijgeleverd). Als de tafelstandaard aan de LCD-monitor is bevestigd, moet eerst de tafelstandaard van de LCD-monitor worden losgemaakt (alleen voor modellen met tafelstandaard). Maak de LCD-monitor klaar voor de wandmontagesteun voor u de kabelverbindingen tot stand brengt.

Om het apparaat te beschermen en om veiligheidsredenen raadt Sony u met klem aan de LCD-monitor door een erkende installateur aan een muur te laten bevestigen. **Probeer dit niet zelf te doen.**

- Volg de instructiegids die bij de Wandmontagesteun voor uw model geleverd is. Voldoende ervaring is vereist om deze LCD-monitor te installeren, met name om te bepalen of de wand het gewicht van de LCD-monitor kan dragen.
- De schroeven voor installatie van de wandmontagesteun aan de LCD-monitor zijn niet bijgeleverd.
- De lengte van de schroef voor de wandmontagesteun verschilt afhankelijk van de dikte van de adapter. Zie onderstaande afbeeldingen.

FW-98BZ50L

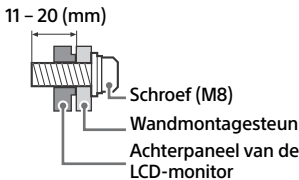

FW-85BZ40L / 85BZ35L / 85BZ30L / 75BZ40L / 75BZ35L / 75BZ30L / 65BZ40L / 65BZ35L / 65BZ30L / 55BZ40L / 55BZ35L / 55BZ30L / 50BZ30L / 43BZ30L

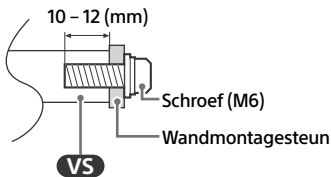

Problemen oplossen

Voer de volgende stappen uit bij het oplossen van algemene problemen zoals: zwart scherm, geen geluid, bevroren beeld, LCD-monitor reageert niet of geen verbinding met netwerk.

- 1 Herstart de LCD-monitor door de aan-/uitknop op de afstandsbediening ongeveer vijf seconden in te drukken en kies dan [Opnieuw starten]. De LCD-monitor wordt opnieuw gestart. Haal de stekker uit het stopcontact als de LCD-monitor niet wordt hersteld en druk daarna op de aan/uitknop op de LCD-monitor en laat deze los. Wacht ongeveer twee minuten en steek dan de stekker in het stopcontact. Of druk ongeveer 40 seconden lang op de aan/uitknop op de LCD-monitor, totdat de LCD-monitor uitschakelt.
- 2 Zie het Helpmenu door **HELP** in te drukken op de afstandsbediening.
- 3 Sluit de LCD-monitor aan op het internet en voer een software-update uit. Sony adviseert u om de software van uw LCD-monitor up-to-date te houden. Software-updates zorgen voor nieuwe functies en betere prestaties.

Wanneer u de stekker van de LCD-monitor in het stopcontact steekt, kan de LCD-monitor mogelijk gedurende enige tijd niet worden ingeschakeld, zelfs niet als u op de aan-/uitknop op de afstandsbediening of op de LCD-monitor drukt.

Het initialiseren van het systeem neemt enige tijd in beslag. Wacht ongeveer een minuut en probeer het daarna opnieuw.

De afstandsbediening werkt niet.

- Vervang de batterijen.

Specificaties

Systeem

Beeldschermstelsysteem

LCD-scherm (Liquid Crystal Display),
LED-achtergrondverlichting

Geluidsuitgang (W)

FW-98BZ50L: 10 + 10 + 10 + 10
FW-85BZ40L / 85BZ35L / 85BZ30L / 75BZ40L /
75BZ35L / 75BZ30L / 65BZ40L / 65BZ35L /
65BZ30L / 55BZ40L / 55BZ35L / 55BZ30L /
50BZ30L / 43BZ30L: 10 + 10

Draadloze technologie

Protocol IEEE 802.11a/b/g/n/ac
Bluetooth® versie 4.2

Frequentiebereik (MHz) (Uitgangsvermogen (dBm))

Draadloos LAN (LCD-monitor)
2400-2483,5 (<20,0), 5150-5250 (<23,0),
5250-5350 (<20,0), 5470-5725 (<20,0),
5725-5850 (<13,9)
Bluetooth® (LCD-monitor)
2400-2483,5 (<10,0)

Ingangs-/uitgangsaansluitingen

AV IN

A/V-ingang (mini-aansluiting)

S-CENTER SPEAKER IN (alleen FW-98BZ50L)

Ingang S-center luidspreker (mini-aansluiting)

HDMI IN 1/2/3/4 (voldoet aan HDCP 2.3)

Video (alleen FW-98BZ50L):

4096 × 2160p (50, 60 Hz)^{*1*2}, 4096 × 2160p
(24 Hz)^{*1}, 3840 × 2160p (50, 60 Hz)^{*2}, 3840 ×
2160p (24, 25, 30 Hz), 1080p (30, 50, 60, 100,
120 Hz), 1080/24p, 1080i (50, 60 Hz), 720p
(30, 50, 60 Hz), 720/24p, 576p, 480p,
Pc-formaten
3840 × 2160p (100, 120 Hz)^{*2*3}

Video (alleen FW-85BZ40L / 85BZ35L /
85BZ30L / 75BZ40L / 75BZ35L / 75BZ30L /
65BZ40L / 65BZ35L / 65BZ30L / 55BZ40L /
55BZ35L / 55BZ30L / 50BZ30L / 43BZ30L):

4096 × 2160p (50, 60 Hz)^{*1*2}, 4096 × 2160p
(24 Hz)^{*1}, 3840 × 2160p (50, 60 Hz)^{*2}, 3840 ×
2160p (24, 25, 30 Hz), 1080p (30, 50, 60 Hz),
1080/24p, 1080i (50, 60 Hz), 720p (30, 50,
60 Hz), 720/24p, 576p, 480p, Pc-formaten

Audio:

In eARC (Enhanced Audio Return
Channel)-modus

7,1-kanaals lineaire PCM: 32/44,1/48 kHz
16 bits, Dolby Digital, Dolby Digital Plus,
DTS, Dolby TrueHD, DTS-HD MA, Dolby
Atmos, DTS:X Master Audio

Behalve eARC-modus

5,1-kanaals lineaire PCM: 32/44,1/48/88,2/
96/176,4/192 kHz 16/20/24 bits, Dolby
Audio, Dolby Atmos, DTS

eARC/ARC (Enhanced Audio Return Channel/
Audio Return Channel) (alleen HDMI IN 3)^{*4}

In eARC-modus

7,1-kanaals lineaire PCM: 32/44,1/48 kHz
16 bits, Dolby Digital, Dolby Digital Plus, DTS,
Dolby TrueHD, DTS-HD MA, Dolby Atmos,
DTS:X Master Audio

In ARC-modus

Tweekanaals lineaire PCM: 48 kHz 16 bits,
Dolby Audio, Dolby Atmos, DTS

DIGITAL AUDIO OUT (OPTICAL)

Digitale optische aansluiting (tweekanaals
lineaire PCM: 48 kHz 16 bits, Dolby Audio, DTS)

HDMI 4 AUDIO IN

Analoge audio-ingang (stereo miniaansluiting)

(stereo miniaansluiting)

Hoofdtelefoon

USB-poort 1, 2

USB-poort 1 biedt ondersteuning voor High
Speed USB (USB 2.0)

USB-poort 2 biedt ondersteuning voor Super
Speed USB (USB 3.2 Gen 1)

LAN

10BASE-T/100BASE-TX-stekker (Afhankelijk
van de besturingsomgeving van het netwerk
kan de verbindingssnelheid variëren. De
communicatiesnelheid en kwaliteit zijn niet
gegarandeerd.)

REMOTE

RS-232C, mini-aansluiting

Deze aansluiting is bedoeld voor ontvangst
van het externe besturingssignaal.

Voeding, productfiche en overige

Stroomvereisten

220 V – 240 V AC, 50 Hz

Schermgrootte (diagonaal gemeten) (ong.)
(cm/inch)

FW-98BZ50L: 247,7 / 98
FW-85BZ40L / 85BZ35L / 85BZ30L: 214,8 / 85
FW-75BZ40L / 75BZ35L / 75BZ30L: 189,3 / 75
FW-65BZ40L / 65BZ35L / 65BZ30L: 163,9 / 65
FW-55BZ40L / 55BZ35L / 55BZ30L: 138,8 / 55
FW-50BZ30L: 125,7 / 50
FW-43BZ30L: 108,0 / 43

Stand-by vermogensgebruik*^{5,6} (W)
0,50

Beeldschermresolutie (horizontaal × verticaal)
(pixels)

3840 × 2160

Uitvoervermogen

500 mA (voor USB 1), 900 mA (voor USB 2)

Afmetingen (ong.) (b × h × d) (cm)

FW-98BZ50L: 219,9 × 125,5 × 8,5
FW-85BZ40L: 189,9 × 108,9 × 7,1
FW-85BZ35L: 189,9 × 108,9 × 7,1
FW-85BZ30L: 189,9 × 108,9 × 7,1
FW-75BZ40L: 168,6 × 96,9 × 7,2
FW-75BZ35L: 168,6 × 96,9 × 7,2
FW-75BZ30L: 168,6 × 96,9 × 7,2
FW-65BZ40L: 146,2 × 84,2 × 7,1
FW-65BZ35L: 146,2 × 84,2 × 7,1
FW-65BZ30L: 146,2 × 84,2 × 7,1
FW-55BZ40L: 124,3 × 72,1 × 7,1
FW-55BZ35L: 124,3 × 72,1 × 7,1
FW-55BZ30L: 124,3 × 72,1 × 7,1
FW-50BZ30L: 112,6 × 65,3 × 7,0
FW-43BZ30L: 97,2 × 56,7 × 7,0

Gewicht (ong.) (kg)

FW-98BZ50L: 67,2
FW-85BZ40L: 44,5
FW-85BZ35L: 44,5
FW-85BZ30L: 44,5
FW-75BZ40L: 31,5
FW-75BZ35L: 31,5
FW-75BZ30L: 31,7
FW-65BZ40L: 21,4
FW-65BZ35L: 21,2
FW-65BZ30L: 21,2
FW-55BZ40L: 15,8
FW-55BZ35L: 15,7
FW-55BZ30L: 15,7
FW-50BZ30L: 12,3
FW-43BZ30L: 10

Andere

Optionele accessoires

Wandmontagesteun: SU-WL850 (behalve FW-98BZ50L / 85BZ40L / 85BZ35L / 85BZ30L / 50BZ30L / 43BZ30L), SU-WL450 (behalve FW-98BZ50L)

USB-klokunit: FWA-UB100AT

USB-antidiefstalkap: FWA-AT100

Tafelstandaard: FWA-ST1L (alleen FW-43BZ30L),

FWA-ST2L (alleen FW-50BZ30L), FWA-ST3L

(alleen FW-65BZ40L / 65BZ35L / 65BZ30L / 55BZ40L / 55BZ35L / 55BZ30L)

Bedrijfstemperatuur: 0 °C – 40 °C

Bedrijfsvochtigheid: 10 % – 80 % relatieve
luchtvochtigheid (zonder condensatie)

*1 Als 4096 × 2160p de invoer is en [Wide-modus] is ingesteld op [Normaal], dan wordt de resolutie weergegeven als 3840 × 2160p. Om 4096 × 2160p weer te geven, stel [Wide-modus] in op [Volb.1] of [Volb.2].

*2 Zie het menu op het scherm om [Indeling HDMI-signaal] in te stellen.

*3 Alleen HDMI IN 3 en 4. Gebruik de Ultra High Speed HDMI-kabel voor de aansluiting.

*4 Wilt u het audiosignaal van de LCD-monitor naar het audiosysteem sturen, sluit dan uw audiosysteem aan op HDMI IN 3.

*5 Het gespecificeerde stand-byvermogen wordt bereikt als de LCD-monitor de benodigde interne processen heeft voltooid.

*6 Het stand-bystroomverbruik neemt toe wanneer uw LCD-monitor aangesloten is op het netwerk.

Opmerkingen

- De beschikbaarheid van optionele accessoires is afhankelijk van uw land/regio/model LCD-monitor/voorraad.
- Ontwerp en specificaties kunnen zonder voorafgaande kennisgeving worden gewijzigd.
- Sommige van de aanwijzingen op het scherm zijn mogelijk niet van toepassing op uw model LCD-monitor.
- Het productblad in deze handleiding heeft betrekking op de GEDELEGEEERDE VERORDENING (EU) 1062/2010 VAN DE COMMISSIE. De informatie voor (EU) 2019/2013 is op de website beschikbaar.

Informatie over handelsmerken

- De termen HDMI, HDMI High-Definition Multimedia Interface, HDMI Trade dress en de HDMI logo's zijn handelsmerken of gedeponeerde handelsmerken van HDMI Licensing Administrator, Inc.
- Dolby, Dolby Vision, Dolby Atmos, Dolby Audio, en het dubbele-D-symbool zijn handelsmerken van Dolby Laboratories Licensing Corporation. Geproduceerd onder licentie van Dolby Laboratories. Vertrouwelijke ongepubliceerde werken. Copyright © 1992-2022 Dolby Laboratories. Alle rechten voorbehouden.

- Vewd® Core. Copyright 1995-2023 Vewd Software AS. All rights reserved.
- Google, YouTube en Android TV zijn handelsmerken van Google LLC.
- Wi-Fi®, Wi-Fi Alliance® en Wi-Fi Direct® zijn gedeponeerde handelsmerken van Wi-Fi Alliance.
- De Wi-Fi CERTIFIED™ en Wi-Fi CERTIFIED 6™-logo's zijn keurmerken van Wi-Fi Alliance.
- Raadpleeg <http://patents.dts.com> voor meer informatie over DTS-patenten. Geproduceerd onder licentie van DTS, Inc. DTS, Digital Surround en het DTS-logo zijn geregistreerde handelsmerken of handelsmerken van DTS, Inc. in de Verenigde Staten en andere landen. © 2020 DTS, Inc. ALLE RECHTEN VOORBEHOUDEN.
- Het Bluetooth®-woordmerk en logo's zijn gedeponeerde handelsmerken van Bluetooth SIG, Inc. en het gebruik van deze merken door Sony Group Corporation en zijn dochterondernemingen gebeurt onder licentie.
- TUXERA is een gedeponeerd handelsmerk van Tuxera Inc. in de VS en andere landen.
- Apple, Apple Home, AirPlay en HomeKit zijn handelsmerken van Apple Inc., geregistreerd in de VS en andere landen en regio's. Voor het gebruik van AirPlay en Apple HomeKit met deze tv wordt de laatste versie van iOS, iPadOS of macOS aanbevolen.
- Gedekt door een of meer claims van de HEVC-patenten die vermeld staan op patentlist.accessadvance.com.
- Alle andere handelsmerken zijn eigendom van de betreffende eigenaren.

**Productregistratienummer
(GEDELEGEERDE VERORDENING (EU)
2019/2013 VAN DE COMMISSIE)**

FW-98BZ50L (1380214), FW-85BZ40L (1393029),
FW-85BZ35L (1393009), FW-85BZ30L (1393001),
FW-75BZ40L (1393028), FW-75BZ35L (1393008),
FW-75BZ30L (1392999), FW-65BZ40L (1393021),
FW-65BZ35L (1393007), FW-65BZ30L (1392994),
FW-55BZ40L (1393011), FW-55BZ35L (1393006),
FW-55BZ30L (1392992), FW-50BZ30L (1392991),
FW-43BZ30L (1392989).

Inhaltsverzeichnis

WICHTIGER HINWEIS	2
Sicherheitsinformationen	2
Anschlussschema	4
Verwendung des LCD-Monitors als Teil des Audiosystems	7
Fernbedienung und LCD-Monitor	7
Einstellungen	9
Pro-Modus	9
Steuerfunktionen	11
RS-232C	11
IP	12
Montieren des LCD-Monitors an der Wand	14
Störungsbehebung	15
Technische Daten	16

Über die Anleitungen

Dieser LCD-Monitor wird mit den folgenden Anleitungen geliefert. Bewahren Sie die Anleitungen zum späteren Nachschlagen auf.

Einrichtungshandbuch

- Installation und Einrichtung des LCD-Monitors.

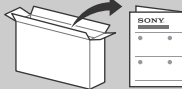

Referenzanleitung (diese Anleitung) / Sicherheitsinformationen

- Sicherheitsinformation, Fernbedienung, Störungsbehebung, Wandmontage, Technische Daten usw.



Hilfe

Weitere Informationen zur Störungsbehebung und andere nützliche Informationen finden Sie direkt auf Ihrem LCD-Monitor. Drücken Sie **HELP** auf der Fernbedienung, um eine Liste mit Themen anzuzeigen.



Einstellungsmenüs können ohne Vorankündigung geändert werden.

WICHTIG - Lesen Sie die Endbenutzer-Lizenzvereinbarung, bevor Sie Ihr Sony-Produkt verwenden. Die Verwendung Ihres Produkts bedeutet, dass Sie die Endbenutzer-Lizenzvereinbarung akzeptieren. Die Endbenutzer-Lizenzvereinbarung zwischen Ihnen und Sony ist online auf der Sony-Website (<https://www.sony.net/tv-software-licenses/>) oder auf Ihrem Produkt-Bildschirm verfügbar. Wechseln Sie zu [Einstellungen] → [System] → [Info] → [Rechtliche Hinweise] → [Hinweise und Lizenzen].

Hinweis

- Lesen Sie sich vor der Bedienung des LCD-Monitors die „Sicherheitsinformationen“.
- Lesen Sie die mitgelieferte Sicherheitsdokumentation für zusätzliche Sicherheitsinformationen.
- Darstellungen und Abbildungen, die im Einrichtungshandbuch und in dieser Anleitung verwendet werden, dienen nur der Referenz und können vom tatsächlichen Produkt abweichen.

Position des Bezeichnungsschildes

Aufkleber mit Modellnummer, Herstellungsdatum (Jahr/Monat) und Bemessungsdaten für die Betriebsspannung befinden sich auf der Rückseite des LCD-Monitors oder auf der Verpackung.

WICHTIGER HINWEIS

Hinweis für Funkgeräte

Hiermit erklärt Sony Corporation, dass die Funkanlagentypen FW-98BZ50L, FW-85BZ40L, FW-85BZ35L, FW-85BZ30L, FW-75BZ40L, FW-75BZ35L, FW-75BZ30L, FW-65BZ40L, FW-65BZ35L, FW-65BZ30L, FW-55BZ40L, FW-55BZ35L, FW-55BZ30L, FW-50BZ30L, FW-43BZ30L der Richtlinie 2014/53/EU entsprechen. Der vollständige Text der EU-Konformitätserklärung ist unter der folgenden Internetadresse verfügbar: <https://compliance.sony.eu>

Für dieses Funkgerät gelten die folgenden Einschränkungen für die Inbetriebnahme oder Anforderungen an die Betriebszulassung in AT, BE, HR, CY, CZ, DK, EE, FI, FR, DE, EL, HU, IE, IT, LV, LT, LU, MT, NL, PL, PT, SK, SI, ES, SE, UK, UK (NI), IS, LI, NO, CH, BG, RO, TR, AL, BA, MK, MD, RS, ME, Kosovo : Das Frequenzband 5150 - 5350 MHz ist auf den Einsatz drinnen beschränkt.

Sicherheitsinformationen

Installation/Einstellung

Installieren und benutzen Sie den LCD-Monitor unter Berücksichtigung der im Folgenden angegebenen Anweisungen, um alle Risiken wie Feuer, Stromschlag oder Beschädigungen und/oder Verletzungen zu vermeiden.

Installation

- Der LCD-Monitor sollte neben einer frei zugänglichen Netzsteckdose installiert werden.
- Stellen Sie den LCD-Monitor auf eine stabile, ebene Oberfläche, um zu verhindern, dass es herunterfällt und Personenschäden oder Sachschäden verursacht.
- Stellen Sie den LCD-Monitor an einem Ort auf, an dem es nicht gezogen, verschoben oder umgestoßen werden kann.

- Stellen Sie den LCD-Monitor so auf, dass der Tischständer des LCD-Monitors nicht über den Fernsehständer (nicht mitgeliefert) hinausragt. Wenn der Tischständer über den Fernsehständer hinausragt, kann der LCD-Monitor umkippen und herunterfallen, was zu Verletzungen bzw. Schäden am LCD-Monitor führen kann. (Nur Modelle mit Tischständer)

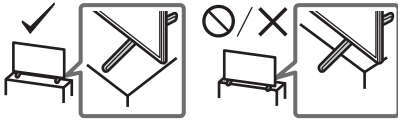

Transport

- Vor dem Transport des LCD-Monitors ziehen Sie bitte alle Kabel aus dem Gerät.
- Zum Transport eines großen LCD-Monitors werden zwei oder mehr Personen benötigt (drei oder mehr Personen für 214,8 cm (85 Zoll), vier oder mehr Personen für 247,7 cm (98 Zoll) und mehr).
- Wenn Sie den LCD-Monitor ohne Hilfsmittel transportieren, halten Sie es wie unten dargestellt. Üben Sie weder auf den LCD-Bildschirm noch auf den Bildschirmrahmen Druck aus.
- Halten Sie den LCD-Monitor sicher an der Unterseite fest, wenn Sie es anheben oder transportieren.
- Legen Sie den LCD-Monitor nicht hin, wenn Sie ihn aufstellen oder montieren (nur bei entsprechenden LCD-Monitor-Modellen).

FW-98BZ50L

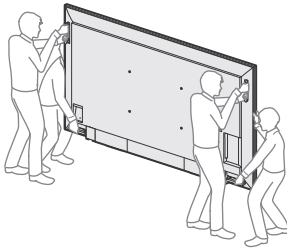

FW-85BZ40L / 85BZ35L / 85BZ30L

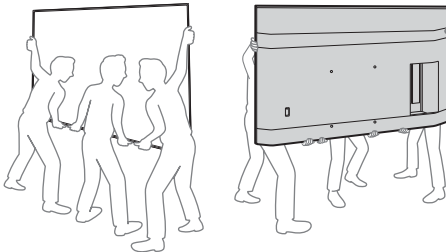

FW-75BZ40L / 75BZ35L / 75BZ30L / 65BZ40L / 65BZ35L / 65BZ30L / 55BZ40L / 55BZ35L / 55BZ30L / 50BZ30L / 43BZ30L

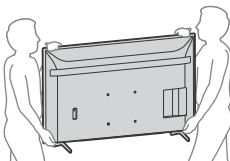

- Setzen Sie den LCD-Monitor beim Transport weder Stößen noch starken Erschütterungen aus.
- Wenn Sie den LCD-Monitor für Reparaturen oder bei einem Umzug transportieren müssen, verpacken Sie es mithilfe der Originalverpackungsmaterialien im Originalkarton.

Verhinderung des Umkippens (nur Modelle mit Tischständer)

FW-65BZ40L / 65BZ35L / 65BZ30L / 55BZ40L / 55BZ35L / 55BZ30L / 50BZ30L / 43BZ30L

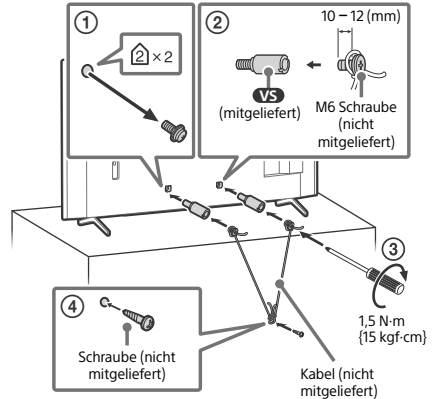

DE

Anschlussschema

Hinweis

- Anschlüsse und Bezeichnungen können je nach Region, Land und Modell des LCD-Monitors variieren.

FW-98BZ50L

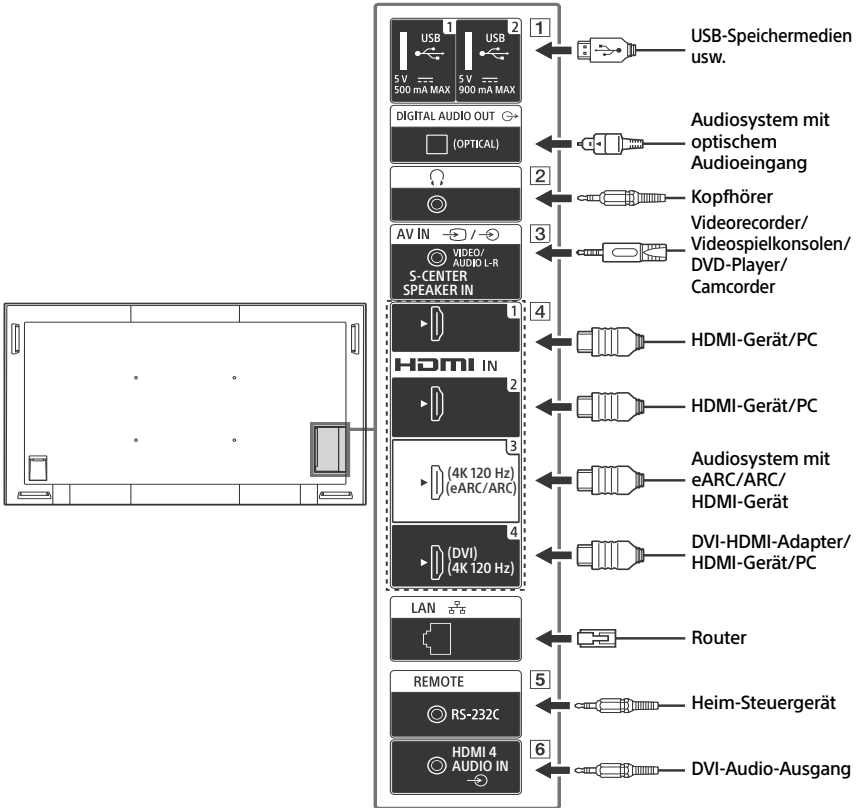

FW-85BZ40L / 85BZ35L / 85BZ30L / 75BZ40L / 75BZ35L / 75BZ30L / 65BZ40L / 65BZ35L / 65BZ30L / 55BZ40L / 55BZ35L / 55BZ30L / 50BZ30L / 43BZ30L

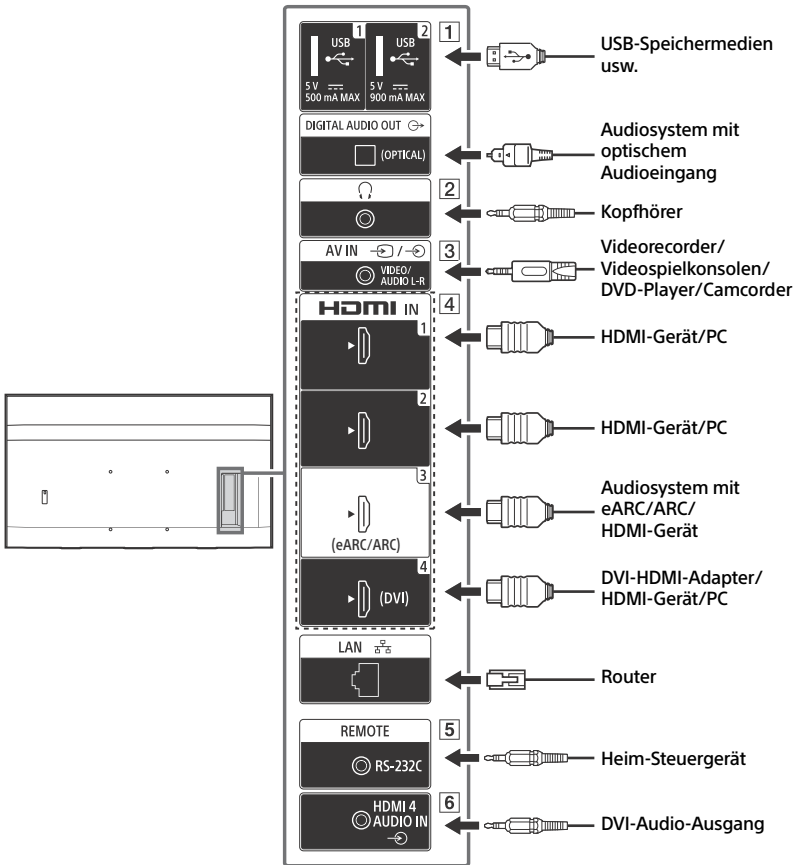

DE

1 **USB 1**, **USB 2**

- Wenn Sie hier ein großes USB-Gerät anschließen, kann das die daneben angeschlossenen Geräte behindern.

2 **(Kopfhörer)**

- Unterstützt nur 3-polige Stereo-Minibuchse.
- Sie können den Ton nicht gleichzeitig über die Kopfhörer und die Lautsprecher des LCD-Monitors ausgeben.

3 **AV IN**

- Bei einer Composite-Verbindung verwenden Sie ein Verlängerungskabel für analoge Eingänge (nicht mitgeliefert).

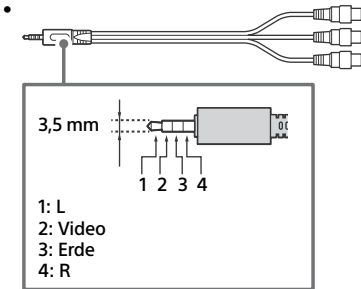

4 **HDMI IN 1/2/3/4**

- Per HDMI-Schnittstelle können digitale Video- und Audiodaten mit einem einzigen Kabel übertragen werden.
- Wenn das Gerät über eine DVI-Buchse verfügt, schließen Sie es über eine DVI-HDMI-Adapterschnittstelle (nicht mitgeliefert) an HDMI IN 4 an und verbinden Sie die Audio-Ausgangsbuchse des Geräts mit HDMI 4 AUDIO IN.

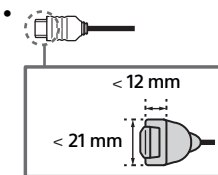

• **HDMI IN 3 eARC/ARC (Enhanced Audio Return Channel/Audio Return Channel)**

- Schließen Sie Ihr Audiosystem an HDMI IN 3 an, um den Ton des LCD-Monitors an Ihr Audiosystem weiterzuleiten. Ein Audiosystem, das HDMI eARC/ARC unterstützt, kann Videosignale an den LCD-Monitor senden und über dasselbe HDMI-Kabel Audiosignale vom LCD-Monitor empfangen. Wenn Ihr Audiosystem HDMI eARC/ARC nicht unterstützt, ist eine zusätzliche Verbindung mit DIGITAL AUDIO OUT (OPTICAL) erforderlich.
- Verwenden Sie das HDMI-Kabel mit Ethernet zur Verbindung des Audiosystems mit eARC.

5 **REMOTE RS-232C**

- Anschluss für die serielle Kommunikation. Einzelheiten dazu finden Sie unter „Steuerfunktionen“.

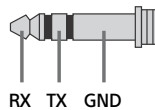

6 **HDMI 4 AUDIO IN**

- Wenn das Gerät über eine DVI-Buchse verfügt, schließen Sie es über eine DVI-HDMI-Adapterschnittstelle (nicht mitgeliefert) an HDMI IN 4 an und verbinden Sie die Audio-Ausgangsbuchse des Geräts mit HDMI 4 AUDIO IN.

Verwendung des LCD-Monitors als Teil des Audiosystems

(Nur FW-98BZ50L)

Hinweis

- Trennen Sie das Netzkabel des LCD-Monitors und des AV-Receivers, bevor Sie Kabel anschließen.
- Einzelheiten zum Anschluss S-CENTER OUT finden Sie in der Anleitung des Audiosystems.

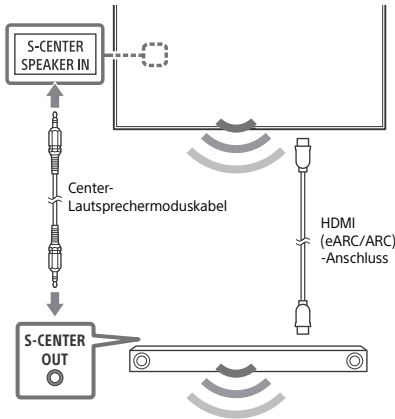

Fernbedienung und LCD-Monitor

Die Form der Fernbedienung sowie Layout, Verfügbarkeit und Funktion der Fernbedienungstasten können abhängig von der Region/vom Land/vom LCD-Monitormodell/von den LCD-Monitoreinstellungen variieren.

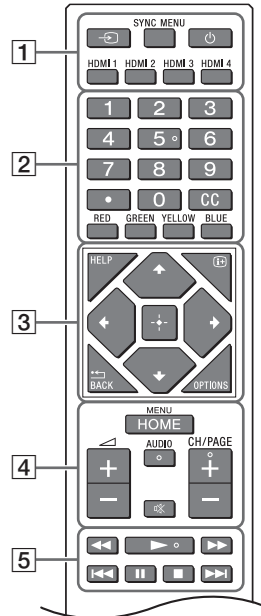

- 1** **(Eingangswahl):** Eingangsquelle usw. anzeigen lassen und auswählen.

SYNC MENU: Rufen Sie das BRAVIA Sync-Menü auf.

(Power)

HDMI 1/2/3/4

- 2** **Zifferntasten**

(Punkt)

CC

Farbtasten

DE

3 **HELP:** Zeigen Sie das Hilfe-Menü an.

i+ (**Bildschirmdarstellung**): Zeigt Informationen an.

◀/BACK

OPTIONS: Zeigt eine Liste der Funktionen an, die zu diesem Zeitpunkt verwendet werden können.

▲/▼/◀/▶/+ (**Steuerkreuz zur Navigation**): Navigation und Auswahl auf dem Bildschirmmenü.

4 **HOME/MENU**

▲ +/- (Lautstärke)

AUDIO: Auswahl von mehrsprachigem Ton oder Zweikanalton (abhängig von der Programmquelle).

⊗ (Stummschalten)*

CH/PAGE +/-

5 **◀◀/▶▶/▶▶/|◀◀/||/■/▶▶|**

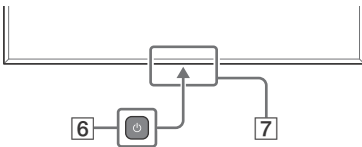

6 **⏻ (Power)**

7 **Sensor der Fernbedienung /
Lichtsensor / LED**

* Tastenkombinationen für Eingabehilfen stehen zur Verfügung, indem **⊗** (Stummschalten) gedrückt gehalten wird.

Einstellungen

Pro-Modus

Im [Pro-Modus] stehen Ihnen verschiedene komfortable Funktionen für den professionellen Einsatz zur Verfügung. Hier stellen wir Ihnen typische Funktionen des [Pro-Modus] vor und erläutern, wie Sie in den [Pro-Modus] wechseln können.

Pro-Modus

Normaler Modus: Dies ist der Standardmodus. [Pro-Modus]-Funktionen sind in diesem Modus nichtverfügbar.

Modus Pro-Einstellungen: In diesem Modus können Sie verschiedene Einstellungen für die Funktionen des [Pro-Modus] vornehmen.

Pro-Modus: Dies ist der Betriebsmodus für den professionellen Einsatz, in dem Sie die Funktionen des [Pro-Modus] verwenden können.

So ändern Sie den Modus

Wenn sich der Monitor im normalen Modus befindet

- Wechseln Sie zu [Home] → [Apps] → [Pro-Einstellungen], und wählen Sie dann [Modus Pro-Einstellungen].



Wenn sich der Monitor im Modus Pro-Einstellungen befindet

- Wechseln Sie zu [Home] → [Apps] → [Pro-Einstellungen], und wählen Sie dann [Pro-Modus starten].

Wenn sich der Monitor im Pro-Modus befindet

- Drücken Sie nacheinander im Sekundenabstand die unten beschriebenen Aktivierungstasten auf der Fernbedienung.

Nach dem Neustart des Monitors wechselt der Modus zu [Modus Pro-Einstellungen].

Aktivierungstaste:  (Bildschirmdarstellung) /  (Stummschalten) /  +/- (Lautstärke +) / **HOME/MENU**

*Zunächst können Sie den Modus per [Pro-Einstellungen] nicht in [Pro-Modus] ändern. Wenn Sie den Modus per [Pro-Einstellungen] ändern möchten, wechseln Sie zu [Pro-Einstellungen] → [Funktionseinschränkungen] → [Apps] und ändern Sie [Pro-Einstellungen] zu [Aktivieren] in [Modus Pro-Einstellungen].

Einführung in die Pro-Modus-Funktionen

Im [Pro-Modus] stehen Ihnen verschiedene komfortable Funktionen zur Verfügung. Typische [Pro-Modus]-Funktionen werden im Folgenden vorgestellt.

– Einstellung des Monitorbetriebs beim Einschalten des Netzstroms

Sie können den Betrieb des Monitors einstellen, wenn Sie den Netzstecker ziehen und wieder einstecken.

– Optimierte Darstellung des PC-Eingangsbildschirms

Der Bildschirm zeigt den PC-Eingangsbildschirm mit der optimalen Größe entsprechend dem PC-Format an.

– Automatisches Aufwachen und Eingangsumschaltung per HDMI-Signalerkennung

Schaltet den Monitor automatisch ein und schaltet auf den angeschlossenen HDMI-Eingang um, wenn das HDMI-Gerät angeschlossen ist.

– Einstellungen des Anzeigemenüs beim Drücken der Taste HOME/MENU

Sie können das Menü wählen, das angezeigt wird, wenn Sie die Taste **HOME/MENU** auf der Fernbedienung drücken.

- **Festlegung der anfänglichen Eingangsquelle beim Start des Monitors**
Sie können die anfängliche Eingangsquelle beim Starten des Monitors festlegen.
- **Pro-Modus-Sperre**
Sie können die Einstellungen des [Pro-Modus] mit einer PIN schützen.
- **Einstellung der Anfangs-/Maximallautstärke**
Sie können Anfangs- und Maximallautstärke des Monitors einstellen.
- **Einschränkung des Monitorbetriebs auf der Fernbedienung**
Sie können die Bedienung des Monitors mit der Fernbedienung einschränken.
- **Einschränkung von externen Eingängen**
Sie können die Verwendung von externen Eingängen einschränken.
- **Einschränkung der Nutzung von Anwendungen**
Sie können die Verwendung von Monitoranwendungen einschränken.

So stellen Sie die Funktionen des Pro-Modus ein

Wechseln Sie zu [Home] → [Einstellungen] → [Pro-Einstellungen], wenn sich der Monitor im [Modus Pro-Einstellungen] befindet.*

*Variiert je nach Version des Betriebssystems.

Steuerfunktionen

RS-232C

Sie können den Monitor über einen externen Dienst per RS-232C steuern. Die RS-232C-Verbindung wird auf dieser Seite kurz erläutert.

Schnittstelle

Stellen Sie die RS-232C-Verbindung zum Monitor mithilfe eines 3,5-mm-Stereo-Minsteckers her.

3,5-mm-Stereo-Minstecker

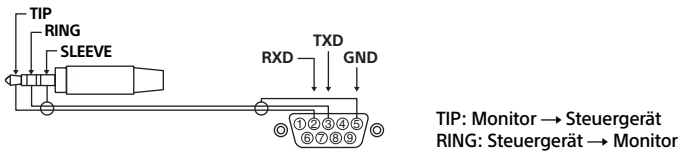

DE

Verbindungseinstellungen

Wenn Sie die RS-232C-Verbindung herstellen, nehmen Sie die folgenden Verbindungseinstellungen vor.

Baudrate	9600 bps
Daten	8 Bit
Parität	Keine
Startbit	1 Bit
Stoppbit	1 Bit
Ablaufsteuerung	Keine

Datenformat

Nachfolgend stellen wir Ihnen das Datenformat für die RS-232C-Kommunikation vor.

(a) Anfragen vom Steuergerät an den Monitor

Nr.	Option	Wert	
1	Kopfzeile	0x8C	: Steuerung
2	Kategorie	0x00	(fest)
3	Funktion	0xXX	
4	Länge	0xXX	(= Daten von X+1 Byte)
5	Daten 1	0xXX	
:	:	0xXX	
:	:	0xXX	
X+4	Daten X	0xXX	
X+5	Prüfsumme	0xXX	

(b) Antworten des Monitors an das Steuergerät

Nr.	Option	Wert	
1	Kopfzeile	0x70	Antwort
2	Antwort	0x00	Abgeschlossen (normales Ende)
		0x01	: Limitüberschreitung (Abnormales Ende – Überschreitung des Maximalwertes)
		0x02	: Limitüberschreitung (Abnormales Ende – Überschreitung des Mindestwertes)
		0x03	: Befehl abgebrochen (Abnormales Ende)
		0x04	: Analyisierfehler (Datenformatfehler)
3	Prüfsumme	0xXX	

Befehlsbeispiel

Beispiele für RS-232C-Kommunikationsbefehle werden im Folgenden erläutert.

Steuerung	Kopf	Kategorie	Funktion	Länge	Daten 1	Daten X	Prüfsumme
Ein-/ Ausschalten	0x8C	0x00	0x00	0x02	0x00 (aus)	-	0x8E
					0x01 (ein)	-	0x8F
Auswahl des HDMI -Eingangs	0x8C	0x00	0x02	0x03	0x04 (HDMI)	0x01 (#1)	0x96
						0x02 (#2)	0x97
						0x03 (#3)	0x98
						0x04 (#4)	0x99

Für weitere Informationen bezüglich RS-232C wenden Sie sich bitte an Ihren zuständigen Vertriebsmitarbeiter.

IP

Sie können den Monitor über IP von einer HTML5/Android-Anwendung auf dem Monitor oder auf dem externen Gerät aus steuern. Sie können Informationen über den Eingang und den Stromverbrauch verwalten und überwachen, Anwendungen starten und beenden, die Anzeige steuern, z. B. Eingangsquelle und Lautstärke. Sie können die Befehle auch durch die Authentifizierungsfunktion einschränken.

Unterstütztes IP-Protokoll

Protokollname	Schicht	Format	Authentifizierung	Erläuterung
REST API	HTTP	JSON-RPC	ja	Die APIs, deren Zweck die Gerätesteuerung ist.
IRCC-IP	HTTP	SOAP	ja	Infrarot-kompatible Steuerung über das Internetprotokoll. Technologie und Formate zur Übertragung von Fernsteuerbefehlen über das Internet.
Einfache IP-Steuerung	TCP	Byte stream	nicht zutreffend	Es werden nur typische Funktionen unterstützt.

Einstellungen des Monitors

Wenn Sie die [IP-Steuerung] verwenden, stellen Sie zuerst den Monitor wie folgt ein.
Wechseln Sie zu [Einstellungen] → [Netzwerk & Internet] → [Einstellungen für das lokale Netzwerk] → [IP-Steuerung].

Für REST-API und IRCC-IP:

- Wählen Sie [Authentifizierung].
- Legen Sie den [Vorinstallierter Schlüssel] fest, falls erforderlich.

Für die einfache IP-Steuerung:

- Aktivieren Sie [Einfache IP-Steuerung].

Beispiel für HTTP-Anforderung und -Antwort für REST API

Hier ist ein Beispiel einer Anforderung und Antwort, um den Status der Stromversorgung des Monitors (IP-Adresse: 192.168.0.1 Vorinstallierter Schlüssel „1234“) zu erfassen.

URL

<http://192.168.0.1/sony/system>

Anforderung

```
POST /sony/system HTTP/1.1
Host: 192.168.0.1
Content-Type: application/json; charset=UTF-8
Content-Length: 70
X-Auth-PSK: 1234

{"method": "getPowerStatus", "params": [], "id": 50, "version": "1.0"}
```

DE

Antwort

```
HTTP/1.1 200 OK
Content-Type: application/json; charset=UTF-8
Content-Length: 44

{"result": [{"status": "active"}], "id": 50}
```

Für weitere Informationen zur [IP-Steuerung] wenden Sie sich bitte an Ihren zuständigen Vertriebsmitarbeiter.

Montieren des LCD-Monitors an der Wand

Verwenden der optionalen Wandhalterung (SU-WL850 oder SU-WL450)* (nicht mitgeliefert)

An die Kunden:

Aus Gründen des Produktschutzes und aus Sicherheitsgründen empfiehlt Sony dringend, die Montage des LCD-Monitors von Sony-Händlern oder lizenzierten Fachleuten durchführen zu lassen. Versuchen Sie nicht, es selbst zu montieren.

An Sony-Händler und -Fachleute:

Widmen Sie während der Montage, der regelmäßigen Wartung und der Überprüfung dieses Produkts Ihre volle Aufmerksamkeit der Sicherheit.

Installationsinformationen Wandhalterung

Anleitungen zur Montage der Wandhalterung finden Sie in den Installationshinweisen (Wandhalterung) auf der Produktseite Ihres LCD-Monitormodells.

<https://www.sony.eu/support>

- Befolgen Sie die Gebrauchsanweisung im Lieferumfang der Wandhalterung für Ihr Modell. Für die Montage dieses LCD-Monitors ist ausreichendes Fachwissen erforderlich, insbesondere um die Stärke der Wand zu bestimmen, die dem Gewicht des LCD-Monitors standhalten kann.
- Sony haftet nicht für Schäden oder Verletzungen durch eine fehlerhafte Handhabung oder unsachgemäße Montage.
- Wandeinbauten sollten nur von qualifiziertem Fachpersonal ausgeführt werden.
- Aus Sicherheitsgründen wird dringend empfohlen, ausschließlich Sony Zubehörteile zu verwenden, inklusive:
 - Wandhalterung SU-WL850
 - Wandhalterung SU-WL450

- Verwenden Sie unbedingt die Schrauben im Lieferumfang der Wandhalterung, wenn Sie die Wandhalterung am LCD-Monitor befestigen. Die mitgelieferten Schrauben sind, gemessen von der Befestigungsfläche der Wandhalterung, wie in der Abbildung dargestellt konzipiert. Durchmesser und Länge der Schrauben variieren je nach Modell der Wandhalterung. Durch die Verwendung anderer als der mitgelieferten Schrauben kann der LCD-Monitor beschädigt werden oder herunterfallen.

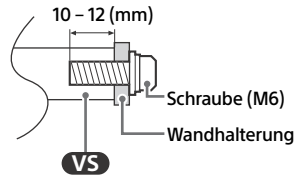

- Lagern Sie die nicht verwendeten Schrauben sowie den Tischständer an einem sicheren Ort, bis Sie den Tischständer anbringen möchten (nur Modelle mit Tischständer). Halten Sie die Schrauben von kleinen Kindern fern.

* Nur für bestimmte Regionen/Länder/Modelle.

Verwenden der optionalen Wandhalterung (außer Modell SU-WL850 oder SU-WL450) (nicht mitgeliefert)

Die Anleitung dieses LCD-Monitors enthält nur die Schritte, um den LCD-Monitor für die Wandmontage vorzubereiten, bevor es an der Wand angebracht wird.

Ihr LCD-Monitor kann mit einer geeigneten Wandhalterung (nicht mitgeliefert) an der Wand montiert werden. Wenn der Tischständer am LCD-Monitor angebracht ist, muss dieser möglicherweise abgenommen werden (nur Modelle mit Tischständer).

Bereiten Sie den LCD-Monitor für die Wandhalterung vor, bevor Sie die Kabelanschlüsse herstellen.

Zum Schutz des Produktes und aus Sicherheitsgründen empfiehlt Sony dringend, die Installation des LCD-Monitors an der Wand von einem qualifizierten Techniker durchführen zu lassen. **Versuchen Sie nicht, es selbst zu montieren.**

- Befolgen Sie die Gebrauchsanweisung im Lieferumfang der Wandhalterung für Ihr Modell. Für die Montage dieses LCD-Monitors ist ausreichendes Fachwissen erforderlich, insbesondere um die Stärke der Wand zu bestimmen, die dem Gewicht des LCD-Monitors standhalten kann.
- Die Schrauben für die Installation der Wandhalterung am LCD-Monitor werden nicht mitgeliefert.
- Die Länge der Schraube für die Wandhalterung variiert je nach Dicke der Wandhalterung. Bitte beachten Sie die folgende Abbildung.

FW-98BZ50L

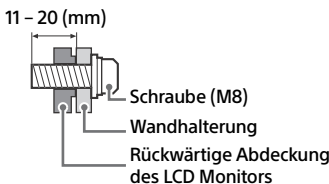

FW-85BZ40L / 85BZ35L / 85BZ30L / 75BZ40L / 75BZ35L / 75BZ30L / 65BZ40L / 65BZ35L / 65BZ30L / 55BZ40L / 55BZ35L / 55BZ30L / 50BZ30L / 43BZ30L

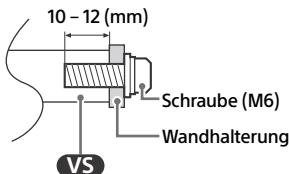

Störungsbehebung

Zur allgemeinen Störungsbehebung bei Fehlern wie Schwarzbild, kein Ton, eingefrorenes Bild, LCD-Monitor reagiert nicht oder Netzwerk verloren führen Sie die folgenden Schritte aus.

- 1 Starten Sie Ihren LCD-Monitor neu, indem Sie die Netztaste auf der Fernbedienung etwa fünf Sekunden lang drücken und [Neu starten] wählen. Der LCD-Monitor wird neu gestartet. Wenn der LCD-Monitor nicht wiederhergestellt werden kann, ziehen Sie das Netzkabel ab, und drücken Sie dann die Netztaste am LCD-Monitor und lassen Sie sie los. Warten Sie zwei Minuten und schließen Sie das Netzkabel an. Alternativ drücken Sie etwa 40 Sekunden lang die Netztaste am LCD-Monitor, bis sich der LCD-Monitor ausschaltet.
- 2 Schlagen Sie im Hilfe-Menü nach, indem Sie auf der Fernbedienung die Taste **HELP** drücken.
- 3 Verbinden Sie Ihren LCD-Monitor mit dem Internet, und führen Sie ein Softwareupdate durch. Sony empfiehlt, die Software des LCD-Monitors zu aktualisieren. Softwareupdates verbessern die Leistung oder fügen neue Funktionen hinzu.

Wenn Sie den LCD-Monitor anschließen, lässt er sich unter Umständen nicht sofort wieder durch Drücken der Ein-/Ausschalttaste auf der Fernbedienung oder am LCD-Monitor einschalten.

Es dauert eine Weile, das System zu initialisieren. Warten Sie ungefähr eine Minute und versuchen Sie es dann erneut.

Die Fernbedienung funktioniert nicht.

- Tauschen Sie die Batterien aus.

Technische Daten

System

Bildschirmsystem

LCD-Bildschirm (Flüssigkristallbildschirm),
LED-Hintergrundbeleuchtung

Tonausgänge (W)

FW-98BZ50L: 10 + 10 + 10 + 10
FW-85BZ40L / 85BZ35L / 85BZ30L / 75BZ40L /
75BZ35L / 75BZ30L / 65BZ40L / 65BZ35L /
65BZ30L / 55BZ40L / 55BZ35L / 55BZ30L /
50BZ30L / 43BZ30L: 10 + 10

Wireless-Technologie

Protokoll IEEE 802.11a/b/g/n/ac
Bluetooth® Version 4.2

Frequenzbereich (MHz) (Ausgangsleistung (dBm))

WLAN (LCD-Monitor)
2400-2483,5 (<20,0), 5150-5250 (<23,0),
5250-5350 (<20,0), 5470-5725 (<20,0),
5725-5850 (<13,9)
Bluetooth® (LCD-Monitor)
2400-2483,5 (<10,0)

Eingangs-/Ausgangsbuchsen

AV IN

Video/Audio-Eingang (Miniklinke)

S-CENTER SPEAKER IN (nur FW-98BZ50L)

S-Center-Lautsprechereingang (Miniklinke)

HDMI IN 1/2/3/4 (HDCP 2.3-kompatibel)

Video (nur FW-98BZ50L):

4096 × 2160p (50, 60 Hz)*1*2, 4096 × 2160p
(24 Hz)*1, 3840 × 2160p (50, 60 Hz)*2, 3840 ×
2160p (24, 25, 30 Hz), 1080p (30, 50, 60, 100,
120 Hz), 1080/24p, 1080i (50, 60 Hz), 720p
(30, 50, 60 Hz), 720/24p, 576p, 480p,
Computerformate
3840 × 2160p (100, 120 Hz)*2*3

Video (nur FW-85BZ40L / 85BZ35L / 85BZ30L /
75BZ40L / 75BZ35L / 75BZ30L / 65BZ40L /
65BZ35L / 65BZ30L / 55BZ40L / 55BZ35L /
55BZ30L / 50BZ30L / 43BZ30L):

4096 × 2160p (50, 60 Hz)*1*2, 4096 × 2160p
(24 Hz)*1, 3840 × 2160p (50, 60 Hz)*2, 3840 ×
2160p (24, 25, 30 Hz), 1080p (30, 50, 60 Hz),
1080/24p, 1080i (50, 60 Hz), 720p (30, 50,
60 Hz), 720/24p, 576p, 480p,
Computerformate

Audio:

Im eARC (Enhanced Audio Return
Channel)-Modus

7,1-Kanal linear PCM: 32/44,1/48 kHz 16 Bit,
Dolby Digital, Dolby Digital Plus, DTS,
Dolby TrueHD, DTS-HD MA, Dolby Atmos,
DTS:X Master Audio

Außer eARC-Modus

5,1-Kanal linear PCM: 32/44,1/48/88,2/96/
176,4/192 kHz 16/20/24 Bit, Dolby Audio,
Dolby Atmos, DTS

eARC/ARC (Enhanced Audio Return Channel/
Audio Return Channel) (nur HDMI IN 3)*4

Im eARC-Modus

7,1-Kanal linear PCM: 32/44,1/48 kHz 16 Bit,
Dolby Digital, Dolby Digital Plus, DTS, Dolby
TrueHD, DTS-HD MA, Dolby Atmos, DTS:X
Master Audio

Im ARC-Modus

Zwei Kanäle, lineares PCM: 48 kHz 16 Bit,
Dolby Audio, Dolby Atmos, DTS

↔ DIGITAL AUDIO OUT (OPTICAL)

Optische Digitalbuchse (zwei Kanäle, lineares
PCM: 48 kHz 16 Bit, Dolby Audio, DTS)

↔ HDMI 4 AUDIO IN

Analoger Audio-Ausgang (Stereo-Minibuchse)

⊖ (Stereo-Minibuchse)

Kopfhörer

↔ 1, ↔ 2

Der USB-Anschluss 1 unterstützt
High-Speed-USB (USB 2.0)

Der USB-Anschluss 2 unterstützt
SuperSpeed-USB (USB 3.2 Gen 1)

LAN

10BASE-T/100BASE-TX-Anschluss (Je nach
Betriebsumgebung des Netzwerks kann die
Verbindungsgeschwindigkeit variieren.
Kommunikationsrate und
Kommunikationsqualität können nicht
garantiert werden.)

REMOTE

RS-232C, Minibuchse

Diese Buchse empfängt das externe
Kontrollsignal.

Stromversorgung, Produktdatenblatt und anderes

Stromversorgung

220 V bis 240 V Wechselspannung, 50 Hz

Bildschirmgröße (Diagonale) (Ca.) (cm/Zoll)

FW-98BZ50L: 247,7 / 98

FW-85BZ40L / 85BZ35L / 85BZ30L: 214,8 / 85

FW-75BZ40L / 75BZ35L / 75BZ30L: 189,3 / 75

FW-65BZ40L / 65BZ35L / 65BZ30L: 163,9 / 65

FW-55BZ40L / 55BZ35L / 55BZ30L: 138,8 / 55

FW-50BZ30L: 125,7 / 50

FW-43BZ30L: 108,0 / 43

Stromverbrauch im Standby-Betrieb^{*5+6} (W)
0,50

Anzeigeauflösung (horizontal × vertikal) (Pixel)
3840 × 2160

Ausgangsleistung
500 mA (für USB 1), 900 mA (für USB 2)

Abmessungen (Ca.) (B × H × T) (cm)

FW-98BZ50L: 219,9 × 125,5 × 8,5

FW-85BZ40L: 189,9 × 108,9 × 7,1

FW-85BZ35L: 189,9 × 108,9 × 7,1

FW-85BZ30L: 189,9 × 108,9 × 7,1

FW-75BZ40L: 168,6 × 96,9 × 7,2

FW-75BZ35L: 168,6 × 96,9 × 7,2

FW-75BZ30L: 168,6 × 96,9 × 7,2

FW-65BZ40L: 146,2 × 84,2 × 7,1

FW-65BZ35L: 146,2 × 84,2 × 7,1

FW-65BZ30L: 146,2 × 84,2 × 7,1

FW-55BZ40L: 124,3 × 72,1 × 7,1

FW-55BZ35L: 124,3 × 72,1 × 7,1

FW-55BZ30L: 124,3 × 72,1 × 7,1

FW-50BZ30L: 112,6 × 65,3 × 7,0

FW-43BZ30L: 97,2 × 56,7 × 7,0

Gewicht (Ca.) (kg)

FW-98BZ50L: 67,2

FW-85BZ40L: 44,5

FW-85BZ35L: 44,5

FW-85BZ30L: 44,5

FW-75BZ40L: 31,5

FW-75BZ35L: 31,5

FW-75BZ30L: 31,7

FW-65BZ40L: 21,4

FW-65BZ35L: 21,2

FW-65BZ30L: 21,2

FW-55BZ40L: 15,8

FW-55BZ35L: 15,7

FW-55BZ30L: 15,7

FW-50BZ30L: 12,3

FW-43BZ30L: 10

Sonstiges

Sonderzubehör

Wandhalterung: SU-WL850 (außer Modell FW-98BZ50L / 85BZ40L / 85BZ35L / 85BZ30L / 50BZ30L / 43BZ30L), SU-WL450 (außer Modell FW-98BZ50L)

USB-Uhreinheit: FWA-UB100AT

USB-Anti-Diebstahl-Abdeckung: FWA-AT100

Tischständer: FWA-ST1L (nur FW-43BZ30L),

FWA-ST2L (nur FW-50BZ30L), FWA-ST3L (nur

FW-65BZ40L / 65BZ35L / 65BZ30L / 55BZ40L / 55BZ35L / 55BZ30L)

Betriebstemperatur: 0 °C – 40 °C

Betriebluftfeuchtigkeit: 10 % – 80 % relative
Luftfeuchtigkeit (nicht kondensierend)

- *1 Wenn 4096 × 2160p eingegeben wird und [Wide-Modus] auf [Normal] eingestellt ist, wird die Auflösung als 3840 × 2160p angezeigt. Um 4096 × 2160p anzuzeigen, setzen Sie die Einstellung [Wide-Modus] auf [Voll 1] oder [Voll 2].
- *2 Siehe Bildschirmenü zur Einstellung von [HDMI-SignalfORMAT].
- *3 Nur HDMI IN 3 und 4. Verwenden Sie zum Anschluss das Ultra High-Speed HDMI-Kabel.
- *4 Schließen Sie Ihr Audiosystem an HDMI IN 3 an, um den Ton des LCD-Monitors an Ihr Audiosystem weiterzuleiten.
- *5 Der Stromverbrauch im Standby-Betrieb wird erreicht, nachdem der LCD-Monitor die notwendigen internen Prozesse abgeschlossen hat.
- *6 Die Standby-Leistung steigt, wenn der LCD-Monitor mit dem Netzwerk verbunden ist.

Hinweis

- Die Verfügbarkeit des optionalen Zubehörs hängt vom Land/der Region/dem LCD-Monitormodell/der Lagerhaltung ab.
- Änderungen, die dem technischen Fortschritt dienen, bleiben vorbehalten.
- Einige der Anweisungen auf dem Bildschirm gelten möglicherweise nicht für Ihr LCD-Monitormodell.
- Das Produktdatenblatt in dieser Anleitung bezieht sich auf die DELEGIERTE VERORDNUNG (EU) 1062/2010 DER KOMMISSION. Informationen zu (EU) 2019/2013 finden Sie auf der Website der Verordnung.

Information zu Warenzeichen

- Die Begriffe HDMI, HDMI High-Definition Multimedia Interface, HDMI-Aufmachung (HDMI Trade Dress) und die HDMI-Logos sind Marken oder eingetragene Marken von HDMI Licensing Administrator, Inc.
- Dolby, Dolby Vision, Dolby Atmos, Dolby Audio und das Doppel-D-Symbol sind Warenzeichen von Dolby Laboratories Licensing Corporation. In Lizenz von Dolby Laboratories gefertigt. Vertrauliche unveröffentlichte Werke. Copyright © 1992-2022 Dolby Laboratories. Alle Rechte vorbehalten.

- Vewd® Core. Copyright 1995-2023 Vewd Software AS. All rights reserved.
- Google, YouTube und Android TV sind Marken von Google LLC.
- Wi-Fi®, Wi-Fi Alliance® und Wi-Fi Direct® sind eingetragene Marken der Wi-Fi Alliance.
- Die Logos Wi-Fi CERTIFIED™ und Wi-Fi CERTIFIED 6™ sind Gütezeichen der Wi-Fi Alliance.
- Die DTS-Patente finden Sie unter <http://patents.dts.com>. Hergestellt unter Lizenz von DTS; Inc. DTS, Digital Surround und das DTS-Logo sind eingetragene Marken oder Marken von DTS, Inc. in den Vereinigten Staaten und anderen Ländern. © 2020 DTS, Inc. ALLE RECHTE VORBEHALTEN.
- Die Bluetooth® Wortmarke und -Logos sind eingetragene Marken, die Eigentum der Bluetooth SIG, Inc. sind und von der Sony Group Corporation und ihren Tochtergesellschaften unter Lizenz verwendet werden.
- TUXERA ist ein eingetragenes Markenzeichen der Tuxera Inc. in den USA und in anderen Ländern.
- Apple, Apple Home, AirPlay und HomeKit sind Marken von Apple Inc., eingetragen in den USA und anderen Ländern und Regionen. Um AirPlay und Apple HomeKit mit diesem Fernsehgerät zu verwenden, wird die neueste Version von iOS, iPadOS oder macOS empfohlen.
- Geschützt durch einen oder mehrere Ansprüche aus den HEVC-Patenten, die auf patentlist.accessadvance.com aufgeführt sind.
- Alle anderen Marken befinden sich im Besitz ihrer jeweiligen Eigentümer.

Produktregistrierungsnummer (DELEGIERTE VERORDNUNG (EU) 2019/ 2013 DER KOMMISSION)

FW-98BZ50L (1380214), FW-85BZ40L (1393029),
 FW-85BZ35L (1393009), FW-85BZ30L (1393001),
 FW-75BZ40L (1393028), FW-75BZ35L (1393008),
 FW-75BZ30L (1392999), FW-65BZ40L (1393021),
 FW-65BZ35L (1393007), FW-65BZ30L (1392994),
 FW-55BZ40L (1393011), FW-55BZ35L (1393006),
 FW-55BZ30L (1392992), FW-50BZ30L (1392991),
 FW-43BZ30L (1392989).

Índice

AVISO IMPORTANTE	2
Informações de segurança	2
Diagrama de Ligações	4
Utilizar o Monitor LCD como Parte do Sistema de Áudio	7
Telecomando e Monitor LCD	7
Parâmetros	9
Modo Pro.	9
Funções de controlo	11
RS-232C	11
IP	12
Instalar o Monitor LCD na parede	14
Resolução de problemas	15
Características técnicas	15

Sobre os manuais

Este Monitor LCD vem com os seguintes manuais. Guarde os manuais para futuras consultas.

Guia de configuração

- Instalação e configuração do Monitor LCD.

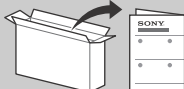

Guia de referência (este manual) / Informações de segurança

- Informações de segurança, telecomando, resolução de problemas, instalação em parede, características técnicas, etc.



Ajuda

Encontre mais resoluções de problemas e outras informações úteis diretamente no seu Monitor LCD. Carregue em **HELP** no telecomando para apresentar uma lista de tópicos.



Os menus de definições estão sujeitos a alteração sem aviso prévio.

IMPORTANTE - Leia o Contrato de Licença de Software do Utilizador Final antes de utilizar o seu produto Sony. Utilizar o produto indica sua aceitação do Contrato de Licença de Software do Utilizador Final. O contrato de licença de software entre o utilizador e a Sony está disponível online no website da Sony (<https://www.sony.net/tv-software-licenses/>) ou no ecrã do seu produto. Vá a [Definições] → [Sistema] → [Acerca de] → [Informações legais] → [Avisos e licenças].

Nota

- Antes de utilizar o Monitor LCD, por favor leia "Informações de segurança".
- Leia a documentação de segurança fornecida para obter informações de segurança adicionais.
- As imagens e ilustrações utilizadas no Guia de configuração e neste manual destinam-se a ser utilizadas apenas como referência e podem ser diferentes do produto real.

Localização da etiqueta de identificação

As etiquetas com o N.º de Modelo, a Data de Fabrico (ano/mês) e a classificação de Alimentação encontram-se na parte traseira do Monitor LCD ou na embalagem.

AVISO IMPORTANTE

Aviso para Equipamento de Rádio

A Sony Corporation declara que os tipos de equipamento de rádio FW-98BZ50L, FW-85BZ40L, FW-85BZ35L, FW-85BZ30L, FW-75BZ40L, FW-75BZ35L, FW-75BZ30L, FW-65BZ40L, FW-65BZ35L, FW-65BZ30L, FW-55BZ40L, FW-55BZ35L, FW-55BZ30L, FW-50BZ30L, FW-43BZ30L estão em conformidade com a Diretiva 2014/53/UE. O texto integral da declaração de conformidade está disponível no seguinte endereço de Internet: <https://compliance.sony.eu>

No que diz respeito a este equipamento de rádio, as seguintes restrições relativas à colocação em serviço ou dos requisitos de autorização de utilização aplicam-se em AT, BE, HR, CY, CZ, DK, EE, FI, FR, DE, EL, HU, IE, IT, LV, LT, LU, MT, NL, PL, PT, SK, SI, ES, SE, UK, UK (NI), IS, LI, NO, CH, BG, RO, TR, AL, BA, MK, MD, RS, ME, Kosovo : a banda 5150 - 5350 MHz está restringida apenas a operações no interior.

Informações de segurança

Instalação/Programação

Instale e utilize o Monitor LCD conforme as instruções abaixo para evitar todo o risco de incêndio, choque elétrico ou avaria e/ou feridas.

Instalação

- O Monitor LCD deve ser instalado perto de uma tomada de corrente elétrica facilmente acessível.
- Coloque o Monitor LCD numa superfície nivelada e estável, para evitar que caia e provoque ferimentos pessoais ou danos no produto.
- Instale o Monitor LCD num local onde não possa ser puxado, empurrado ou derrubado.

- Instale o Monitor LCD de forma a que o Suporte de mesa do Monitor LCD não fique de fora do suporte do Monitor LCD (não fornecido). Se o Suporte de mesa ficar de fora do suporte do Monitor LCD, poderá levar a que o aparelho caia e provoque ferimentos pessoais ou danos no Monitor LCD. (Apenas modelos com Suporte de Mesa)

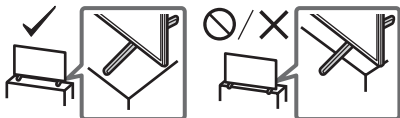

Transporte

- Antes de transportar o Monitor LCD, desligue todos os cabos.
- Duas ou mais pessoas (três ou mais pessoas para 214,8 cm (85 polegadas), quatro ou mais pessoas para 247,7 cm (98 polegadas) e acima) são necessárias para transportar um monitor LCD.
- Ao transportar manualmente o Monitor LCD, segure-o conforme é apresentado abaixo. Não faça pressão sobre o painel LCD nem sobre a moldura em redor do ecrã.
- Quando levantar ou mover o Monitor LCD, segure-o firmemente pela parte de baixo.
- Quando manuseia ou monta o conjunto do Monitor LCD, não deite o Monitor LCD (apenas para o modelo do Monitor LCD aplicável).

FW-98BZ50L

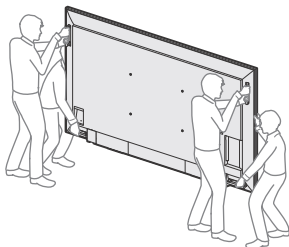

FW-85BZ40L / 85BZ35L / 85BZ30L

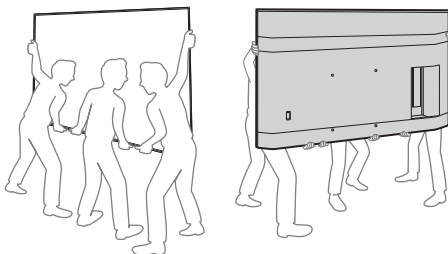

FW-75BZ40L / 75BZ35L / 75BZ30L / 65BZ40L / 65BZ35L / 65BZ30L / 55BZ40L / 55BZ35L / 55BZ30L / 50BZ30L / 43BZ30L

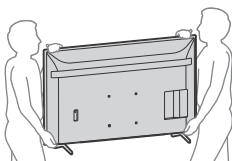

- Não exponha o Monitor LCD a choques ou vibrações excessivas durante o transporte.

- Se tiver que transportar o Monitor LCD ou levá-lo para reparações, utilize a caixa e os materiais de embalagem originais.

Prevenir quedas (apenas modelos com Suporte de Mesa)

FW-65BZ40L / 65BZ35L / 65BZ30L / 55BZ40L / 55BZ35L / 55BZ30L / 50BZ30L / 43BZ30L



Diagrama de Ligações

Nota

- Os terminais e etiquetas podem variar dependendo da região/país/modelo do Monitor LCD.

FW-98BZ50L

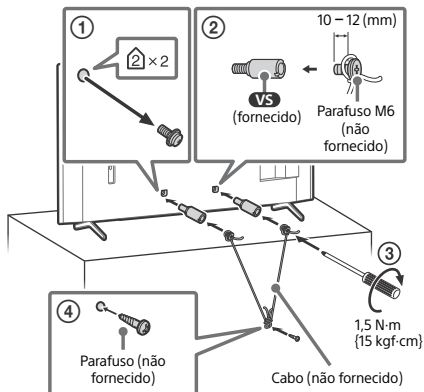
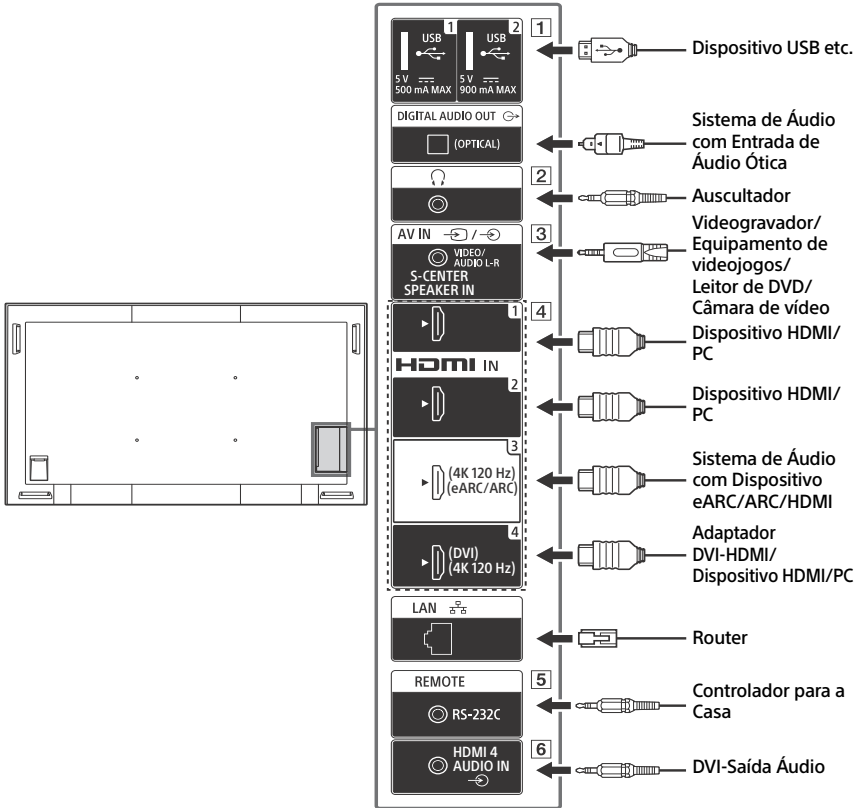

FW-85BZ40L / 85BZ35L / 85BZ30L / 75BZ40L / 75BZ35L / 75BZ30L / 65BZ40L / 65BZ35L / 65BZ30L / 55BZ40L / 55BZ35L / 55BZ30L / 50BZ30L / 43BZ30L

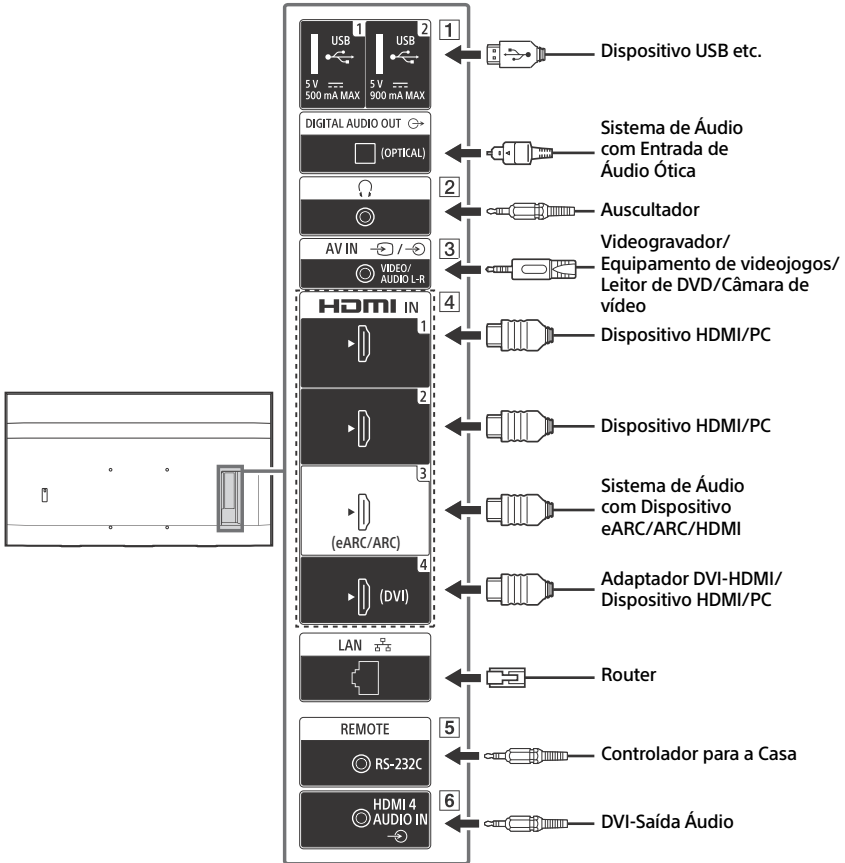

PT

1 **USB 1**, **USB 2**

- Ligar um grande dispositivo USB pode interferir com outros dispositivos ligados junto do mesmo.

2 **(Auscultador)**

- Compatível apenas com cabo Mini-tomada estéreo de 3-pólos.
- Não pode obter som do auscultador e dos altifalantes do Monitor LCD simultaneamente.

3 / **AV IN**

- Para uma ligação composta, utilize um cabo de extensão analógica (não fornecido).

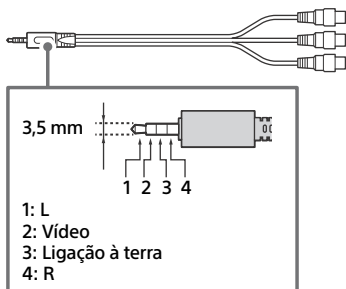

4 **HDMI IN 1/2/3/4**

- O interface HDMI consegue transferir o vídeo e áudio digital em apenas um cabo.
- Se o dispositivo tem uma tomada DVI, liga-a a HDMI IN 4 através de um interface adaptador DVI - HDMI (não fornecido), e ligue a tomada de saída de áudio do aparelho a HDMI 4 AUDIO IN.

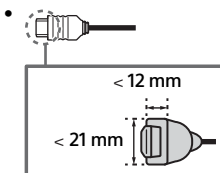

• **HDMI IN 3 eARC/ARC (Enhanced Audio Return Channel/Audio Return Channel)**

Ligue o seu sistema de áudio a HDMI IN 3 para encaminhar o áudio do Monitor LCD para o seu sistema de áudio. Um sistema de áudio que suporta HDMI eARC/ARC pode enviar vídeo para o Monitor LCD e receber áudio do Monitor LCD através do mesmo cabo HDMI. Se o seu sistema de áudio não suporta HDMI eARC/ARC, uma ligação adicional com DIGITAL AUDIO OUT (OPTICAL) é necessária.

- Use o cabo HDMI com Ethernet para ligar o sistema de áudio ao eARC.

5 **REMOTE RS-232C**

- Terminal para comunicação em série. Para mais detalhes, consulte "Funções de controlo".

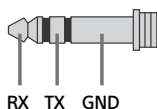

6 **HDMI 4 AUDIO IN**

- Se o dispositivo tem uma tomada DVI, liga-a a HDMI IN 4 através de um interface adaptador DVI - HDMI (não fornecido), e ligue a tomada de saída de áudio do aparelho a HDMI 4 AUDIO IN.

Utilizar o Monitor LCD como Parte do Sistema de Áudio

(Apenas nos modelos FW-98BZ50L)

Nota

- Antes de ligar os cabos, desligue o cabo de alimentação do Monitor LCD e do recetor de AV.
- Consulte o Manual de Instruções do sistema de áudio com terminal S-CENTER OUT para obter informações detalhadas.

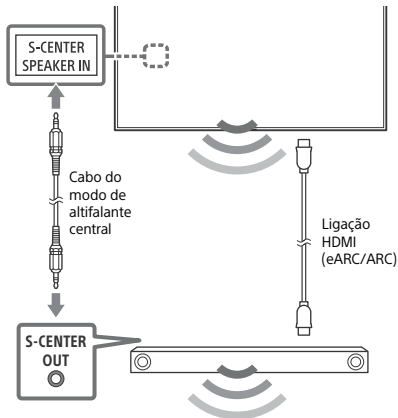

Telecomando e Monitor LCD

A forma, disposição, disponibilidade e função dos botões do telecomando pode variar, dependendo da região/país/modelo do Monitor LCD/definições do Monitor LCD.

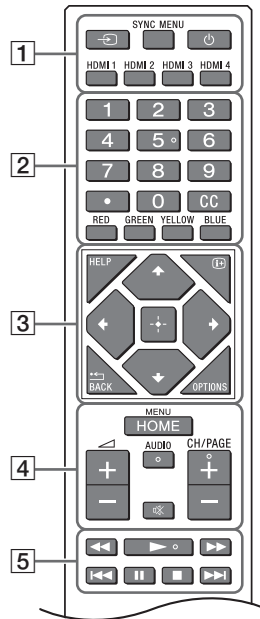

- 1 (Seleção de entrada): Apresenta e seleciona a fonte de entrada, etc.

SYNC MENU: Apresentar o menu BRAVIA Sync.

(Desligar/ligar)

HDMI 1/2/3/4

- 2 **Botões numéricos**

(ponto)

CC

Botões coloridos

- 3 **HELP:** Apresentar menu de Ajuda.

(Ecrã de visualização): Apresentar informações.

/BACK

OPTIONS: Mostra uma lista de funções que pode ser usada nesse momento.

(Navegação D-Pad): Menu de navegação e seleção no ecrã.

4 HOME/MENU

◀ +/- (Volume)

AUDIO: Seleção o som da fonte multilíngue ou som duplo (dependendo da fonte do programa).

⊗ (Sem som)*

CH/PAGE +/-

5 ◀◀/▶▶/▶▶▶▶/◀◀◀◀/||/■/▶▶▶▶

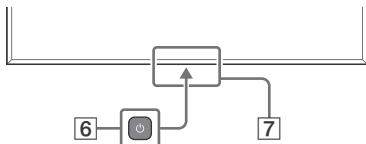

6 ⏻ (Desligar/ligar)

7 Sensor do telecomando / Sensor de luz / LED

* O atalho de acessibilidade fica disponível ao manter ⊗ (Sem som) premido.

Parâmetros

Modo Pro

No [Modo Pro], pode usar várias funções convenientes para uso profissional. Aqui, mostramos como mudar para [Modo Pro] e as funções típicas do [Modo Pro].

Modo Pro

Modo normal: Este é o modo ativo por defeito. As funções do [Modo Pro] não estão disponíveis neste modo.

Modo de definições pro: Este modo permite-lhe definir várias definições das funções do [Modo Pro].

Modo Pro: Este é o modo de utilização para uso profissional, onde pode usar as funções do [Modo Pro].

Como alterar o modo

Quando o Monitor está em modo Normal

- Ir para [Página inicial] → [Apps] → [Definições Pro], depois seleccionar [Modo de definições pro].

Quando o Monitor está em modo de definições Pro

- Ir para [Página inicial] → [Apps] → [Definições Pro], depois seleccionar [Iniciar modo Pro].

Quando o Monitor está no Modo Pro

- Prima as teclas de ativação descritas abaixo no telecomando por ordem dentro do intervalo de um segundo.

Depois de reiniciar o monitor, o modo é alterado para [Modo de definições pro].

Chave de ativação: **(⊕)** (Ecrã de visualização) / **⊗** (Sem som) / **⏪** +/- (Volume +) / **HOME/MENU**

*Inicialmente, não pode alterar o modo a partir de [Definições Pro] em [Modo Pro]. Se pretende alterar o modo a partir de [Definições Pro], vá a [Definições Pro] → [Restrições de funcionalidades] → [Apps] e altere [Definições Pro] para [Ativar] em [Modo de definições pro].

Apresentação das funções do Modo Pro

No [Modo Pro], pode usar várias funções convenientes. As funções típicas do [Modo Pro] são apresentadas abaixo.

- **Definição do funcionamento do Monitor quando se liga a energia CA**
Pode definir o funcionamento do Monitor quando retira e volta a introduzir a ficha de energia CA.
- **Ecrã otimizado para ecrã de entrada de PC**
O ecrã mostra o ecrã de entrada de PC com o tamanho otimizado de acordo com o formato PC.
- **Acordar automático e entrada automática alteram por via de deteção de sinal de HDMI**
Ligar automaticamente o Monitor e mudar para a entrada HDMI ligada quando o dispositivo HDMI está ligado.
- **Definições do menu em exibição ao premir o botão HOME/MENU**
Pode seleccionar o menu exibido quando prime o botão **HOME/MENU** no telecomando.
- **Designação de fonte de entrada inicial quando inicia o monitor**
Pode designar a fonte de entrada inicial quando inicia o monitor.
- **Bloqueio de Modo Pro**
Pode proteger as definições do [Modo Pro] através de um PIN.
- **Definição do volume inicial/máximo**
Pode definir o volume inicial e máximo do monitor.

- **Restrição do funcionamento do monitor no telecomando**
Pode restringir o funcionamento do monitor através do telecomando.
- **Restrição de entradas externas**
Pode restringir o uso de entradas externas.
- **Restrição de utilização de aplicações**
Pode restringir o uso de aplicações do monitor.

Como definir as funções Modo Pro

Vá a [Página inicial] → [Definições] → [Definições Pro] quando o Monitor estiver em [Modo de definições pro].*

*Varia dependendo da versão do SO.

Funções de controlo

RS-232C

Pode controlar o Monitor a partir de um serviço externo através de RS-232C. A ligação RS-232C é explicada de forma breve nesta página.

Interface

Estabeleça a ligação RS-232C ao Monitor através de uma ligação mini-tomada estéreo de 3,5 mm.

Ligação mini-tomada estéreo de 3,5 mm

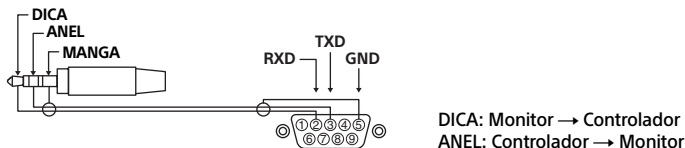

Definições de ligação

Quando estabelecer a ligação RS-232C, use as definições abaixo.

Taxa de Baud	9600 bps
Dados	8 bit
Paridade	Nenhuma
Bit inicial	1 bit
Bit de paragem	1 bit
Controlo de fluxo	Nenhuma

Formato dos dados

Apresentamos o formato de dados para a ligação RS-232C abaixo.

(a) Pedidos do controlador ao monitor

N.º	Item	Valor	
1	Conector	0x8C	: Controlo
2	Categoria	0x00	(fixo)
3	Função	0xXX	
4	Comprimento	0xXX	(=Dados X+1 byte)
5	Dados 1	0xXX	
:	:	0xXX	
:	:	0xXX	
X+4	Dados X	0xXX	
X+5	Verificação	0xXX	

(b) Respostas do monitor para o controlador

N.º	Item	Valor	
1	Conector	0x70	Resposta
2	Resposta	0x00	Completo (Término Normal)
		0x01	: Fim de Limite (Valor máximo Anómalo de Término-Excedido)
		0x02	: Fim de Limite (Valor mínimo Anómalo de Término-Excedido)
		0x03	: Comando Cancelado (Término Anómalo)
		0x04	: Erro na análise (Erro no Formato dos Dados)
3	Verificação	0xXX	

Exemplo de comando

Exemplos do comando de comunicação RS-232C são explicados abaixo.

Controlo	Início	Categoria	Função	Comprimento	Dados 1	Dados X	Verificação
Ligar/ desligar	0x8C	0x00	0x00	0x02	0x00 (desligar)	-	0x8E
					0x01 (ligar)	-	0x8F
Seleção de entrada HDMI	0x8C	0x00	0x02	0x03	0x04 (HDMI)	0x01 (#1)	0x96
						0x02 (#2)	0x97
						0x03 (#3)	0x98
						0x04 (#4)	0x99

Para mais informações sobre o RS-232C, contacte o seu representante de vendas.

IP

Pode controlar o monitor através de IP a partir de uma aplicação HTML5/Android no Monitor ou por meio de dispositivo externo. Pode gerir e monitorizar informação de entrada/energia, iniciar e fechar aplicações, controlar o ecrã, bem como a fonte de entrada e o volume. Também pode restringir comandos através da função de autenticação.

Protocolo de IP suportado

Nome do protocolo	Camada	Formato	Autenticação	Explicação
REST API	HTTP	JSON-RPC	Sim	API cuja finalidade é o controlo de dispositivos.
IRCC-IP	HTTP	SOAP	Sim	Controlo compatível com infravermelhos através de Protocolo de Internet. A tecnologia e formatos para transmitir comandos por controlo remoto através da Internet.
Controlo de IP Simples	TCP	Byte stream	Não disponível	Só são suportadas funções típicas.

Definições de Monitor

Quando usa o [Controlo de IP], defina primeiro o Monitor como se segue.

Vá a [Definições] → [Rede e Internet] → [Configuração da rede local] → [Controlo de IP].

Para REST API e IRCC-IP,

- Selecionar [Autenticação].
- Definir [Chave Pré-Partilhada] se necessário.

Para Controlo de IP Simples,

- Permitir [Controlo de IP Simples].

Exemplo de pedido e resposta HTTP para REST API

Pode ver um exemplo de um pedido e resposta para adquirir o estado de energia do Monitor (endereço de IP: 192.168.0.1 Chave pré-partilhada "1234").

URL

<http://192.168.0.1/sony/system>

Pedido

```
POST /sony/system HTTP/1.1
Host: 192.168.0.1
Content-Type: application/json; charset=UTF-8
Content-Length: 70
X-Auth-PSK: 1234

{"method": "getPowerStatus", "params": [], "id": 50, "version": "1.0"}
```

Resposta

```
HTTP/1.1 200 OK
Content-Type: application/json; charset=UTF-8
Content-Length: 44

{"result": [{"status": "active"}], "id": 50}
```

Para mais informações sobre o [Controlo de IP], contacte o seu representante de vendas.

PT

Instalar o Monitor LCD na parede

Utilizar o Suporte de Parede opcional (SU-WL850 ou SU-WL450)* (não fornecido)

Para os clientes:

Para proteção do produto e por razões de segurança, a Sony recomenda vivamente que a instalação do seu Monitor LCD seja efetuada por agentes Sony ou contratantes licenciados. Não tente instalá-lo por si próprio.

Para os agentes e contratantes da Sony:

Preste total atenção às medidas de segurança durante a instalação, manutenção periódica e análise deste produto.

Informações de instalação do Suporte de parede

Para obter instruções sobre a instalação do Suporte de parede, veja a Informação de Instalação (Suporte de parede) na página do produto para o modelo do seu Monitor LCD. <https://www.sony.eu/support>

- Siga o guia de instruções fornecido com o Suporte de parede para o seu modelo. É necessária uma formação técnica adequada para instalar este Monitor LCD, especialmente para determinar a resistência da parede para suportar o peso do Monitor LCD.
- A Sony não se responsabiliza por quaisquer danos ou ferimentos causados pela utilização indevida ou instalação incorreta.
- Só técnicos de assistência qualificados devem realizar as instalações de Suporte de parede.
- Por razões de segurança, recomendamos fortemente que utilize acessórios da Sony, a incluir:
 - Suporte de parede SU-WL850
 - Suporte de parede SU-WL450

- Certifique-se de que utiliza os parafusos fornecidos com o Suporte de parede quando instalar o Suporte de parede no Monitor LCD. Os parafusos fornecidos têm a dimensão indicada pela ilustração quando medidos a partir da superfície de fixação do Suporte de parede. O diâmetro e o comprimento dos parafusos são diferentes dependendo do modelo de Suporte de parede. A utilização de parafusos diferentes dos fornecidos pode provocar avarias internas no Monitor LCD ou fazer com que caia, etc.

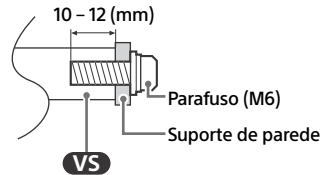

- Certifique-se de que armazena os parafusos não utilizados e o Suporte de Mesa num local seguro até estar pronto para prender o Suporte de Mesa (apenas modelos com Suporte de Mesa). Mantenha os parafusos fora do alcance de crianças pequenas.

* Apenas para determinadas regiões/países/modelos.

Utilizar o Suporte de Parede opcional (exceto para SU-WL850 ou SU-WL450) (não fornecido)

Este manual de instruções do Monitor LCD fornece apenas os passos para preparar o Monitor LCD para a instalação na parede antes deste ser instalado na parede.

O Monitor LCD pode ser montado numa parede utilizando um Suporte de parede (não fornecido). Se o Suporte de Mesa estiver encaixado no Monitor LCD, o Monitor LCD pode ter de ser desencaixado do Suporte de Mesa (apenas modelos com Suporte de Mesa). Prepare o Monitor LCD para o Suporte de parede antes de efetuar as ligações com o cabo.

Para proteção do produto e por razões de segurança, a Sony recomenda vivamente que a instalação do Monitor LCD na parede seja realizada por profissionais qualificados. Não tente instalá-lo por si próprio.

- Siga o guia de instruções fornecido com o Suporte de parede para o seu modelo. É necessária uma formação técnica adequada para instalar este Monitor LCD, especialmente para determinar a resistência da parede para suportar o peso do Monitor LCD.
- Os parafusos para instalar o Suporte de Parede no Monitor LCD não são fornecidos.
- O comprimento do parafuso do Suporte de Parede difere dependendo da espessura do Suporte de Parede. Consulte a figura abaixo.

FW-98BZ50L

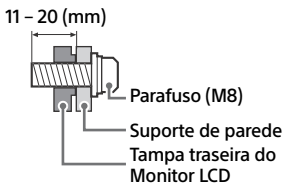

FW-85BZ40L / 85BZ35L / 85BZ30L / 75BZ40L / 75BZ35L / 75BZ30L / 65BZ40L / 65BZ35L / 65BZ30L / 55BZ40L / 55BZ35L / 55BZ30L / 50BZ30L / 43BZ30L

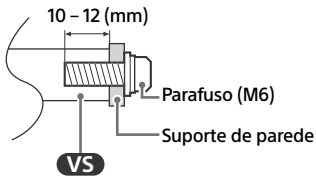

Resolução de problemas

Resolução de problemas geral de questões como: ecrã preto, sem som, imagem bloqueada, o Monitor LCD não responde ou se perdeu a rede, realize os passos seguintes.

- 1 Reinicie o seu Monitor LCD premindo o botão de alimentação no telecomando durante cerca de cinco segundos e selecione [Reiniciar]. O Monitor LCD irá reiniciar. Se o Monitor LCD não recuperar, tente desligar o cabo de alimentação e, em seguida, prima o botão de alimentação no Monitor LCD e solte-o. Espere dois minutos e ligue o cabo de alimentação.
Em alternativa, prima o botão de alimentação no Monitor LCD durante cerca de 40 segundos até o Monitor LCD se desligar.
- 2 Consulte o menu Ajuda carregando em **HELP** no telecomando.
- 3 Ligue o Monitor LCD à Internet e realize uma atualização de software. A Sony recomenda-o a manter o software do seu Monitor LCD atualizado. As atualizações de software proporcionam novas funcionalidades e melhoram o desempenho.

Quando liga o Monitor LCD, o Monitor LCD pode demorar algum tempo a ligar mesmo que carregue no botão de alimentação no telecomando ou no Monitor LCD.

Demora algum tempo para inicializar o sistema. Aguarde cerca de um minuto e, em seguida, volte a operar.

O telecomando não funciona.

- Substitua as pilhas.

Características técnicas

Sistema

Sistema do ecrã

Ecrã LCD (Visor de cristais líquidos),
Retroiluminação LED

Saída de som (W)

FW-98BZ50L: 10 + 10 + 10 + 10

FW-85BZ40L / 85BZ35L / 85BZ30L / 75BZ40L / 75BZ35L / 75BZ30L / 65BZ40L / 65BZ35L / 65BZ30L / 55BZ40L / 55BZ35L / 55BZ30L / 50BZ30L / 43BZ30L: 10 + 10

Tecnologia sem fios

Protocolo IEEE 802.11a/b/g/n/ac

Bluetooth® Versão 4.2

Gama de frequência (MHz) (Potência de saída (dBm))

LAN Sem fios (Monitor LCD)

2400-2483,5 (<20,0), 5150-5250 (<23,0),

5250-5350 (<20,0), 5470-5725 (<20,0),

5725-5850 (<13,9)

Bluetooth® (Monitor LCD)

2400-2483,5 (<10,0)

Tomadas de Entrada/Saída

↔/↔ AV IN

Entrada de vídeo/áudio (mini-tomada)

S-CENTER SPEAKER IN (apenas nos modelos FW-98BZ50L)

Entrada do altifalante S-centre (mini-tomada)

HDMI IN 1/2/3/4 (compatível com HDCP 2.3)

Vídeo (apenas nos modelos FW-98BZ50L):

4096 × 2160p (50, 60 Hz)^{*1*2}, 4096 × 2160p (24 Hz)^{*1}, 3840 × 2160p (50, 60 Hz)^{*2}, 3840 × 2160p (24, 25, 30 Hz), 1080p (30, 50, 60, 100, 120 Hz), 1080/24p, 1080i (50, 60 Hz), 720p (30, 50, 60 Hz), 720/24p, 576p, 480p, Formatos PC 3840 × 2160p (100, 120 Hz)^{*2*3}

Vídeo (apenas nos modelos FW-85BZ40L / 85BZ35L / 85BZ30L / 75BZ40L / 75BZ35L / 75BZ30L / 65BZ40L / 65BZ35L / 65BZ30L / 55BZ40L / 55BZ35L / 55BZ30L / 50BZ30L / 43BZ30L):

4096 × 2160p (50, 60 Hz)^{*1*2}, 4096 × 2160p (24 Hz)^{*1}, 3840 × 2160p (50, 60 Hz)^{*2}, 3840 × 2160p (24, 25, 30 Hz), 1080p (30, 50, 60 Hz), 1080/24p, 1080i (50, 60 Hz), 720p (30, 50, 60 Hz), 720/24p, 576p, 480p, Formatos PC

Áudio:

No modo eARC (Enhanced Audio Return Channel)

PCM linear do canal 7,1: 32/44,1/48 kHz 16 bits, Dolby Digital, Dolby Digital Plus, DTS, Dolby TrueHD, DTS-HD MA, Dolby Atmos, DTS:X Master Audio

Exceto no modo eARC

PCM linear do canal 5,1: 32/44,1/48/88,2/96/176,4/192 kHz 16/20/24 bits, Dolby Audio, Dolby Atmos, DTS

eARC/ARC (Enhanced Audio Return Channel/ Audio Return Channel) (Apenas HDMI IN 3)^{*4}

No modo eARC

PCM linear do canal 7,1: 32/44,1/48 kHz 16 bits, Dolby Digital, Dolby Digital Plus, DTS, Dolby TrueHD, DTS-HD MA, Dolby Atmos, DTS:X Master Audio

No modo ARC

PCM linear de dois canais: 48 kHz 16 bits, Dolby Audio, Dolby Atmos, DTS

↔ DIGITAL AUDIO OUT (OPTICAL)

Tomada digital ótica (PCM linear de dois canais: 48 kHz 16 bits, Dolby Audio, DTS)

↔ HDMI 4 AUDIO IN

Entrada de áudio analógica (mini-tomada estéreo)

🎧 (Mini-tomada estéreo)

Auscultador

←→ 1, ←→ 2

A porta USB 1 suporta High Speed USB (USB 2.0)

A porta USB 2 suporta Super Speed USB (USB 3.2 Gen 1)

📶 LAN

Conector 10BASE-T/100BASE-TX (Dependendo do ambiente de operação da rede, a velocidade de ligação pode variar. A taxa de comunicação e qualidade de comunicação não são garantidas.)

REMOTE

RS-232C, mini-tomada

Esta tomada é para receber o sinal exterior de controlo.

Alimentação, Ficha de Produto e outros

Requisitos de energia

220 V – 240 V CA, 50 Hz

Dimensões do ecrã (medido diagonalmente)

(Aprox.) (cm/polegadas)

FW-98BZ50L: 247,7 / 98

FW-85BZ40L / 85BZ35L / 85BZ30L: 214,8 / 85

FW-75BZ40L / 75BZ35L / 75BZ30L: 189,3 / 75

FW-65BZ40L / 65BZ35L / 65BZ30L: 163,9 / 65

FW-55BZ40L / 55BZ35L / 55BZ30L: 138,8 / 55

FW-50BZ30L: 125,7 / 50

FW-43BZ30L: 108,0 / 43

Consumo de energia no modo de espera

(standby)^{*5*6} (W)

0,50

Resolução do ecrã (horizontal × vertical) (pixéis)

3840 × 2160

Potência nominal

500 mA (para USB 1), 900 mA (para USB 2)

Dimensões (Aprox.) (larg. × alt. × prof.) (cm)

FW-98BZ50L: 219,9 × 125,5 × 8,5

FW-85BZ40L: 189,9 × 108,9 × 7,1

FW-85BZ35L: 189,9 × 108,9 × 7,1

FW-85BZ30L: 189,9 × 108,9 × 7,1

FW-75BZ40L: 168,6 × 96,9 × 7,2

FW-75BZ35L: 168,6 × 96,9 × 7,2

FW-75BZ30L: 168,6 × 96,9 × 7,2
FW-65BZ40L: 146,2 × 84,2 × 7,1
FW-65BZ35L: 146,2 × 84,2 × 7,1
FW-65BZ30L: 146,2 × 84,2 × 7,1
FW-55BZ40L: 124,3 × 72,1 × 7,1
FW-55BZ35L: 124,3 × 72,1 × 7,1
FW-55BZ30L: 124,3 × 72,1 × 7,1
FW-50BZ30L: 112,6 × 65,3 × 7,0
FW-43BZ30L: 97,2 × 56,7 × 7,0

Peso (Aprox.) (kg)

FW-98BZ50L: 67,2
FW-85BZ40L: 44,5
FW-85BZ35L: 44,5
FW-85BZ30L: 44,5
FW-75BZ40L: 31,5
FW-75BZ35L: 31,5
FW-75BZ30L: 31,7
FW-65BZ40L: 21,4
FW-65BZ35L: 21,2
FW-65BZ30L: 21,2
FW-55BZ40L: 15,8
FW-55BZ35L: 15,7
FW-55BZ30L: 15,7
FW-50BZ30L: 12,3
FW-43BZ30L: 10

Outros

Acessórios opcionais

Suporte de parede: SU-WL850 (exceto para FW-98BZ50L / 85BZ40L / 85BZ35L / 85BZ30L / 50BZ30L / 43BZ30L), SU-WL450 (exceto para FW-98BZ50L)

Unidade Relógio USB: FWA-UB100AT

Tampa Anti Roubo USB: FWA-AT100

Suporte de Mesa: FWA-ST1L (apenas nos modelos FW-43BZ30L), FWA-ST2L (apenas nos modelos FW-50BZ30L), FWA-ST3L (apenas nos modelos FW-65BZ40L / 65BZ35L / 65BZ30L / 55BZ40L / 55BZ35L / 55BZ30L)

Temperatura de operação: 0 °C – 40 °C

Humidade operacional: 10 % – 80 % HR (não condensada)

*1 Quando é introduzido 4096 × 2160p e [Modo expandido] é configurado para [Normal], a resolução é mostrada em 3840 × 2160p. Para visualizar em 4096 × 2160p, configure [Modo expandido] para [Integral 1] ou [Integral 2].

*2 Consulte o menu no ecrã para definir [Formato de sinal HDMI].

*3 Apenas HDMI IN 3 e 4. Utilize o cabo HDMI de velocidade ultrarrápida para estabelecer a ligação.

*4 Ligue o seu sistema de áudio a HDMI IN 3 para encaminhar o áudio do Monitor LCD para o seu sistema de áudio.

*5 A energia em modo de espera (standby) especificada é atingida depois do Monitor LCD concluir os processos internos necessários.

*6 O consumo de energia em modo de espera (standby) irá aumentar quando o Monitor LCD estiver ligado à rede.

Nota

- A disponibilidade dos acessórios opcionais depende dos países/região/modelo de Monitor LCD/stock.
- O design e as características técnicas estão sujeitas a alteração sem aviso prévio.
- Algumas das instruções apresentadas no ecrã poderão não ser aplicadas ao seu modelo de Monitor LCD.
- A ficha de informação do produto neste Manual refere-se ao REGULAMENTO DELEGADO DA COMISSÃO (UE) 1062/2010. Consulte o Website de (UE) 2019/2013 para obter informação adicional.

Informação da marca registada

- Os termos HDMI, HDMI High-Definition Multimedia Interface (interface multimédia de alta-definição), a apresentação comercial HDMI e os Logótipos HDMI são marcas comerciais ou marcas registadas da HDMI Licensing Administrator, Inc.
- Dolby, Dolby Vision, Dolby Atmos, Dolby Audio e o símbolo duplo D são marcas da Dolby Laboratories Licensing Corporation. Fabricado sob licença da Dolby Laboratories. Trabalhos confidenciais não publicados. Copyright © 1992-2022 Dolby Laboratories. Todos os direitos reservados.
- Vewd® Core. Copyright 1995-2023 Vewd Software AS. All rights reserved.
- Google, YouTube e Android TV são marcas registada da Google LLC.
- Wi-Fi®, Wi-Fi Alliance® e Wi-Fi Direct® são marcas comerciais registadas da Wi-Fi Alliance.
- Os logos Wi-Fi CERTIFIED™ e Wi-Fi CERTIFIED 6™ são marcas de certificação da Wi-Fi Alliance.
- Para obter informações sobre patentes DTS, consulte <http://patents.dts.com>. Fabricado sob licença da DTS, Inc. DTS, Digital Surround e o logótipo DTS são marcas comerciais registadas ou marcas comerciais da DTS, Inc. nos Estados Unidos e/ou noutros países. © 2020 DTS, Inc. TODOS OS DIREITOS RESERVADOS.
- O símbolo da palavra e os logótipos Bluetooth® são marcas comerciais registadas da Bluetooth SIG, Inc. e qualquer utilização desses símbolos por parte da Sony Group Corporation e respetivas filiais está sob licença.
- TUXERA é uma marca comercial registada da Tuxera Inc. nos EUA e outros países.

- Apple, Apple Home, AirPlay e HomeKit são marcas comerciais da Apple Inc., registadas nos E.UA. e noutros países e regiões. Para utilizar o AirPlay e o Apple HomeKit com esta TV, recomenda-se a versão mais recente do iOS, iPadOS ou macOS.
- Abrangido por uma ou mais reivindicações das patentes HEVC enumeradas em patentlist.accessadvance.com.
- Todas as outras marcas registadas são propriedade dos seus respetivos proprietários.

Número de Registro do Produto (REGULAMENTO DELEGADO DA COMISSÃO (UE) 2019/2013)

FW-98BZ50L (1380214), FW-85BZ40L (1393029),
FW-85BZ35L (1393009), FW-85BZ30L (1393001),
FW-75BZ40L (1393028), FW-75BZ35L (1393008),
FW-75BZ30L (1392999), FW-65BZ40L (1393021),
FW-65BZ35L (1393007), FW-65BZ30L (1392994),
FW-55BZ40L (1393011), FW-55BZ35L (1393006),
FW-55BZ30L (1392992), FW-50BZ30L (1392991),
FW-43BZ30L (1392989).

Indice

NOTA IMPORTANTE.....	2
Avvertenze sulla sicurezza.....	2
Schema di collegamento.....	4
Utilizzo del Monitor LCD come parte di un sistema audio.....	7
Telecomando e Monitor LCD.....	7
Impostazioni.....	9
Modalità Pro.....	9
Funzioni di controllo.....	11
RS-232C.....	11
IP.....	12
Installazione del Monitor LCD a parete.....	14
Risoluzione dei problemi.....	15
Caratteristiche tecniche.....	16

Informazioni sui manuali

Questo Monitor LCD è fornito con i seguenti manuali. Conservare i manuali per riferimenti futuri.

Guida di installazione

- Installazione e configurazione del Monitor LCD.

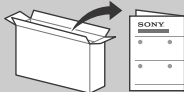

Guida di riferimento

(questo manuale) / Avvertenze sulla sicurezza

- Avvertenze sulla sicurezza, telecomando, risoluzione dei problemi, installazione su parete, caratteristiche tecniche, ecc.



Guida

Consultare ulteriori informazioni sulla risoluzione dei problemi e altre informazioni utili direttamente dal Monitor LCD. Premere **HELP** sul telecomando per visualizzare un elenco di argomenti.



I menu di impostazione sono soggetti a modifiche senza preavviso.

IMPORTANTE - Leggere il Contratto di licenza software con l'utente finale prima di utilizzare il proprio prodotto Sony.

L'utilizzo del prodotto indica la propria accettazione del Contratto di licenza software con l'utente finale. Il contratto di licenza software tra l'utente e Sony è disponibile online sul sito web Sony (<https://www.sony.net/tv-software-licenses/>) o sulla schermata del prodotto. Andare a [Impostazioni] → [Sistema] → [Informazioni] → [Informazioni legali] → [Note e licenze].

Nota

- Prima di mettere in funzione il Monitor LCD, leggere le "Avvertenze sulla sicurezza".
- Leggere la documentazione di sicurezza in dotazione per ulteriori informazioni sulla sicurezza.
- Le immagini e le illustrazioni utilizzate nella Guida di installazione e nel presente manuale servono esclusivamente come riferimento e possono differire dal prodotto effettivo.

Ubicazione della targhetta di identificazione

Le etichette indicanti il modello, la data di produzione (anno/mese) e la tensione di alimentazione sono ubicate sul retro del Monitor LCD o sull'imballo.

NOTA IMPORTANTE

Nota per le apparecchiature radio

Il fabbricante, Sony Corporation, dichiara che i tipi di apparecchiatura radio FW-98B250L, FW-85B240L, FW-85B235L, FW-85B230L, FW-75B240L, FW-75B235L, FW-75B230L, FW-65B240L, FW-65B235L, FW-65B230L, FW-55B240L, FW-55B235L, FW-55B230L, FW-50B230L, FW-43B230L sono conformi alla direttiva 2014/53/UE. Il testo completo della dichiarazione di conformità UE è disponibile al seguente indirizzo Internet: <https://compliance.sony.eu>

Per la presente apparecchiatura radio, si applicano le seguenti restrizioni relative alla messa in servizio o relative ai requisiti per l'autorizzazione all'uso in AT, BE, HR, CY, CZ, DK, EE, FI, FR, DE, EL, HU, IE, IT, LV, LT, LU, MT, NL, PL, PT, SK, SI, ES, SE, UK, UK (NI), IS, LI, NO, CH, BG, RO, TR, AL, BA, MK, MD, RS, ME, Kosovo : la restrizione della banda 5150 - 5350 MHz si limita esclusivamente al funzionamento in interni.

Avvertenze sulla sicurezza

Installazione/Impostazione

Installare e utilizzare il Monitor LCD attenendosi alle istruzioni di seguito al fine di evitare il rischio di incendi, scosse elettriche o danni e/o lesioni.

Installazione

- Il Monitor LCD deve essere installato in prossimità di una presa di corrente facilmente accessibile.
- Posizionare il Monitor LCD su una superficie stabile e piana per evitare che possa cadere e causare lesioni personali o danni materiali.
- Installare il Monitor LCD in una posizione che non permette di tirarlo, spingerlo o rovesciarlo.
- Installare il Monitor LCD in modo che il relativo supporto da tavolo non sporga dal supporto del Monitor LCD (non in dotazione). Se il supporto da tavolo sporge dal supporto del Monitor LCD, il Monitor LCD potrebbe rovesciarsi o cadere e causare danni alle persone o al Monitor LCD stesso. (Solo modelli con supporto da tavolo)

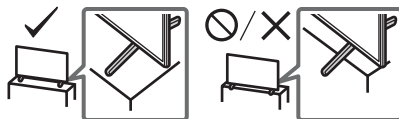

Trasporto

- Prima di trasportare il Monitor LCD, scollegare tutti i cavi.
- Per trasportare un Monitor LCD di grandi dimensioni sono necessarie due o più persone (tre o più persone per Monitor LCD da 214,8 cm (85 pollici), quattro o più persone per Monitor LCD da 247,7 (98 pollici) e più).
- Quando si trasporta il Monitor LCD manualmente, sostenerlo come mostrato sotto. Non praticare pressione sul pannello LCD e sulla cornice intorno allo schermo.
- Quando si solleva o si sposta il Monitor LCD, tenerlo saldamente dal lato inferiore.
- Durante l'uso o il montaggio del monitor LCD, non appoggiare il monitor LCD (solo per il modello di monitor LCD applicabile).

FW-98BZ50L

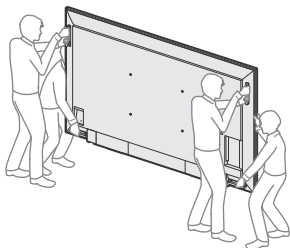

FW-85BZ40L / 85BZ35L / 85BZ30L

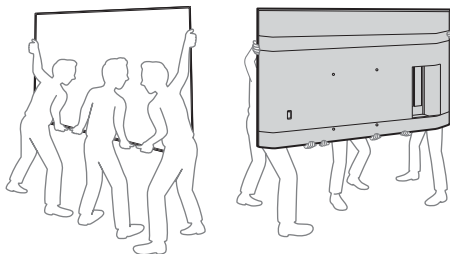

FW-75BZ40L / 75BZ35L / 75BZ30L / 65BZ40L / 65BZ35L / 65BZ30L / 55BZ40L / 55BZ35L / 55BZ30L / 50BZ30L / 43BZ30L

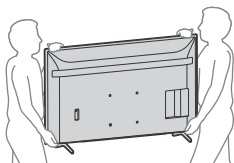

- Durante il trasporto, non sottoporre il Monitor LCD a urti o vibrazioni eccessive.
- Nel caso in cui si renda necessario trasportare il Monitor LCD per farlo riparare o per un trasloco, richiuderlo sempre nell'imballaggio originale.

Prevenzione delle cadute (solo modelli con supporto da tavolo)

FW-65BZ40L / 65BZ35L / 65BZ30L / 55BZ40L / 55BZ35L / 55BZ30L / 50BZ30L / 43BZ30L

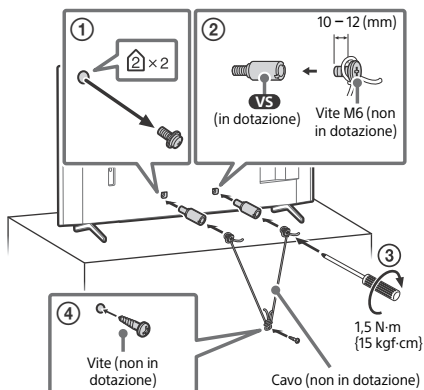

Schema di collegamento

Nota

- Terminali ed etichette possono variare a seconda della regione/Paese/modello del Monitor LCD.

FW-98BZ50L

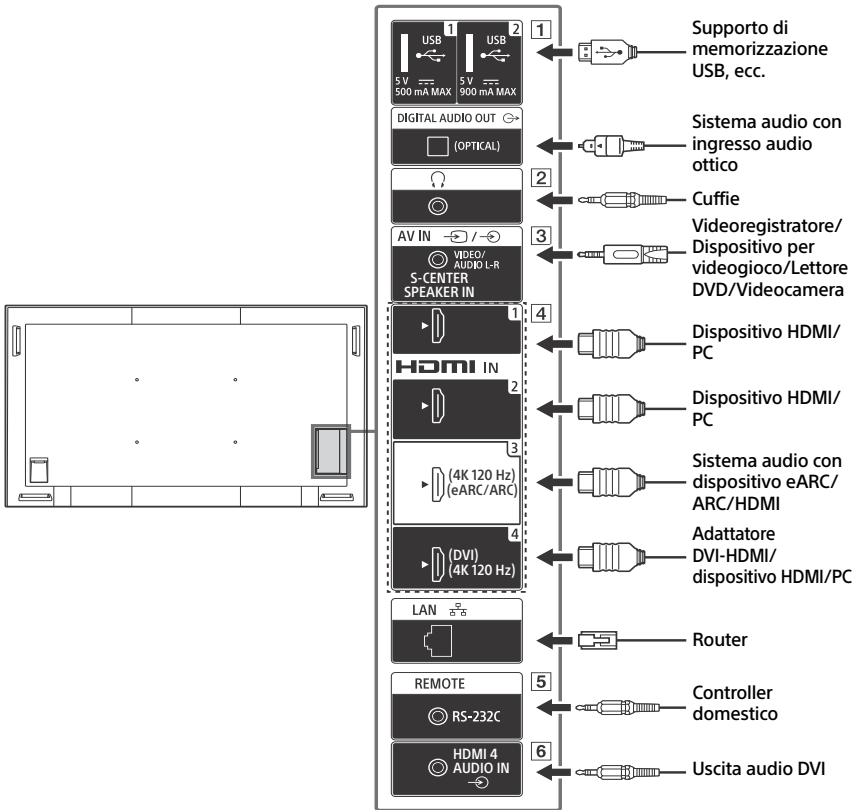

FW-85BZ40L / 85BZ35L / 85BZ30L / 75BZ40L / 75BZ35L / 75BZ30L / 65BZ40L / 65BZ35L / 65BZ30L / 55BZ40L / 55BZ35L / 55BZ30L / 50BZ30L / 43BZ30L

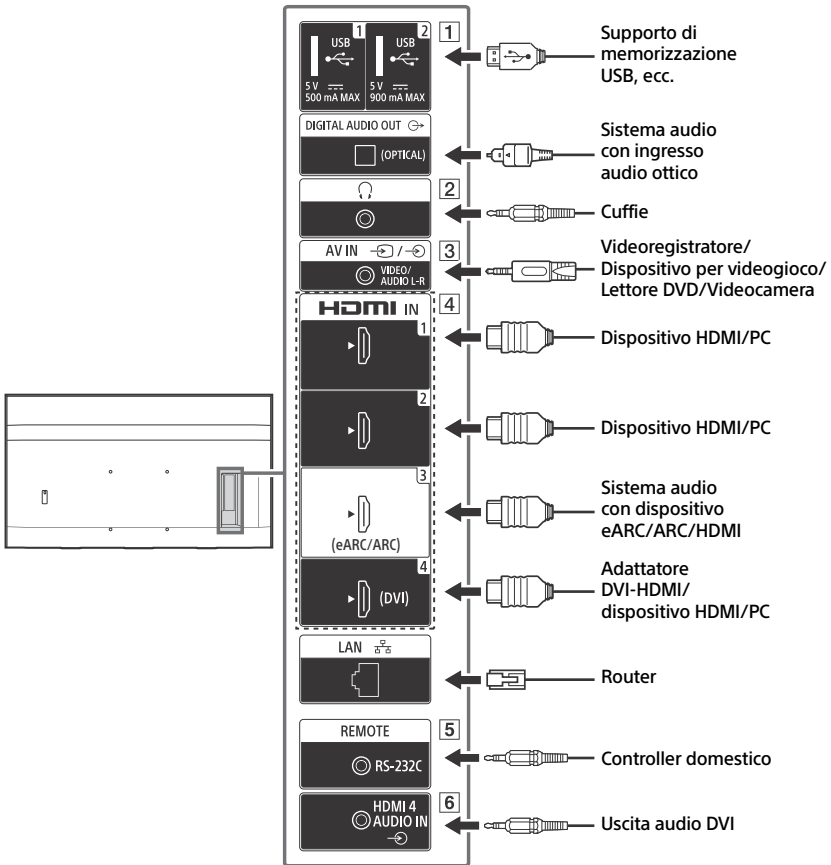

IT

1 **USB 1**, **USB 2**

- Collegare un dispositivo USB di grande capacità potrebbe interferire con altri dispositivi collegati.

2 **(Cuffie)**

- Supporta solo il mini jack stereo tripolare.
- Non è possibile trasmettere il suono contemporaneamente dalle cuffie e dagli altoparlanti del Monitor LCD.

3 / **AV IN**

- Per un collegamento composito, utilizzare una prolunga analogica (non in dotazione).

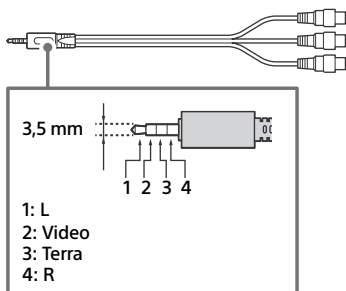

4 **HDMI IN 1/2/3/4**

- L'interfaccia HDMI è in grado di trasferire il video e l'audio digitale su un singolo cavo.
- Se il dispositivo è dotato di un connettore jack DVI, collegarlo a HDMI IN 4 tramite un'interfaccia dell'adattatore DVI - HDMI (non in dotazione) e collegare il connettore jack di uscita audio del dispositivo a HDMI 4 AUDIO IN.

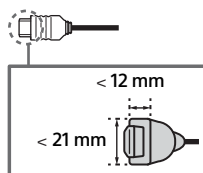

• **HDMI IN 3 eARC/ARC (Enhanced Audio Return Channel/Audio Return Channel)**

- Collegare il sistema audio a HDMI IN 3 per dirigere l'audio del Monitor LCD verso il sistema audio. Un sistema audio con supporto HDMI eARC/ARC è in grado di inviare il video al Monitor LCD e di ricevere l'audio dal Monitor LCD tramite lo stesso cavo HDMI. Se il sistema audio non supporta HDMI eARC/ARC, è necessario un ulteriore collegamento a DIGITAL AUDIO OUT (OPTICAL).
- Utilizzare il cavo HDMI con Ethernet per collegare il sistema audio a eARC.

5 **REMOTE RS-232C**

- Terminale per la comunicazione seriale. Per i dettagli, vedere "Funzioni di controllo".

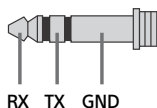

6 **HDMI 4 AUDIO IN**

- Se il dispositivo è dotato di un connettore jack DVI, collegarlo a HDMI IN 4 tramite un'interfaccia dell'adattatore DVI - HDMI (non in dotazione) e collegare il connettore jack di uscita audio del dispositivo a HDMI 4 AUDIO IN.

Utilizzo del Monitor LCD come parte di un sistema audio

(Solo FW-98BZ50L)

Nota

- Prima di collegare i cavi, disinserire il cavo di alimentazione di Monitor LCD e ricevitore AV dalla presa di rete.
- Per i dettagli, consultare il manuale d'uso del sistema audio con terminale S-CENTER OUT.

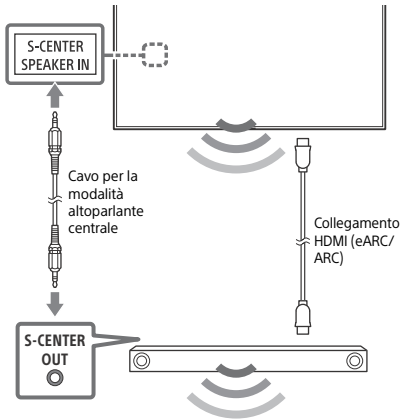

Telecomando e Monitor LCD

La forma del telecomando, il layout, la disponibilità e le funzioni dei tasti del telecomando possono variare a seconda della regione/del paese/del modello del Monitor LCD/delle impostazioni del Monitor LCD.

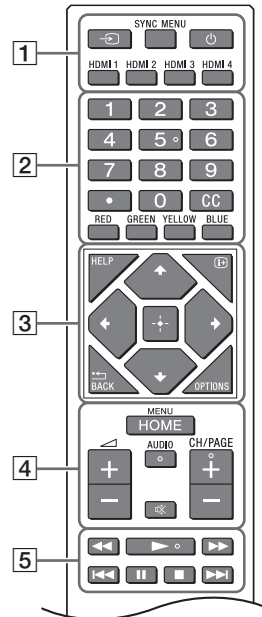

- 1 **(Selezione ingresso):** Consente di visualizzare e selezionare la sorgente di ingresso, ecc.

SYNC MENU: Consente di visualizzare il menu BRAVIA Sync.

(Alimentazione)

HDMI 1/2/3/4

- 2 **Tasti numerici**

(punto)

CC

Tasti colorati

3 HELP: Consente di visualizzare il menu Guida.

Ⓜ (Visualizzazione su schermo):

Consente di visualizzare le informazioni sul programma in onda, oppure la soluzione dei quesiti nel Televideo.

⏪/BACK

OPTIONS: Consente di visualizzare un elenco di funzioni che possono essere utilizzate in quel momento.

⬆/⬇/⬅/➡/Ⓜ (D-Pad di navigazione):

Navigazione e selezione nel menu su schermo.

4 HOME/MENU

⏴ +/- (Volume)

AUDIO: Consente di selezionare l'audio di una sorgente multilingue o dual (a seconda della sorgente del programma).

Ⓜ (Disattivazione audio)*

CH/PAGE +/-

5 ⏪/⏴/⏵/⏩/⏸/⏹/⏶/⏷

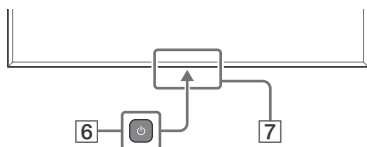

6 ⏻ (Alimentazione)

7 Sensore del telecomando / Sensore di luce / LED

* Il collegamento rapido all'accesso è disponibile premendo e tenendo premuto Ⓜ (Disattivazione audio).

Impostazioni

Modalità Pro

In [Modalità Pro], è possibile utilizzare varie comode funzioni per l'uso professionale. Qui, presentiamo come passare a [Modalità Pro] e le funzioni tipiche di [Modalità Pro].

Modalità Pro

Modalità Normale: È la modalità predefinita. Le funzioni di [Modalità Pro] non sono disponibili in questa modalità.

Modalità impostazioni Pro: Questa modalità consente di effettuare varie impostazioni delle funzioni di [Modalità Pro].

Modalità Pro: È la modalità operativa per l'uso professionale in cui è possibile utilizzare le funzioni di [Modalità Pro].

Come cambiare modalità

Quando il Monitor è in Modalità Normale



- Andare a [Home] → [Applicazioni] → [Impostazioni Pro], quindi selezionare [Modalità impostazioni Pro].

Quando il Monitor è in Modalità impostazioni Pro

- Andare a [Home] → [Applicazioni] → [Impostazioni Pro], quindi selezionare [Avvia modalità Pro].

Quando il Monitor è in Modalità Pro

- Premere i tasti di attivazione descritti di seguito sul telecomando entro l'intervallo di un secondo. Dopo aver riavviato il monitor, la modalità passa a [Modalità impostazioni Pro].

Tasto di attivazione:  (Visualizzazione su schermo) /  (Disattivazione audio) /  +/- (Volume +/-) /

HOME/MENU

*Inizialmente non è possibile cambiare modalità da [Impostazioni Pro] in [Modalità Pro]. Per cambiare modalità da [Impostazioni Pro], andare a [Impostazioni Pro] → [Restrizioni funzioni] → [Applicazioni] e cambiare [Impostazioni Pro] in [Attiva] in [Modalità impostazioni Pro].

Presentazione delle funzioni di Modalità Pro

In [Modalità Pro], è possibile utilizzare varie comode funzioni. Di seguito sono descritte le funzioni tipiche di [Modalità Pro].

– Impostazione del funzionamento del monitor con l'alimentazione CA accesa

È possibile impostare il funzionamento del monitor quando si scollega e si reinserisce la spina di alimentazione CA.

– Visualizzazione ottimizzata della schermata di inserimento del PC

Sullo schermo viene visualizzata la schermata di inserimento del PC con dimensioni ottimali in base al formato del PC.

– Riattivazione automatica e commutazione degli ingressi tramite rilevamento del segnale HDMI

Accendere automaticamente il Monitor e passare all'ingresso HDMI collegato quando il dispositivo HDMI è collegato.

– Impostazioni del menu di visualizzazione premendo il tasto HOME/MENU

È possibile selezionare il menu visualizzato premendo il tasto HOME/MENU sul telecomando.

– Designazione della sorgente di ingresso iniziale all'avvio del monitor

È possibile designare la sorgente di ingresso iniziale all'avvio del monitor.

– **Blocco Modalità Pro**

È possibile proteggere le impostazioni di [Modalità Pro] utilizzando un PIN.

– **Impostazione del volume iniziale/massimo**

È possibile impostare il volume iniziale e massimo del monitor.

– **Limitazione del funzionamento del monitor sul telecomando**

È possibile limitare il funzionamento del monitor utilizzando il telecomando.

– **Limitazione di ingressi esterni**

È possibile limitare l'uso di ingressi esterni.

– **Limitazione dell'uso delle applicazioni**

È possibile limitare l'uso delle applicazioni del monitor.

Come impostare le funzioni di Modalità Pro

Andare a [Home] → [Impostazioni] → [Impostazioni Pro] quando il Monitor è in [Modalità impostazioni Pro].*

*Varia in base alle funzioni del sistema operativo.

Funzioni di controllo

RS-232C

È possibile controllare il Monitor da un servizio esterno tramite RS-232C. Il collegamento RS-232C è brevemente descritto in questa pagina.

Interfaccia

Stabilire il collegamento RS-232C al Monitor utilizzando una mini spina stereo da 3,5 mm.

Mini spina stereo da 3,5 mm

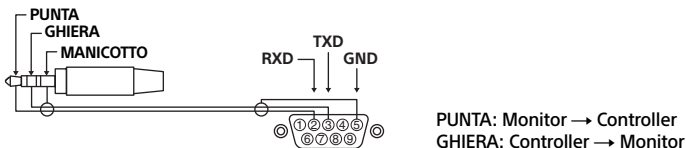

Impostazioni di collegamento

Quando si stabilisce il collegamento RS-232C, effettuare le impostazioni di collegamento di seguito.

Velocità in baud	9600 bps
Dati	8 bit
Parità	Nessuna
Bit di avvio	1 bit
Bit di arresto	1 bit
Controllo flusso	Nessuna

Formato dati

Presentiamo il formato dati per la comunicazione RS-232C di seguito.

(a) Richieste dal controller al monitor

N.	Voce	Valore	
1	Intestazione	0x8C	: Controllo
2	Categoria	0x00	(fisso)
3	Funzione	0xXX	
4	Lunghezza	0xXX	(=Dati X+1 byte)
5	Dati 1	0xXX	
:	:	0xXX	
:	:	0xXX	
X+4	Dati X	0xXX	
X+5	Checksum	0xXX	

(b) Risposte dal monitor al controller

N.	Voce	Valore	
1	Intestazione	0x70	Risposta
2	Risposta	0x00	Completato (fine normale)
		0x01	: Limite superato (Fine anomala-valore massimo superato)
		0x02	: Limite superato (Fine anomala-valore minimo superato)
		0x03	: Comando annullato (fine anomala)
		0x04	: Errore di analisi (errore formato dati)
3	Checksum	0xXX	

Esempio di comando

Gli esempi di comando di comunicazione RS-232C sono descritti di seguito.

Controllo	Intestazione	Categoria	Funzione	Lunghezza	Dati 1	Dati X	Checksum
Accensione/ spegnimento	0x8C	0x00	0x00	0x02	0x00 (spento)	-	0x8E
					0x01 (acceso)	-	0x8F
Selezione ingresso HDMI	0x8C	0x00	0x02	0x03	0x04 (HDMI)	0x01 (#1)	0x96
						0x02 (#2)	0x97
						0x03 (#3)	0x98
						0x04 (#4)	0x99

Per maggiori dettagli su RS-232C, contattare il rappresentate vendite.

IP

È possibile controllare il monitor tramite IP da un'applicazione HTML5/Android sul Monitor o sul dispositivo esterno. È possibile gestire e monitorare le informazioni di ingresso/alimentazione, avviare e terminare le applicazioni, controllare il display, ad esempio sorgente di ingresso e volume. È inoltre possibile limitare i comandi tramite la funzione di autenticazione.

Protocollo IP supportato

Nome protocollo	Livello	Formato	Autenticazione	Spiegazione
REST API	HTTP	JSON-RPC	Sì	API il cui scopo è il controllo del dispositivo.
IRCC-IP	HTTP	SOAP	Sì	Acronimo di Infrared Compatible Control over Internet Protocol. Tecnologia e formati per trasmettere comandi del telecomando tramite Internet.
Semplice controllo IP	TCP	Byte stream	N/D	Sono supportate solo le funzioni tipiche.

Impostazioni del Monitor

Quando si utilizza il [Controllo IP], impostare prima il monitor come segue.

Andare a [Impostazioni] → [Rete e Internet] → [Configurazione rete locale] → [Controllo IP].

Per REST API e IRCC-IP,

- Selezionare [Autenticazione].
- Impostare [Chiave già condivisa], se necessario.

Per Semplice controllo IP,

- Abilitare [Semplice controllo IP].

Esempio di richiesta e risposta HTTP per REST API

Di seguito è descritto un esempio di una richiesta e una risposta per acquisire lo stato di alimentazione sul Monitor (indirizzo IP: 192.168.0.1 Chiave già condivisa "1234").

URL

<http://192.168.0.1/sony/system>

Richiesta

```
POST /sony/system HTTP/1.1
Host: 192.168.0.1
Content-Type: application/json; charset=UTF-8
Content-Length: 70
X-Auth-PSK: 1234

{"method": "getPowerStatus", "params": [], "id": 50, "version": "1.0"}
```

Risposta

```
HTTP/1.1 200 OK
Content-Type: application/json; charset=UTF-8
Content-Length: 44

{"result": [{"status": "active"}], "id": 50}
```

Per maggiori dettagli su [Controllo IP], contattare il rappresentate vendite.

Installazione del Monitor LCD a parete

Uso della staffa di montaggio a parete opzionale (SU-WL850 o SU-WL450)* (non in dotazione)

Per i clienti:

Per evitare di danneggiare il prodotto e per ragioni di sicurezza, Sony raccomanda vivamente di affidare l'installazione del Monitor LCD a rivenditori o a installatori autorizzati Sony. Non cercare di eseguire l'installazione personalmente.

Per i rivenditori e installatori Sony:

Prestare massima attenzione alla sicurezza durante gli interventi di installazione, manutenzione periodica e controllo del prodotto.

Informazioni di installazione per la staffa di montaggio a parete

Per istruzioni sull'installazione della staffa di montaggio a parete, consultare le informazioni di installazione (staffa di montaggio a parete) sulla pagina del prodotto per il modello del Monitor LCD.

<https://www.sony.eu/support>

- Attenersi alla guida di istruzioni fornite con la staffa di montaggio a parete per il modello in uso. Per l'installazione di questo Monitor LCD è necessario disporre di sufficiente competenza, in particolare per determinare la solidità della parete e per decidere se è in grado di sostenere il peso del Monitor LCD.
- Sony non potrà essere ritenuta responsabile per danni o lesioni causate da usi non appropriati del prodotto o da installazione non corretta.
- Per l'installazione a parete rivolgersi esclusivamente a personale qualificato.
- Per motivi di sicurezza, si consiglia caldamente di utilizzare esclusivamente accessori Sony, come ad esempio:
 - Staffa di montaggio a parete SU-WL850
 - Staffa di montaggio a parete SU-WL450

- Fissare la staffa di montaggio a parete al Monitor LCD utilizzando esclusivamente le viti fornite in dotazione. Le viti in dotazione sono come appaiono nell'illustrazione, misurate dalla superficie di fissaggio della staffa di montaggio a parete.

Il diametro e la lunghezza delle viti differiscono in base al modello di staffa per il montaggio a parete. L'uso di viti diverse da quelle in dotazione può determinare danni interni al Monitor LCD o provocarne la caduta, ecc.

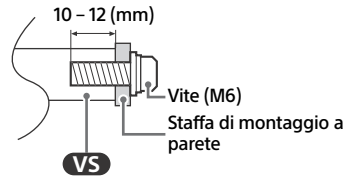

- Conservare il supporto da tavolo e le viti non utilizzate in un luogo sicuro per un eventuale uso futuro (solo modelli con supporto da tavolo). Tenere le viti fuori dalla portata dei bambini.

* Solo per alcune Regioni/Paesi/Modelli.

Uso della staffa di montaggio a parete opzionale (tranne SU-WL850 o SU-WL450) (non in dotazione)

Il presente manuale d'uso fornisce solo le fasi di preparazione del Monitor LCD in vista dell'installazione a parete.

Il Monitor LCD può essere installato a parete utilizzando una staffa di montaggio a parete (non in dotazione). Se il supporto da tavolo è fissato al Monitor LCD, potrebbe essere necessario staccare il Monitor LCD dal supporto da tavolo (solo modelli con supporto da tavolo). Prima di collegare i cavi, occorre preparare il Monitor LCD per l'installazione della staffa di montaggio a parete.

Per ragioni di sicurezza e di protezione del prodotto, Sony raccomanda che l'installazione del Monitor LCD a parete sia effettuata da personale qualificato. Non cercare di eseguire l'installazione personalmente.

- Attenersi alla guida di istruzioni fornite con la staffa di montaggio a parete per il modello in uso. Per l'installazione di questo Monitor LCD è necessario disporre di sufficiente competenza, in particolare per determinare la solidità della parete e per decidere se è in grado di sostenere il peso del Monitor LCD.
- Le viti per l'installazione della staffa di montaggio a parete sul Monitor LCD non sono fornite.
- La lunghezza della vite per la staffa di montaggio a parete varia a seconda dello spessore della staffa di montaggio a parete. Fare riferimento all'illustrazione di seguito.

FW-98BZ50L

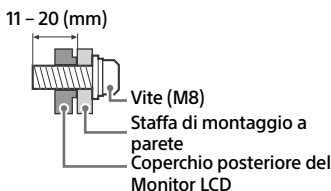

FW-85BZ40L / 85BZ35L / 85BZ30L / 75BZ40L / 75BZ35L / 75BZ30L / 65BZ40L / 65BZ35L / 65BZ30L / 55BZ40L / 55BZ35L / 55BZ30L / 50BZ30L / 43BZ30L

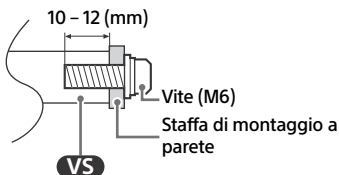

Risoluzione dei problemi

Per risolvere problemi come: assenza di immagine, assenza di suono, immagine bloccata, nessuna reazione ai comandi, o problemi di connessione alla rete, provare ad eseguire le seguenti operazioni.

- 1 Riavviare il Monitor LCD premendo il pulsante di accensione sul telecomando per circa cinque secondi e selezionare [Riavvia]. Il Monitor LCD si riavvia. Se il Monitor LCD non si ripristina, provare a scollegare il cavo di alimentazione, quindi premere il pulsante d'accensione sul Monitor LCD e rilasciarlo. Attendere due minuti, quindi inserire la spina del cavo di alimentazione nella rete elettrica. Oppure premere il pulsante d'accensione sul Monitor LCD per circa 40 secondi finché il Monitor LCD non si spegne.
- 2 Consultare il menu Guida premendo il tasto **HELP** sul telecomando.
- 3 Connettere il Monitor LCD a Internet ed eseguire l'aggiornamento del software. Sony consiglia di mantenere aggiornato il software del Monitor LCD. Gli aggiornamenti software forniscono nuove funzioni e miglioramenti delle prestazioni.

Alla prima accensione, o dopo un periodo d'inattività, è possibile che il Monitor LCD non si accenda immediatamente anche se si preme il tasto di accensione sul telecomando oppure sul Monitor LCD.

L'inizializzazione del sistema necessita di un po' di tempo. Attendere circa un minuto, quindi riprovare.

Il telecomando non funziona.

- Sostituire le batterie.

Caratteristiche tecniche

Sistema

Tipo di pannello

Pannello LCD (cristalli liquidi),
Retroilluminazione a LED

Uscita audio (W)

FW-98BZ50L: 10 + 10 + 10 + 10
FW-85BZ40L / 85BZ35L / 85BZ30L / 75BZ40L /
75BZ35L / 75BZ30L / 65BZ40L / 65BZ35L /
65BZ30L / 55BZ40L / 55BZ35L / 55BZ30L /
50BZ30L / 43BZ30L: 10 + 10

Tecnologia wireless

Protocollo IEEE 802.11a/b/g/n/ac
Bluetooth® Versione 4.2

Gamma di frequenza (MHz) (Potenza in uscita
(dBm))

LAN wireless (Monitor LCD)
2400-2483,5 (<20,0), 5150-5250 (<23,0),
5250-5350 (<20,0), 5470-5725 (<20,0),
5725-5850 (<13,9)
Bluetooth® (Monitor LCD)
2400-2483,5 (<10,0)

Prese di ingresso/uscita

↔ AV IN

Ingresso audio/video (mini jack)

S-CENTER SPEAKER IN (solo FW-98BZ50L)

Ingresso altoparlante centrale S (mini jack)

HDMI IN 1/2/3/4 (compatibile HDCP 2.3)

Video (solo FW-98BZ50L):

4096 × 2160p (50, 60 Hz)^{*1*2}, 4096 × 2160p
(24 Hz)^{*1}, 3840 × 2160p (50, 60 Hz)^{*2}, 3840 ×
2160p (24, 25, 30 Hz), 1080p (30, 50, 60, 100,
120 Hz), 1080/24p, 1080i (50, 60 Hz), 720p
(30, 50, 60 Hz), 720/24p, 576p, 480p, Formati
PC

3840 × 2160p (100, 120 Hz)^{*2*3}

Video (solo FW-85BZ40L / 85BZ35L / 85BZ30L /
75BZ40L / 75BZ35L / 75BZ30L / 65BZ40L /
65BZ35L / 65BZ30L / 55BZ40L / 55BZ35L /
55BZ30L / 50BZ30L / 43BZ30L):

4096 × 2160p (50, 60 Hz)^{*1*2}, 4096 × 2160p
(24 Hz)^{*1}, 3840 × 2160p (50, 60 Hz)^{*2}, 3840 ×
2160p (24, 25, 30 Hz), 1080p (30, 50, 60 Hz),
1080/24p, 1080i (50, 60 Hz), 720p (30, 50,
60 Hz), 720/24p, 576p, 480p, Formati PC

Audio:

In modalità eARC (Enhanced Audio Return
Channel)

PCM lineare 7,1 canali: 32/44,1/48 kHz
16 bit, Dolby Digital, Dolby Digital Plus,
DTS, Dolby TrueHD, DTS-HD MA, Dolby
Atmos, DTS:X Master Audio

Eccetto modalità eARC

PCM lineare 5,1 canali: 32/44,1/48/88,2/96/
176,4/192 kHz 16/20/24 bit, Dolby Audio,
Dolby Atmos, DTS

eARC/ARC (Enhanced Audio Return Channel/
Audio Return Channel) (solo HDMI IN 3)^{*4}

In modalità eARC

PCM lineare 7,1 canali: 32/44,1/48 kHz 16 bit,
Dolby Digital, Dolby Digital Plus, DTS, Dolby
TrueHD, DTS-HD MA, Dolby Atmos, DTS:X
Master Audio

In modalità ARC

PCM lineare due canali: 48 kHz 16 bit, Dolby
Audio, Dolby Atmos, DTS

↔ DIGITAL AUDIO OUT (OPTICAL)

Presa ottica digitale (PCM lineare due canali:
48 kHz 16 bit, Dolby Audio, DTS)

↔ HDMI 4 AUDIO IN

Ingresso audio analogico (Mini jack stereo)

↔ (Mini jack stereo)

Cuffie

↔ 1, ↔ 2

La porta USB 1 supporta USB High Speed
(USB 2.0)

La porta USB 2 supporta USB Super Speed
(USB 3.2 Gen 1)

LAN

Connettore 10BASE-T/100BASE-TX (La velocità
di connessione può variare a seconda delle
caratteristiche operative della rete. La velocità
di comunicazione e la qualità non sono
garantite.)

REMOTE

RS-232C, mini jack

Questo jack è per la ricezione del segnale di
controllo esterno.

Potenza, caratteristiche prodotto e altro

Requisiti d'alimentazione

220 V – 240 V CA, 50 Hz

Dimensioni schermo (diagonale) (circa)
(cm/pollici)

FW-98BZ50L: 247,7 / 98
FW-85BZ40L / 85BZ35L / 85BZ30L: 214,8 / 85
FW-75BZ40L / 75BZ35L / 75BZ30L: 189,3 / 75
FW-65BZ40L / 65BZ35L / 65BZ30L: 163,9 / 65
FW-55BZ40L / 55BZ35L / 55BZ30L: 138,8 / 55
FW-50BZ30L: 125,7 / 50
FW-43BZ30L: 108,0 / 43

Potenza assorbita in modalità standby*5*6 (W)
0,50

Risoluzione schermo (orizzontale × verticale)
(pixel)

3840 × 2160

Valori nominali uscita

500 mA (per USB 1), 900 mA (per USB 2)

Dimensioni (circa) (l × a × p) (cm)

FW-98BZ50L: 219,9 × 125,5 × 8,5
FW-85BZ40L: 189,9 × 108,9 × 7,1
FW-85BZ35L: 189,9 × 108,9 × 7,1
FW-85BZ30L: 189,9 × 108,9 × 7,1
FW-75BZ40L: 168,6 × 96,9 × 7,2
FW-75BZ35L: 168,6 × 96,9 × 7,2
FW-75BZ30L: 168,6 × 96,9 × 7,2
FW-65BZ40L: 146,2 × 84,2 × 7,1
FW-65BZ35L: 146,2 × 84,2 × 7,1
FW-65BZ30L: 146,2 × 84,2 × 7,1
FW-55BZ40L: 124,3 × 72,1 × 7,1
FW-55BZ35L: 124,3 × 72,1 × 7,1
FW-55BZ30L: 124,3 × 72,1 × 7,1
FW-50BZ30L: 112,6 × 65,3 × 7,0
FW-43BZ30L: 97,2 × 56,7 × 7,0

Peso (circa) (kg)

FW-98BZ50L: 67,2
FW-85BZ40L: 44,5
FW-85BZ35L: 44,5
FW-85BZ30L: 44,5
FW-75BZ40L: 31,5
FW-75BZ35L: 31,5
FW-75BZ30L: 31,7
FW-65BZ40L: 21,4
FW-65BZ35L: 21,2
FW-65BZ30L: 21,2
FW-55BZ40L: 15,8
FW-55BZ35L: 15,7
FW-55BZ30L: 15,7
FW-50BZ30L: 12,3
FW-43BZ30L: 10

Altri

Accessori opzionali

Staffa di montaggio a parete: SU-WL850
(tranne FW-98BZ50L / 85BZ40L / 85BZ35L /
85BZ30L / 50BZ30L / 43BZ30L), SU-WL450
(tranne FW-98BZ50L)

Orologio USB: FWA-UB100AT

Copertura antifurto USB: FWA-AT100

Supporto da tavolo: FWA-ST1L (solo
FW-43BZ30L), FWA-ST2L (solo FW-50BZ30L),
FWA-ST3L (solo FW-65BZ40L / 65BZ35L /
65BZ30L / 55BZ40L / 55BZ35L / 55BZ30L)

Temperatura di utilizzo: Da 0 °C a 40 °C

Umidità d'esercizio: Dal 10 % all'80 % di u. r. (in
assenza di condensa)

*1 Se la risoluzione di ingresso è 4096 × 2160p e
[Formato Immagine] è impostato su [Normale], la
risoluzione viene impostata come 3840 × 2160p. Per
visualizzare 4096 × 2160p, impostare [Formato
Immagine] su [Intero 1] o [Intero 2].

*2 Consultare il menu su schermo [Formato segnale
HDMI].

*3 Solo HDMI IN 3 e 4. Per il collegamento, utilizzare il
cavo HDMI ad altissima velocità.

*4 Collegare il sistema audio a HDMI IN 3 per dirigere
l'audio del Monitor LCD verso il sistema audio.

*5 Il valore dell'assorbimento di potenza specificato in
modalità standby viene raggiunto dopo alcuni
minuti dallo spegnimento, cioè dopo che il Monitor
LCD avrà terminato tutti i processi interni.

*6 Quando il Monitor LCD è connesso alla rete Internet,
la potenza assorbita in modalità standby aumenta.

Nota

- La disponibilità degli accessori opzionali dipende dai
paesi/dalle regioni/dai modelli di Monitor LCD/dalle
scorte.
- Design e caratteristiche tecniche sono soggetti a
modifiche senza preavviso.
- Alcune istruzioni sullo schermo potrebbero non
essere applicabili al proprio modello di Monitor LCD.
- Le caratteristiche prodotto contenute nel presente
manuale sono per REGOLAMENTO DELEGATO (UE)
1062/2010 DELLA COMMISSIONE. Consultare il relativo
sito Web per informazioni su (UE) 2019/2013.

Informazioni sui marchi

- I termini HDMI, Interfaccia multimediale ad
alta definizione HDMI (HDMI High-Definition
Multimedia Interface), immagine commerciale
HDMI (HDMI Trade dress) e i loghi HDMI sono
marchi commerciali o marchi commerciali
registrati di HDMI Licensing Administrator, Inc.
- Dolby, Dolby Vision, Dolby Atmos, Dolby
Audio e il simbolo della doppia D sono marchi
di Dolby Laboratories Licensing Corporation.
Prodotto su licenza di Dolby Laboratories.
Opere riservate non pubblicate. Copyright ©
1992-2022 Dolby Laboratories. Tutti i diritti
riservati.

- Vewd® Core. Copyright 1995-2023 Vewd Software AS. All rights reserved.
- Google, YouTube e Android sono marchi di Google LLC.
- Wi-Fi®, Wi-Fi Alliance® e Wi-Fi Direct® sono marchi registrati di Wi-Fi Alliance.
- I loghi Wi-Fi CERTIFIED™ e Wi-Fi CERTIFIED 6™ sono marchi di certificazione di Wi-Fi Alliance.
- Per i brevetti DTS, consultare il sito <http://patents.dts.com>. Prodotto su licenza di DTS, Inc. DTS, Digital Surround e il logo DTS sono marchi di fabbrica registrati o marchi di fabbrica di DTS, Inc. negli Stati Uniti e in altri Paesi. © 2020 DTS, Inc. TUTTI I DIRITTI RISERVATI.
- Il marchio denominativo e i loghi Bluetooth® sono marchi registrati di proprietà di Bluetooth SIG, Inc. e sono utilizzati da Sony Group Corporation e dalla sue consociate su licenza.
- TUXERA è un marchio di fabbrica registrato di Tuxera Inc. negli Stati Uniti e in altri Paesi.
- Apple, Apple Home, AirPlay e HomeKit sono marchi di Apple Inc., registrati negli Stati Uniti e in altri Paesi e regioni. Per utilizzare AirPlay e Apple HomeKit con questo televisore, si consiglia la versione più recente di iOS, iPadOS o macOS.
- Coperto da una o più rivendicazioni dei brevetti HEVC elencati all'indirizzo patentlist.accessadvance.com.
- Tutti gli altri marchi di fabbrica sono di proprietà delle rispettive aziende.

Numero di registrazione del prodotto (REGOLAMENTO DELEGATO (UE) 2019/ 2013 DELLA COMMISSIONE)

FW-98BZ50L (1380214), FW-85BZ40L (1393029),
 FW-85BZ35L (1393009), FW-85BZ30L (1393001),
 FW-75BZ40L (1393028), FW-75BZ35L (1393008),
 FW-75BZ30L (1392999), FW-65BZ40L (1393021),
 FW-65BZ35L (1393007), FW-65BZ30L (1392994),
 FW-55BZ40L (1393011), FW-55BZ35L (1393006),
 FW-55BZ30L (1392992), FW-50BZ30L (1392991),
 FW-43BZ30L (1392989).

Innehållsförteckning

VIKTIGT MEDDELANDE	2
Säkerhetsinformation	2
Kopplingsschema	4
Använda LCD-bildskärm som del av ljudsystem	7
Fjärrkontroll och LCD-bildskärm	7
Inställningar	9
Pro-läge	9
Kontrollfunktioner	11
RS-232C	11
IP	12
Montera LCD-bildskärmen på väggen	14
Felsökning	15
Specifikationer	15

Om manualer

Följande manualer medföljer denna LCD-bildskärm. Spara manualerna för framtida referensbehov.

Startguide

- Installation och inställning av LCD-bildskärm.

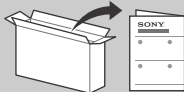

Referensmaterial (denna manual) / Säkerhetsinformation

- Säkerhetsinformation, fjärrkontroll, felsökning, väggmontering, specifikationer m.m.



Hjälp

Hitta mer felsökning och annan användbar information direkt från din LCD-bildskärm. Tryck på **HELP** på fjärrkontrollen för att visa en lista över ämnen.



Inställningsmenyer kan ändras utan förvarning.

VIKTIGT- Läs licensavtalet för slutanvändare av programvara, innan Sony-produkten används. Genom att använda produkten godkänner du licensavtalet för slutanvändare av programvara. Licensavtalet för programvaran mellan dig och Sony finns tillgängligt på Sonys webbplats (<https://www.sony.net/tv-software-licenses/>) eller på produktens skärm. Gå till [Inställningar] → [System] → [Om] → [Juridisk information] → [Meddelanden och licenser].

Obs!

- Innan du använder LCD-bildskärmen ska du läsa "Säkerhetsinformation".
- Läs medföljande säkerhetsdokumentation för ytterligare information om säkerhet.
- De bilder och illustrationer som används i Startguiden och i denna handbok är bara referenser och kan skilja sig i utseendet ifrån den faktiska produkten.

Identifieringsetikettens placering

Etiketter för modellnr, tillverkningsdatum (år/månad) och strömförsörjning finns på LCD-bildskärmens eller förpackningens baksida.

VIKTIGT MEDDELANDE

Meddelande för radioutrustning

Härmed försäkras Sony Corporation att denna typ av radioutrustning FW-98BZ50L, FW-85BZ40L, FW-85BZ35L, FW-85BZ30L, FW-75BZ40L, FW-75BZ35L, FW-75BZ30L, FW-65BZ40L, FW-65BZ35L, FW-65BZ30L, FW-55BZ40L, FW-55BZ35L, FW-55BZ30L, FW-50BZ30L, FW-43BZ30L överensstämmer med direktiv 2014/53/EU. Den fullständiga texten till EU-försäkran om överensstämmelse finns på följande webbadress: <https://compliance.sony.eu>

För denna radioutrustning tillämpas följande begränsningar för uppstart eller behörighetskrav för användning i AT, BE, HR, CY, CZ, DK, EE, FI, FR, DE, EL, HU, IE, IT, LV, LT, LU, MT, NL, PL, PT, SK, SI, ES, SE, UK, UK (NI), IS, LI, NO, CH, BG, RO, TR, AL, BA, MK, MD, RS, ME, Kosovo :
5150 - 5350 MHz-bandet är begränsat till inomhusanvändning endast.

Säkerhetsinformation

Installation

Installera och använd LCD-bildskärmen enligt följande anvisningar för att undvika brandrisk, elektriska stötar eller skador på person eller egendom.

Installation

- LCD-bildskärmen bör placeras nära ett lätt åtkomligt eluttag.
- Placera LCD-bildskärmen på en stabil, plan yta för att undvika att den faller ner och orsakar personskada eller egendomsskada.
- Placera LCD-bildskärmen på en plats där den inte kan dras, tryckas eller vältras omkull.
- Montera LCD-bildskärmen så att LCD-bildskärmens bordsstativ inte skjuter ut från bänken (medföljer ej). Om bordsstativet skjuter ut från bänken, kan det hända att LCD-bildskärmen välter, faller i golvet och orsakar personskada eller skada på LCD-bildskärmen. (Endast modeller med bordsstativ)

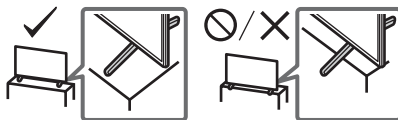

Transport

- Lossa alla kablar från LCD-bildskärmen innan du transporterar den.
- Två eller fler personer (tre eller fler personer för 214,8 cm (85 tum), fyra eller fler personer för 247,7 cm (98 tum) och större LCD-bildskärm) behövs för att transportera en stor LCD-bildskärm.
- När LCD-bildskärmen ska transporteras bör den hållas enligt nedan. Tryck inte på LCD-panelen eller ramen runt bildskärmen.
- När du lyfter eller flyttar LCD-bildskärmen ska du hålla den ordentligt i undersidan.
- Vid hantering eller montering av LCD-bildskärmen, lägg inte ner LCD-bildskärmen (för tillämplig LCD-bildskärmsmodell endast).

FW-98BZ50L

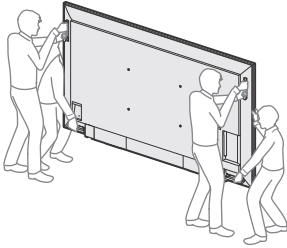

FW-85BZ40L / 85BZ35L / 85BZ30L

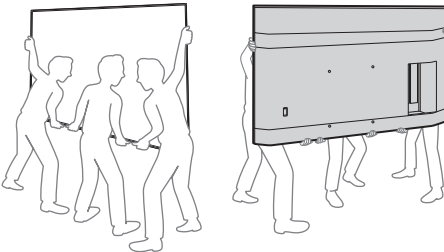

FW-75BZ40L / 75BZ35L / 75BZ30L / 65BZ40L / 65BZ35L / 65BZ30L / 55BZ40L / 55BZ35L / 55BZ30L / 50BZ30L / 43BZ30L

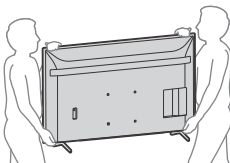

- Se till att LCD-bildskärmen inte utsätts för stötar eller kraftiga vibrationer när den transporteras.
- Du bör använda originalkartongen och dess emballage när du sänder in LCD-bildskärmen för reparation eller om du flyttar.

Förebyggande av vältning (endast modeller med bordsstativ)

FW-65BZ40L / 65BZ35L / 65BZ30L / 55BZ40L / 55BZ35L / 55BZ30L / 50BZ30L / 43BZ30L

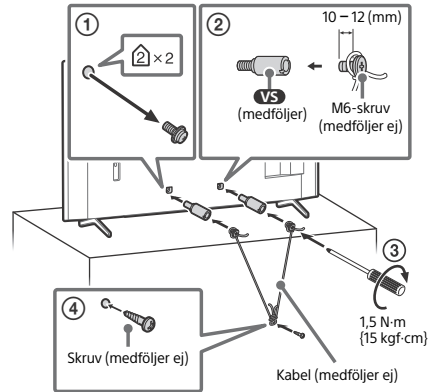

Kopplingschema

Obs!

• Terminaler och etiketter kan variera beroende på region/land/LCD-bildskärmsmodell.

FW-98BZ50L

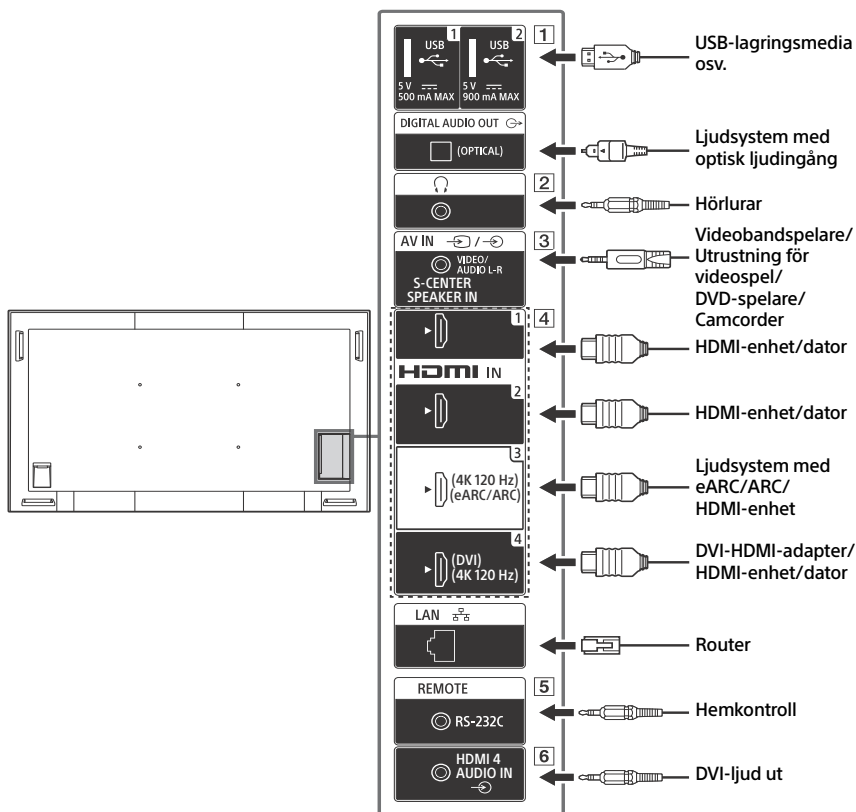

FW-85BZ40L / 85BZ35L / 85BZ30L / 75BZ40L / 75BZ35L / 75BZ30L / 65BZ40L / 65BZ35L / 65BZ30L / 55BZ40L / 55BZ35L / 55BZ30L / 50BZ30L / 43BZ30L

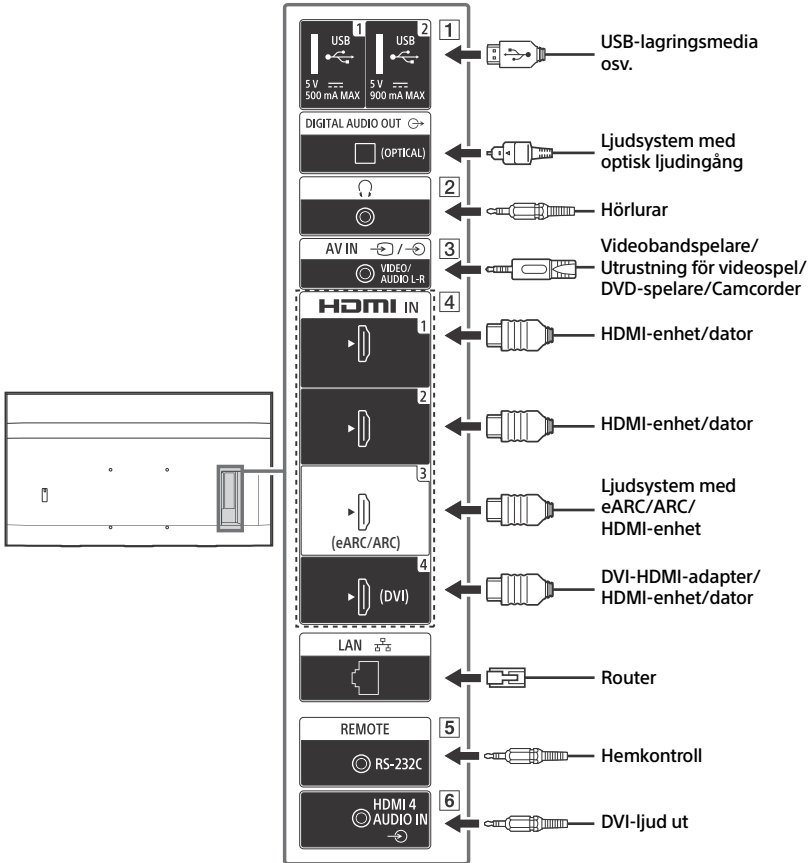

SE

1 **USB 1**, **USB 2**

- Om du ansluter en stor USB-enhet kan den störta andra anslutna enheter i närheten.

2 **(Hörlurar)**

- Stöder endast 3-poligt stereominiuttag.
- Det går inte att mata ut ljud både från hörlurarna och LCD-bildskärmens högtalare samtidigt.

3 / **AV IN**

- För en kompositanslutning, använd en analog förlängningskabel (medföljer ej).

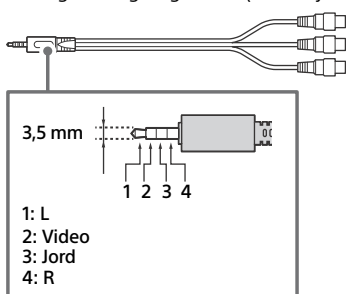

4 **HDMI IN 1/2/3/4**

- HDMI-gränssnitt kan överföra digital video och digitalt ljud genom en enstaka kabel.
- Om enheten har ett DVI-uttag, anslut den till HDMI IN 4 via ett DVI-HDMI-adapters gränssnitt (medföljer ej) och anslut enhetens ljudutgång till HDMI 4 AUDIO IN.

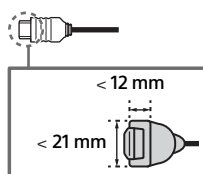

• **HDMI IN 3 eARC/ARC (Enhanced Audio Return Channel/Audio Return Channel)**

Anslut ditt ljudsystem till HDMI IN 3 för att sända LCD-bildskärmens ljud till ditt ljudsystem. Ett ljudsystem som stöder HDMI eARC/ARC kan sända video till LCD-bildskärmen, och ta emot ljud från LCD-bildskärmen via samma HDMI-kabel. Om ditt ljudsystem inte stöder HDMI eARC/ARC är en ytterligare anslutning med DIGITAL AUDIO OUT (OPTICAL) nödvändig.

- Använd HDMI-kabeln med Ethernet för att ansluta ljudsystem med eARC.

5 **REMOTE RS-232C**

- Terminal för seriell kommunikation. För närmare detaljer, se "Kontrollfunktioner".

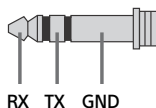

6 **HDMI 4 AUDIO IN**

- Om enheten har ett DVI-uttag, anslut den till HDMI IN 4 via ett DVI-HDMI-adapters gränssnitt (medföljer ej) och anslut enhetens ljudutgång till HDMI 4 AUDIO IN.

Använda LCD-bildskärm som del av ljudsystem

(Endast FW-98BZ50L)

Obs!

- Koppla från nätkabeln för både LCD-bildskärmen och AV-mottagaren innan du ansluter kablar.
- Se bruksanvisningen för ljudsystemet med S-CENTER OUT-terminal för mer detaljer.

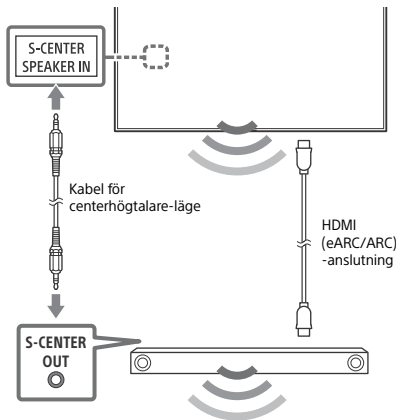

Fjärrkontroll och LCD-bildskärm

Fjärrkontrollens form, layout, tillgänglighet och fjärrkontrollknapparnas funktioner kan variera beroende på region/land/
LCD-bildskärmsmodell/
LCD-bildskärmsinställningar.

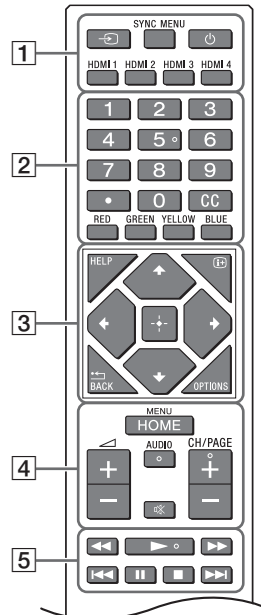

- 1 (Ingångsväljare): Visa och välj ingångskällan, osv.

SYNC MENU: Visa BRAVIA Sync-menyn.

(Ström)

HDMI 1/2/3/4

- 2 **Sifferknappar**

(punkt)

CC

Färgknappar

- 3 **HELP:** Visa Hjälpmenyn.

(Skärm): Visa information.

/BACK

OPTIONS: Visar en lista över funktioner som kan användas vid den tiden.

(Navigerings-D-Pad):

Menynavigering och -val på skärmen.

4 HOME/MENU

◀ +/- (Volym)

AUDIO: Välj ljud för flerspråkig källa eller dubbelt ljud (beroende på programkälla).

⊗ (Ljudlöst)*

CH/PAGE +/-

5 ◀◀/▶▶/▶▶/◀◀/||/■/▶▶

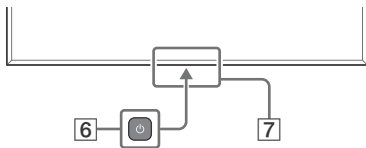

6 ⏻ (Ström)

7 Fjärrkontroll-sensor / Ljussensor / LED

* Genom att hålla ⊗ (Ljudlöst) intryckt nås en återkomlighetsgenväg.

Inställningar

Pro-läge

I [Pro-läge] kan du använda olika praktiska funktioner för professionell användning. Här presenterar vi hur man byter till [Pro-läge] och typiska funktioner i [Pro-läge].

Pro-läge

Normalt läge: Det är standardläget. [Pro-läge]sfunktionerna är inte tillgängliga i det här läget.

Pro-inställningar läge: Med det här läget kan du ställa in olika inställningar för funktionerna i [Pro-läge].

Pro-läge: Detta är driftläget för professionell användning där du kan använda funktionerna i [Pro-läge].

Byta läge

När bildskärmen är i normalt läge

- Gå till [Hem] → [Appar] → [Pro-inställningar], och välj sedan [Pro-inställningar läge].

När bildskärmen är i Pro-inställningar läge

- Gå till [Hem] → [Appar] → [Pro-inställningar], och välj sedan [Starta Pro-läge].

När bildskärmen är i Pro-läge

- Tryck på aktiveringsknapparna som beskrivs nedan på fjärrkontrollen i ordning inom ett intervall på en sekund.

Efter omstart av bildskärmen ändras läget till [Pro-inställningar läge].

Aktiveringsnyckel:  (Skärm) /  (Ljudlös) /  +/- (Volym +) / **HOME/MENU**

*Ursprungligen kan du inte ändra läget från [Pro-inställningar] i [Pro-läge]. Om du vill ändra läget från [Pro-inställningar], gå till [Pro-inställningar] → [Funktionsbegränsningar] → [Appar] och ändra [Pro-inställningar] till [Aktivera] i [Pro-inställningar läge].

Introduktion av Pro-lägesfunktioner

I [Pro-läge] kan du använda olika praktiska funktioner. Typiska funktioner i [Pro-läge] presenteras nedan.

- **Inställning av bildskärm-funktionen när du slår på strömmen**
Du kan ställa in bildskärmens funktion när du kopplar ur nätsladden och sätter i den igen.
- **Optimerad visning av PC-ingångsskärmen**
Skärmen visar PC-ingångsskärmen med optimal storlek enligt PC-format.
- **Automatisk väckning och ingångskoppling genom HDMI-signaldetektering**
Sätt automatiskt på bildskärmen och växla till ansluten HDMI-ingång när HDMI-enheten är ansluten.
- **Inställningar på visningsmenyn när du trycker på HOME/MENU-knappen**
Du kan välja menyn som visas när du trycker på **HOME/MENU** knappen på fjärrkontrollen.
- **Initial ingångskällas beteckning vid start av bildskärmen**
Du kan ange den ursprungliga ingångskällan när du startar bildskärmen.
- **Pro-läge lås**
Du kan skydda inställningarna för [Pro-läge] genom att använda en PIN.
- **Initial/maximal volyminställning**
Du kan ställa in skärmens initiala och maximala volym.

– **Begränsning av bildskärmsoperationen på fjärrkontrollen**

Du kan begränsa bildskärmsoperationen med fjärrkontrollen.

– **Begränsning av externa ingångar**

Du kan begränsa användningen av externa ingångar.

– **Begränsning av användningen av applikationer**

Du kan begränsa användningen av bildskärmsapplikationer.

Så här ställer du in Pro-lägesfunktionerna

Gå till [Hem] → [Inställningar] → [Pro-inställningar] när bildskärmen är i [Pro-inställningar läge].*

*Varierar beroende på versionen av operativsystemet.

Kontrollfunktioner

RS-232C

Du kan styra LCD-bildskärm från en extern tjänst via RS-232C. RS-232C-anslutningen förklaras kortfattat på denna sida.

Gränssnitt

Upprätta RS-232C-anslutningen till LCD-bildskärm med hjälp av en 3,5 mm stereo-minikontakt.

3,5 mm stereo mini-kontakt

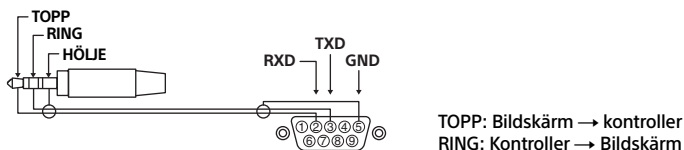

Anslutningsinställningar

När du etablerar RS-232C-anslutningen, genomför anslutningsinställningarna enligt nedan.

Baudhastighet	9600 bps
Data	8 bit
Paritet	Ingen
Start bit	1 bit
Stopp bit	1 bit
Flödeskontroll	Ingen

SE

Data format

Vi presenterar dataformatet för RS-232C-kommunikation nedan.

(a) Begäranden från kontrollern till bildskärmen

Nej.	Föremål	Värde	
1	Rubrik	0x8C	: Kontroll
2	Kategori	0x00	(bestämd)
3	Funktion	0xXX	
4	Längd	0xXX	(=Data X+1 bit)
5	Data 1	0xXX	
:	:	0xXX	
:	:	0xXX	
X+4	Data X	0xXX	
X+5	Kontrollera summa	0xXX	

(b) Svar från bildskärmen till kontrollern

Nej.	Föremål	Värde	
1	Rubrik	0x70	Svar
2	Svar	0x00	Avslutad (Normalt slut)
		0x01	: Begränsa över (Abnormalt slut-överstiger max.värde)
		0x02	: Begränsa över (Abnormalt slut-överstiger min.värde)
		0x03	: Kommando avbrutet (abnormalt slut)
		0x04	: Parse-fel (dataformatfel)
3	Kontrollera summa	0xXX	

Kommando exempel

Exempel på RS-232C kommunikationskommando beskrivs nedan.

Kontroll	Rubrik	Kategori	Funktion	Längd	Data 1	Data X	Kontrollsumma
Ström på/av	0x8C	0x00	0x00	0x02	0x00 (av)	-	0x8E
					0x01 (på)	-	0x8F
HDMI ingångsval	0x8C	0x00	0x02	0x03	0x04 (HDMI)	0x01 (#1)	0x96
						0x02 (#2)	0x97
						0x03 (#3)	0x98
						0x04 (#4)	0x99

För mer information om RS-232C, vänligen kontakta din försäljningsrepresentant.

IP

Du kan styra bildskärmen via IP från en HTML5 / Android-applikation på LCD-bildskärm eller på den externa enheten. Du kan hantera och övervaka information om ingång/ström, starta och avsluta applikationer, styra bildskärmen som genom att t.ex. styra ingångskälla och volym. Du kan också begränsa kommandon med autentiseringsfunktionen.

IP-protokoll som stöds

Protokollnamn	Lager	Format	Autentisering	Förklaring
REST API	HTTP	JSON-RPC	Ja	APIs vars syfte är enhetskontroll.
IRCC-IP	HTTP	SOAP	Ja	Infraröd Kompatibel kontroll över internetprotokoll. Tekniken och formaten för att överföra fjärrkontrollkommandon via Internet.
Enkel IP-kontroll	TCP	Byte stream	Ej tillgängligt	Endast typiska funktioner stöds.

LCD-bildskärm inställningar

När du använder [IP-kontroll] ställer du in bildskärmen först enligt följande.

Gå till [Inställningar] → [Nätverk och internet] → [Lokalnätverksinställningar] → [IP-kontroll].

För REST API och IRCC-IP,

- Välj [Autentisering].
- Ställ in [I förväg delad nyckel] om det behövs.

För enkel IP-kontroll,

- Aktivera [Enkel IP-kontroll].

Exempel på HTTP-förfrågan och svar för REST-API

Här är exemplet på en förfrågan och ett svar på att förvärva strömstatus till LCD-bildskärm (IP-adress: 192.168.0.1 I förväg delad nyckel "1234").

URL

<http://192.168.0.1/sony/system>

Begäran

```
POST /sony/system HTTP/1.1
Host: 192.168.0.1
Content-Type: application/json; charset=UTF-8
Content-Length: 70
X-Auth-PSK: 1234

{"method": "getPowerStatus", "params": [], "id": 50, "version": "1.0"}
```

Svar

```
HTTP/1.1 200 OK
Content-Type: application/json; charset=UTF-8
Content-Length: 44

{"result": [{"status": "active"}], "id": 50}
```

För mer information om [IP-kontroll], vänligen kontakta din försäljningsrepresentant.

Montera LCD-bildskärmen på väggen

Använda Väggfästet (tillval) (SU-WL850 eller SU-WL450)* (medföljer ej)

Till kunden:

Sony rekommenderar starkt att du låter din Sony-återförsäljare eller en auktoriserad installatör installera LCD-bildskärmen, både av säkerhetsskäl och för att skydda produkten. Försök inte installera den själv.

Till Sony-återförsäljare och installatörer:

Var ytterst noggrann med säkerheten vid installation, regelbundet underhåll och besiktning av denna produkt.

Installationsinformation för väggfäste

För instruktioner om installation av Väggfäste, se installationsinformationen (Väggfäste) på produktsidan för din LCD-bildskärmsmodell. <https://www.sony.eu/support>

- Följ instruktionsguiden som levereras med Väggfästet för din modell. Tillräcklig expertis krävs för att installera denna LCD-bildskärm, speciellt för att fastställa väggens styrka när det gäller att hålla upp LCD-bildskärmens vikt.
- Sony kan inte hållas ansvariga för någon form av egendomsskador eller personskador som beror på felaktig hantering eller felaktig installation.
- Endast en behörig servicetekniker bör utföra vägginstallationer.
- Av säkerhetsskäl rekommenderar vi bestämt att du endast använder tillbehör från Sony, inklusive:
 - Väggfäste SU-WL850
 - Väggfäste SU-WL450
- Använd de skruvar som levererades med Väggfästet när Väggfästet monteras på LCD-bildskärmen. De medföljande skruvarna är utformade enligt bilden mätt från Väggfästets kontaktyta. Skruvarnas diameter och längd varierar beroende på Väggfästets modell. Användning av andra skruvar kan skada LCD-bildskärmen internt eller medföra att den faller ned.

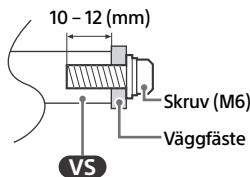

- Se till att oanvända skruvar och bordsstativet förvaras på en säker plats tills du är redo att montera bordsstativet (endast modeller med bordsstativ). Förvara skruvarna oåtkomligt för små barn.

* Endast för begränsad region/land/modell.

Använda Väggfästet (tillval) (förutom SU-WL850 eller SU-WL450) (medföljer ej)

I bruksanvisningen för denna LCD-bildskärm ges endast stegen för att förbereda LCD-bildskärmen för vägginstallation innan den installeras på väggen.

Din LCD-bildskärm kan monteras på en vägg med ett passande väggfäste (medföljer ej). Om bordsstativet är fastsatt på LCD-bildskärmen kan bordsstativet behöva tas loss från LCD-bildskärmen (endast modeller med bordsstativ).

Förbered LCD-bildskärmen för väggfästet innan kablarna ansluts.

Sony rekommenderar av säkerhetsskäl och för att skydda produkten, att installationen av din LCD-bildskärm på väggen utförs av kunniga personer. Försök inte installera den själv.

- Följ instruktionsguiden som levereras med Väggfästet för din modell. Tillräcklig expertis krävs för att installera denna LCD-bildskärm, speciellt för att fastställa väggens styrka när det gäller att hålla upp LCD-bildskärmens vikt.
- Skruvarna för installationen av väggfästet på LCD-bildskärmen medföljer ej.
- Längden på skruven för väggfästet varierar beroende på väggfästets tjocklek. Se bilden nedan.

FW-98BZ50L

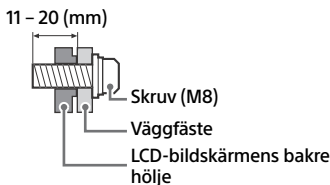

FW-85BZ40L / 85BZ35L / 85BZ30L / 75BZ40L / 75BZ35L / 75BZ30L / 65BZ40L / 65BZ35L / 65BZ30L / 55BZ40L / 55BZ35L / 55BZ30L / 50BZ30L / 43BZ30L

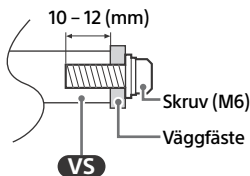

Felsökning

För allmän felsökning för problem som: svart skärm, inget ljud, frusen bild, LCD-bildskärmen reagerar inte, eller nätverket är tappat, utför du följande steg.

- 1 Starta om din LCD-bildskärm genom att trycka in strömbrytaren på fjärrkontrollen i cirka fem sekunder och välj [Starta om]. LCD-bildskärmen startar om. Om LCD-bildskärmen inte återställs, försök med att koppla ur strömladdnen och tryck sedan på strömbrytarknappen på LCD-bildskärmen och släpp den sedan. Vänta i två minuter och anslut sedan strömladdnen. Eller tryck på strömbrytarknappen på LCD-bildskärmen i ungefär 40 sekunder tills LCD-bildskärmen stängs av.
- 2 Se Hjälpmenyn genom att trycka på **HELP** på fjärrkontrollen.
- 3 Anslut din LCD-bildskärm till Internet och utför en programvaruuppdatering. Sony rekommenderar att du alltid håller programvaran till din LCD-bildskärm uppdaterad. Programuppdateringar ger nya funktioner och prestandaförbättringar.

När du ansluter LCD-bildskärmen till elnätet är det kanske inte möjligt att slå på LCD-bildskärmen under en viss tid, även om du trycker på strömbrytarknappen på fjärrkontrollen eller LCD-bildskärmen.

Det tar tid att initiera systemet. Vänta cirka en minut och försök sedan igen.

Fjärrkontrollen fungerar inte.

- Byt ut batterierna.

Specifikationer

System

Skärmsystem

LCD-skärm (bildskärm med flytande kristaller),
LED-bakgrundsbelysning

Ljudutgång (W)

FW-98BZ50L: 10 + 10 + 10 + 10

FW-85BZ40L / 85BZ35L / 85BZ30L / 75BZ40L / 75BZ35L / 75BZ30L / 65BZ40L / 65BZ35L / 65BZ30L / 55BZ40L / 55BZ35L / 55BZ30L / 50BZ30L / 43BZ30L: 10 + 10

Trådlös teknik

Protokoll IEEE 802.11a/b/g/n/ac

Bluetooth® version 4.2

Frekvensområde (MHz) (Utgångseffekt (dBm))

Trådlöst LAN (LCD-bildskärm)

2400-2483,5 (<20,0), 5150-5250 (<23,0),

5250-5350 (<20,0), 5470-5725 (<20,0),

5725-5850 (<13,9)

Bluetooth® (LCD-bildskärm)

2400-2483,5 (<10,0)

Uttag för ingångar/utgångar

↻/↻ AV IN

Video/Ljudingång (Mini Jack)

S-CENTER SPEAKER IN (endast FW-98BZ50L)

S-centerhögtalaringång (Mini Jack)

HDMI IN 1/2/3/4 (HDCP 2.3-kompatibel)

Video (endast FW-98BZ50L):

4096 × 2160p (50, 60 Hz)^{*1*2}, 4096 × 2160p
(24 Hz)^{*1}, 3840 × 2160p (50, 60 Hz)^{*2}, 3840 ×
2160p (24, 25, 30 Hz), 1080p (30, 50, 60, 100,
120 Hz), 1080/24p, 1080i (50, 60 Hz), 720p
(30, 50, 60 Hz), 720/24p, 576p, 480p,
PC-format

3840 × 2160p (100, 120 Hz)^{*2*3}

Video (endast FW-85BZ40L / 85BZ35L /
85BZ30L / 75BZ40L / 75BZ35L / 75BZ30L /
65BZ40L / 65BZ35L / 65BZ30L / 55BZ40L /
55BZ35L / 55BZ30L / 50BZ30L / 43BZ30L):

4096 × 2160p (50, 60 Hz)^{*1*2}, 4096 × 2160p
(24 Hz)^{*1}, 3840 × 2160p (50, 60 Hz)^{*2}, 3840 ×
2160p (24, 25, 30 Hz), 1080p (30, 50, 60 Hz),
1080/24p, 1080i (50, 60 Hz), 720p (30, 50,
60 Hz), 720/24p, 576p, 480p, PC-format

Ljud:

I eARC (Enhanced Audio Return
Channel)-läge

7,1-kanals linjär PCM: 32/44,1/48 kHz
16-bitars, Dolby Digital, Dolby Digital Plus,
DTS, Dolby TrueHD, DTS-HD MA, Dolby
Atmos, DTS:X Master Audio

Förutom eARC-läge

5,1-kanals linjär PCM: 32/44,1/48/88,2/96/
176,4/192 kHz 16/20/24-bitars, Dolby
Audio, Dolby Atmos, DTS

eARC/ARC (Enhanced Audio Return Channel/
Audio Return Channel) (endast HDMI IN 3)^{*4}

I eARC-läge

7,1-kanals linjär PCM: 32/44,1/48 kHz
16-bitars, Dolby Digital, Dolby Digital Plus,
DTS, Dolby TrueHD, DTS-HD MA, Dolby
Atmos, DTS:X Master Audio

I ARC-läge

Tvåkanalig linjär PCM: 48 kHz 16-bitars,
Dolby Audio, Dolby Atmos, DTS

↻ DIGITAL AUDIO OUT (OPTICAL)

Digitalt optiskt kontakt (tvåkanalig linjär PCM:
48 kHz 16-bitars, Dolby Audio, DTS)

↻ HDMI 4 AUDIO IN

Analog ljudingång (stereominiuttag)

↻ (Stereominiuttag)

Hörlurar

↻ 1, ↻ 2

USB-port 1 har stöd för High Speed USB
(USB 2.0)

USB-port 2 har stöd för Super Speed USB
(USB 3.2 Gen 1)

LAN

10BASE-T/100BASE-TX-kontakt (Beroende på
nätverkets funktionsmiljö, kan
anslutningshastigheten avvika.
Kommunikationshastighet och -kvalitet
garanteras inte.)

REMOTE

RS-232C, miniuttag

Detta uttag är till för att ta emot den externa
kontrollsignalen.

Ström, informationsblad och annat

Strömförsörjning

220 V – 240 V växelström (AC), 50 Hz

Skärmstorlek (diagonalt uppmätt) (Ca.)
(cm/tum)

FW-98BZ50L: 247,7 / 98

FW-85BZ40L / 85BZ35L / 85BZ30L: 214,8 / 85

FW-75BZ40L / 75BZ35L / 75BZ30L: 189,3 / 75

FW-65BZ40L / 65BZ35L / 65BZ30L: 163,9 / 65

FW-55BZ40L / 55BZ35L / 55BZ30L: 138,8 / 55

FW-50BZ30L: 125,7 / 50

FW-43BZ30L: 108,0 / 43

Energiförbrukning i standbyläge^{*5*6} (W)
0,50

Bildskärmsupplösning (horisontellt × vertikalt)
(pixlar)

3840 × 2160

Uteffekt

500 mA (för USB 1), 900 mA (för USB 2)

Mått (Ca.) (b × h × d) (cm)

FW-98BZ50L: 219,9 × 125,5 × 8,5

FW-85BZ40L: 189,9 × 108,9 × 7,1

FW-85BZ35L: 189,9 × 108,9 × 7,1

FW-85BZ30L: 189,9 × 108,9 × 7,1

FW-75BZ40L: 168,6 × 96,9 × 7,2

FW-75BZ35L: 168,6 × 96,9 × 7,2

FW-75BZ30L: 168,6 × 96,9 × 7,2

FW-65BZ40L: 146,2 × 84,2 × 7,1

FW-65BZ35L: 146,2 × 84,2 × 7,1

FW-65BZ30L: 146,2 × 84,2 × 7,1

FW-55BZ40L: 124,3 × 72,1 × 7,1

FW-55BZ35L: 124,3 × 72,1 × 7,1
FW-55BZ30L: 124,3 × 72,1 × 7,1
FW-50BZ30L: 112,6 × 65,3 × 7,0
FW-43BZ30L: 97,2 × 56,7 × 7,0

Vikt (Ca.) (kg)

FW-98BZ50L: 67,2
FW-85BZ40L: 44,5
FW-85BZ35L: 44,5
FW-85BZ30L: 44,5
FW-75BZ40L: 31,5
FW-75BZ35L: 31,5
FW-75BZ30L: 31,7
FW-65BZ40L: 21,4
FW-65BZ35L: 21,2
FW-65BZ30L: 21,2
FW-55BZ40L: 15,8
FW-55BZ35L: 15,7
FW-55BZ30L: 15,7
FW-50BZ30L: 12,3
FW-43BZ30L: 10

Övrigt

Valfritt tillbehör

Väggfäste: SU-WL850 (förutom FW-98BZ50L / 85BZ40L / 85BZ35L / 85BZ30L / 50BZ30L / 43BZ30L), SU-WL450 (förutom FW-98BZ50L)
USB-klockenhet: FWA-UB100AT
USB-antistödhölje: FWA-AT100
Bordsstativ: FWA-ST1L (endast FW-43BZ30L), FWA-ST2L (endast FW-50BZ30L), FWA-ST3L (endast FW-65BZ40L / 65BZ35L / 65BZ30L / 55BZ40L / 55BZ35L / 55BZ30L)

Användningstemperatur: 0 °C – 40 °C

Luftfuktighet vid användning: 10 % – 80 %
relativ luftfuktighet (icke-kondenserande)

- *1 Om 4096 × 2160p matas in och [Bredbildsläge] är inställd till [Normal], visas upplösningen som 3840 × 2160p. För att visa 4096 × 2160p, ställ in inställningen [Bredbildsläge] till [Full 1] eller [Full 2].
- *2 Se menyen på skärmen för att ställa in [HDMI-signalformat].
- *3 HDMI IN 3 och 4 endast. Använd HDMI-kabel med ultrahög hastighet för att ansluta.
- *4 Anslut ditt ljudsystem till HDMI IN 3 för att sända LCD-bildskärmens ljud till ditt ljudsystem.
- *5 Specifierad standby-effekt uppnås när LCD-bildskärmen har avslutat nödvändiga interna processer.
- *6 Effektförbrukningen i standbyläge ökar när din LCD-bildskärm är ansluten till nätverket.

Obs!

- Tillgången till valfria tillbehör beror på land/region/ LCD-bildskärmsmodell/lager.
- Design och specifikationer kan ändras utan förvarning.
- En del av instruktionerna på skärmen kanske inte gäller för din LCD-bildskärmsmodell.

- Informationsbladet i denna manual är för KOMMISSIONENS DELEGERADE FÖRORDNING (EU) 1062/2010. Se dess webbplats för information om (EU) 2019/2013.

Information om varumärken

- Termerna HDMI, HDMI High-Definition Multimedia Interface, HDMI Trade dress och HDMI-logotyperna är varumärken eller registrerade varumärken som tillhör HDMI Licensing Administrator, Inc.
- Dolby, Dolby Vision, Dolby Atmos, Dolby Audio och den dubbla D-symbolen är varumärken som tillhör Dolby Laboratories Licensing Corporation. Tillverkad på licens från Dolby Laboratories. Sekretessbelagda, icke publicerade arbeten. Copyright © 1992-2022 Dolby Laboratories. Med ensamrätt.
- Vewd® Core. Copyright 1995-2023 Vewd Software AS. All rights reserved.
- Google, YouTube och Android TV är varumärken som tillhör Google LLC.
- Wi-Fi®, Wi-Fi Alliance® och Wi-Fi Direct® är registrerade varumärken som tillhör Wi-Fi Alliance.
- Wi-Fi CERTIFIED™- och Wi-Fi CERTIFIED 6™-logotyperna är certifikationsmärken som tillhör Wi-Fi Alliance.
- För DTS-patent se <http://patents.dts.com>. Tillverkad under licens från DTS, Inc. DTS, Digital Surround, och DTS-logotypen är registrerade varumärken eller varumärken som tillhör DTS, Inc. i USA och andra länder. © 2020 DTS, Inc. MED ENSAMRÄTT.
- Bluetooth®-ordmärket och -logotyperna är registrerade varumärken som ägs av Bluetooth SIG, Inc. och all användning av sådana märken av Sony Group Corporation och dess dotterbolag sker under licens.
- TUXERA är ett registrerat varumärke som tillhör Tuxera Inc. i USA och andra länder.
- Apple, Apple Home, AirPlay och HomeKit är varumärken som tillhör Apple Inc., registrerade i USA och andra länder och regioner. För att använda AirPlay och Apple HomeKit med denna TV rekommenderas den senaste versionen av iOS, iPadOS, eller macOS.
- Omfattas av ett eller fler av de HEVC-patentkrav som finns förtecknade på patentlist.accessadvance.com.
- Alla andra varumärken tillhör sina respektive ägare.

**Produktregistreringsnummer
(KOMMISSIONENS DELEGERADE
FÖRORDNING (EU) 2019/2013)**

FW-98BZ50L (1380214), FW-85BZ40L (1393029),
FW-85BZ35L (1393009), FW-85BZ30L (1393001),
FW-75BZ40L (1393028), FW-75BZ35L (1393008),
FW-75BZ30L (1392999), FW-65BZ40L (1393021),
FW-65BZ35L (1393007), FW-65BZ30L (1392994),
FW-55BZ40L (1393011), FW-55BZ35L (1393006),
FW-55BZ30L (1392992), FW-50BZ30L (1392991),
FW-43BZ30L (1392989).

Indholdsfortegnelse

VIGTIG BESKED	2
Sikkerhedsoplysninger	2
Tilslutningsdiagram	4
Sådan bruges LCD-skærmen som en del af et lydssystem	7
Fjernbetjening og LCD-skærm	7
Indstillinger	9
Pro-tilstand	9
Styrefunktioner	11
RS-232C	11
IP	12
Vægmontering af LCD-skærmen ..	14
Fejlfinding	15
Specifikationer	15

Om brugervejledninger

Denne LCD-skærm leveres med følgende brugervejledninger. Opbevar brugervejledningerne for fremtidig reference.

Installationsvejledning

- Installation og opsætning af LCD-skærm.

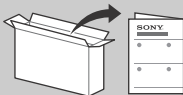

Referencevejledning (denne brugervejledning) / Sikkerhedsoplysninger

- Sikkerhedsoplysninger, fjernbetjening, fejlfinding, installation af vægmontering, specifikation osv.



Hjælp

Find mere om fejlfinding og anden nyttig information direkte på din LCD-skærm. Tryk på **HELP** på fjernbetjeningen for at få vist en liste med emner.



Indstillingsmenuer kan ændres uden varsel.

VIGTIGT - Læs softwarelicensaftalen for slutbruger, før du anvender dit Sony-produkt. Anvendelse af dit produkt indikerer din accept af softwarelicensaftalen for slutbruger. Softwarelicensaftalen mellem dig og Sony er tilgængelig online på Sonys hjemmeside (<https://www.sony.net/tv-software-licenses/>) eller på skærmen af dit produkt. Gå til [Indstillinger] → [System] → [Om] → [Juridiske oplysninger] → [Notater og licenser].

Bemærk

- Før du benytter LCD-skærmen "Sikkerhedsoplysninger".
- Læs den medfølgende sikkerhedsdokumentation for yderligere sikkerhedsoplysninger.
- Billeder og illustrationer i Installationsvejledningen og denne vejledning er udelukkende til referencebrug og kan afvige fra det faktiske produkt.

Placering af identifikationsmærkat

Mærkatet med oplysninger om modelnummer, produktionsdato (år/måned) og strømforsyning findes på bagsiden af LCD-skærmen eller på emballagen.

VIGTIG BESKED

Bemærkning til radioudstyr

Hermed erklærer Sony Corporation, at radioudstyrstyperne FW-98BZ50L, FW-85BZ40L, FW-85BZ35L, FW-85BZ30L, FW-75BZ40L, FW-75BZ35L, FW-75BZ30L, FW-65BZ40L, FW-65BZ35L, FW-65BZ30L, FW-55BZ40L, FW-55BZ35L, FW-55BZ30L, FW-50BZ30L, FW-43BZ30L er i overensstemmelse med direktiv 2014/53/EU. EU-overensstemmelseserklæringens fulde tekst kan findes på følgende internetadresse: <https://compliance.sony.eu>

For dette radioudstyr gælder følgende restriktioner for at sætte det i drift eller tage det ud af drift, samt krav til autorisation til brug gældende i AT, BE, HR, CY, CZ, DK, EE, FI, FR, DE, EL, HU, IE, IT, LV, LT, LU, MT, NL, PL, PT, SK, SI, ES, SE, UK, UK (NI), IS, IL, NO, CH, BG, RO, TR, AL, BA, MK, MD, RS, ME, Kosovo : Frekvensbåndet 5150 - 5350 MHz er begrænset til kun at måtte bruges indendørs.

Sikkerhedsoplysninger

Installation/Opsætning

Installer og brug LCD-skærmen i overensstemmelse med nedenstående vejledning for at undgå brand, elektrisk stød eller skader på personer og materiel.

Installation

- LCD-skærmen skal sættes op ved en let tilgængelig stikkontakt.
- Anbring LCD-skærmen på en stabil, plan overflade, så den ikke vælter, og forårsager personskade eller skader på ejendom.
- Placer LCD-skærmen et sted, hvor der ikke kan trækkes i den, hvor den ikke skubbes eller vættes.
- Placer LCD-skærmen så foden ikke stikker frem fra bordet (medfølger ikke). Hvis foden ikke stikker frem fra bordet kan LCD-skærmen vælte, falde ned og medføre personskade eller beskadige LCD-skærmen. (Kun modeller med LCD-skærmfod)

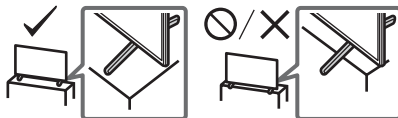

Transport

- Før transport af LCD-skærmen tages alle kabler ud.
- Der er behov for to eller flere personer (tre personer eller flere til en LCD-skærm på 214,8 cm (85 tommer), fire personer eller flere til en LCD-skærm på 247,7 cm (98 tommer) eller derover) for at transportere en stor LCD-skærm.
- Når LCD-skærmen flyttes med hånden, skal den holdes som vist nedenfor. Belast ikke LCD-panelet og rammen omkring skærmen.
- Ved løft eller flytning af LCD-skærmen, hold den fast fra bunden.
- Læg ikke LCD-skærmen ned ved håndtering eller montering af LCD-skærmen (kun for pågældende LCD-skærmmodel).

FW-98BZ50L

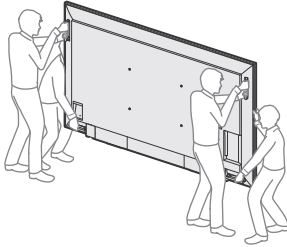

FW-85BZ40L / 85BZ35L / 85BZ30L

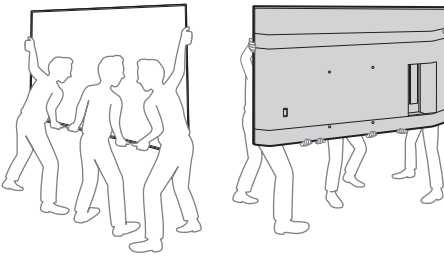

FW-75BZ40L / 75BZ35L / 75BZ30L / 65BZ40L / 65BZ35L / 65BZ30L / 55BZ40L / 55BZ35L / 55BZ30L / 50BZ30L / 43BZ30L

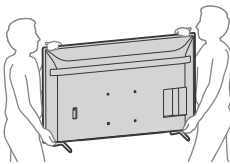

- LCD-skærmen må ikke udsættes for fysiske stød eller kraftige vibrationer under transport.
- LCD-skærmen skal pakkes ind i originalemballagen og sættes ned i originalkassen, når det skal til reparation eller blot flyttes.

Vælteforebyggelse (kun modeller med LCD-skærmfod)

FW-65BZ40L / 65BZ35L / 65BZ30L / 55BZ40L / 55BZ35L / 55BZ30L / 50BZ30L / 43BZ30L

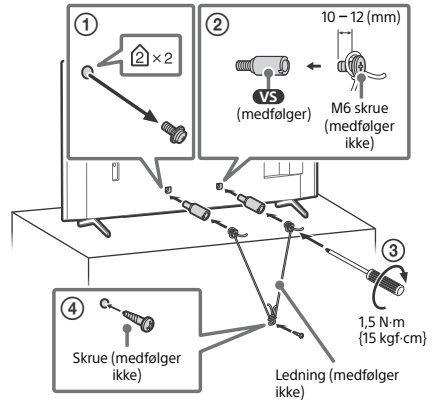

Tilslutningsdiagram

Bemærk

- Terminaler og mærkater kan variere afhængig af region/land/LCD-skærmmodel.

FW-98BZ50L

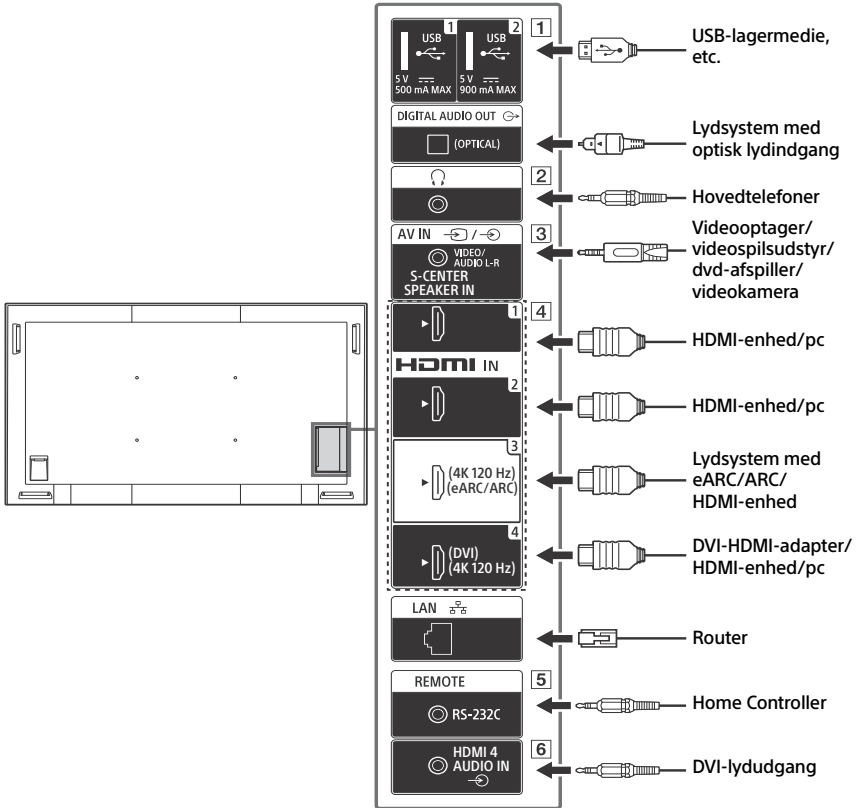

FW-85BZ40L / 85BZ35L / 85BZ30L / 75BZ40L / 75BZ35L / 75BZ30L / 65BZ40L / 65BZ35L / 65BZ30L / 55BZ40L / 55BZ35L / 55BZ30L / 50BZ30L / 43BZ30L

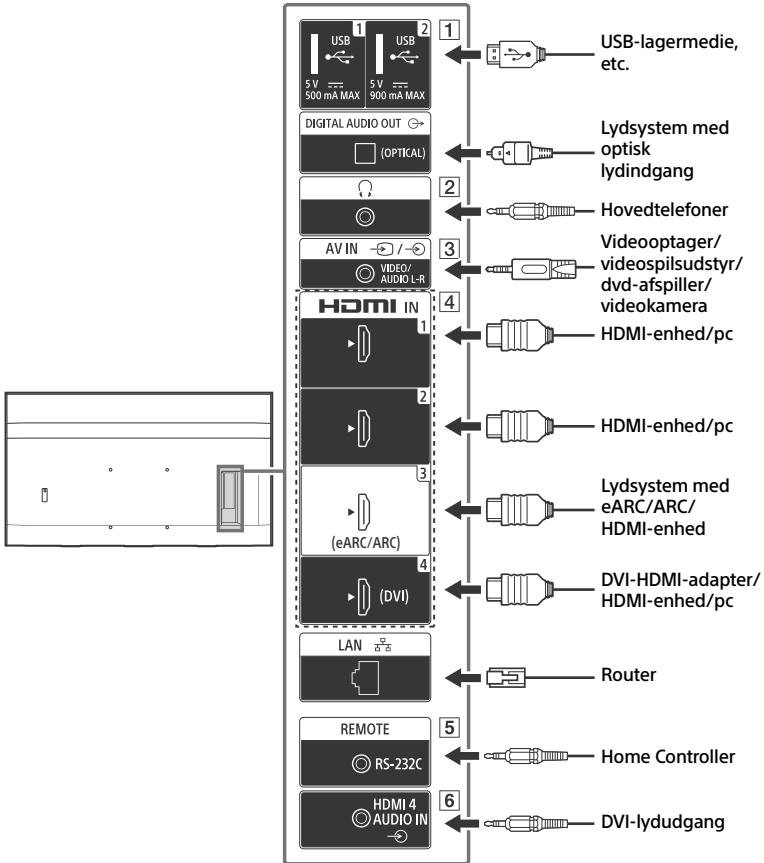

DK

1 **USB 1**, **USB 2**

- Tilslutning af en stor USB-enhed kan forstyrre andre tilsluttede enheder ved siden af den.

2 **(Hovedtelefoner)**

- Understøtter kun 3-polet stereo minijack-stik.
- Du kan ikke udsende lyd via både hovedtelefoner og LCD-skærmens højttalere samtidigt.

3 **AV IN**

- For en composite-tilslutning, skal du bruge et analogt forlængerkabel (medfølger ikke).

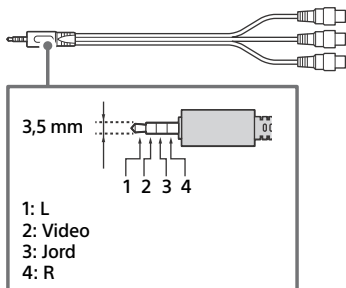

4 **HDMI IN 1/2/3/4**

- HDMI-interfaces kan overføre både video og lyd via et enkelt kabel.
- Hvis enheden har et DVI-jackstik, tilslut det til HDMI IN 4 gennem et DVI-HDMI-adapterinterface (medfølger ikke) og tilslut enhedens lydudgangs-jackstik til HDMI 4 AUDIO IN.

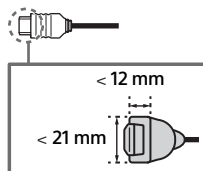

• **HDMI IN 3 eARC/ARC (Enhanced Audio Return Channel/Audio Return Channel)**

Tilslut dit lydsystem til HDMI IN 3 for at overføre LCD-skærmens lyd til dit lydsystem. Et lydsystem, der understøtter HDMI eARC/ARC, kan sende video til LCD-skærmen, og modtage lyd fra LCD-skærmen via det samme HDMI-kabel. Hvis dit lydsystem ikke understøtter HDMI eARC/ARC, er det nødvendigt med en ekstra forbindelse med DIGITAL AUDIO OUT (OPTICAL).

- Brug HDMI-kablet med Ethernet til at tilslutte lydsystemet til eARC.

5 **REMOTE RS-232C**

- Terminal til seriel kommunikation. For detaljer, se "Styrefunktioner".

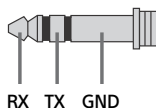

6 **HDMI 4 AUDIO IN**

- Hvis enheden har et DVI-jackstik, tilslut det til HDMI IN 4 gennem et DVI-HDMI-adapterinterface (medfølger ikke) og tilslut enhedens lydudgangs-jackstik til HDMI 4 AUDIO IN.

Sådan bruges LCD-skærmen som en del af et lydsystem

(Kun FW-98BZ50L)

Bemærk

- Før du tilslutter kabler, skal du frakoble strømledningen på både LCD-skærm og AV-modtager.
- Der henvises til lydsystemets betjeningsvejledning for detaljer om S-CENTER OUT.

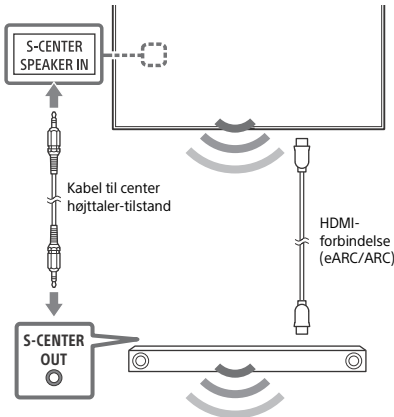

Fjernbetjening og LCD-skærm

Fjernbetjeningens form, layout, tilgængelighed og funktionen af fjernbetjeningens knapper kan variere afhængigt af region/land/LCD-skærmmodel/LCD-skærmindstillinger.

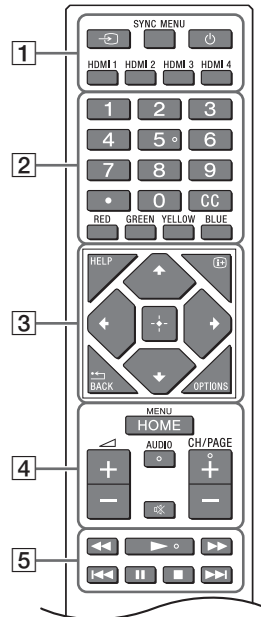

- 1 (Indgangsvælger): Vis og vælg indgangskilden, etc.

SYNC MENU: Vis BRAVIA Sync-menuen.

(Strømtilslutning)

HDMI 1/2/3/4

- 2 **Talknapper**

(punkt)

CC

Farveknapper

- 3 **HELP:** Vis menuen Hjælp.

(Skærmvisning): Vis information.

/BACK

OPTIONS: Viser en liste over de funktioner, der kan bruges på dette tidspunkt.

(Navigering D-Pad):

Skærmmenunavigation og valg.

DK

4 HOME/MENU

◀ +/- (Lydstyrke)

AUDIO: Vælg lyden fra flersproget kilde eller dual-lyd (afhængig af programkilde).

⊗ (Lydløs)*

CH/PAGE +/-

5 ◀◀/▶▶/▶▶/|◀◀/||/■/▶▶

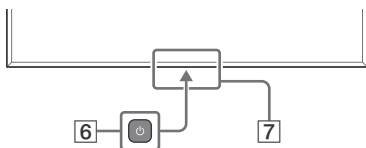

6 ⏻ (Strømtilslutning)

7 Fjernbetjeningens sensor / Lyssensor / LED

* En genvej til tilgængelighed er tilgængelig ved at trykke på ⊗ (Lydløs) og holde den nede.

Indstillinger

Pro-tilstand

I [Pro-tilstand] kan du bruge forskellige praktiske funktioner ved professionel brug. Her introducerer vi, hvordan man skifter til [Pro-tilstand] og de typiske funktioner i [Pro-tilstand].

Pro-tilstand

Normal tilstand: Dette er standardtilstanden. Funktionerne [Pro-tilstand] er ikke tilgængelige i denne tilstand.

Pro-indstillingstilstand: I denne tilstand kan du indstille de forskellige indstillinger for funktionerne [Pro-tilstand].

Pro-tilstand: Dette er driftstilstanden til professionel brug, hvor du kan bruge funktionerne [Pro-tilstand].

Hvordan tilstanden skiftes

Når skærmen er i Normaltilstand

- Gå til [Startside] → [Apps] → [Pro-indstillinger], vælg derefter [Pro-indstillingstilstand].

Når skærmen er i Pro-indstillingstilstand

- Gå til [Startside] → [Apps] → [Pro-indstillinger], vælg derefter [Start Pro-tilstand].

Når Skærmen er i Pro mode (Pro-tilstand)

- Tryk på fjernbetjeningens aktiveringstaster, beskrevet herunder, i rækkefølge inden for intervaller på et sekund.

Efter skærmen genstartes, vil tilstanden skiftes til [Pro-indstillingstilstand].

Aktiveringstast: **[+]** (Skærmvisning) / **[X]** (Lydløs) / **[< +/-]** (Lydstyrke +) / **HOME/MENU**

*Til at begynde med kan du ikke skifte tilstanden fra [Pro-indstillinger] i [Pro-tilstand]. Hvis du vil skifte tilstanden fra [Pro-indstillinger], gå til [Pro-indstillinger] → [Funktionsrestriktioner] → [Apps] og skift [Pro-indstillinger] til [Aktiver] i [Pro-indstillingstilstand].

DK

Introduktion af funktionerne i Pro mode (Pro-tilstand)

I [Pro-tilstand] kan du bruge forskellige praktiske funktioner. De typiske funktioner i [Pro-tilstand] er beskrevet herunder.

- **Indstilling af skærmfunktion når der tændes for netstrømforsyningen**
Du kan indstille skærmens funktion, når stikket til netstrømforsyningen frakobles og tilsluttes igen.
- **Optimeret visning af pc-inputskærm**
Skærmen viser pc'ens inputskærm med en optimeret størrelse i forhold til pc-formatet.
- **Automatisk opvågning og inputskift ved HDMI-signaldetektering**
Tænd automatisk skærmen og skift til tilsluttet HDMI-input, når HDMI-enheden er tilsluttet.
- **Indstilling af den viste menu når der trykkes på HOME/MENU-knappen**
Du kan vælge den viste menu ved at trykke på **HOME/MENU**-knappen på fjernbetjeningen.
- **Første udpegning af inputkilde efter der tændes for skærmen**
Du kan angive den første inputkilde efter der tændes for skærmen.
- **Pro-tilstandslås**
Du kan beskytte indstillingerne i [Pro-tilstand] ved brug af en pinkode.
- **Start/maksimal lydniveauindstilling**
Du kan indstille skærmens lydniveau ved start og det maksimale lydniveau.

– **Begrænsning af skærmfunktion på fjernbetjening**

Du kan begrænse skærmens funktion ved brug af fjernbetjeningen.

– **Begrænsning af eksterne inputs**

Du kan begrænse brugen af eksterne inputs.

– **Begrænsning af brugen af programmer**

Du kan begrænse brugen af skærmprogrammer.

Hvordan man indstiller Pro-tilstandsfunktioner

Gå til [Startside] → [Indstillinger] → [Pro-indstillinger] når skærmen er i [Pro-indstillingstilstand].*

*Varierer afhængig af OS-version.

Styrefunktioner

RS-232C

Du kan styre Skærmen fra en ekstern tjeneste via RS-232C. RS-232C-tilslutningen er kort forklaret på denne side.

Interface

Etabler forbindelsen mellem RS-232C og Skærmen ved brug af et 3,5 mm stereo-ministik.

3,5 mm stereo-ministik

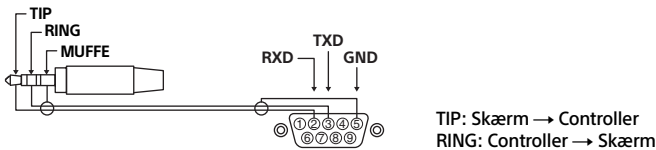

Tilslutningsindstillinger

Ved etablering af tilslutningen til RS-232C, brug tilslutningsindstillingerne som vist herunder.

Baud-hastighed	9600 bps
Data	8 bit
Paritet	Ingen
Start-bit	1 bit
Stop-bit	1 bit
Flow-styring	Ingen

DK

Dataformat

Vi introducerer dataformatet for RS-232C-kommunikationen herunder.

(a) Anmodninger fra controlleren til skærmen

Nr.	Element	Værdi	
1	Header	0x8C	: Styring
2	Kategori	0x00	(fast)
3	Funktion	0xXX	
4	Længde	0xXX	(=Data X+1 byte)
5	Data 1	0xXX	
:	:	0xXX	
:	:	0xXX	
X+4	Data X	0xXX	
X+5	Kontrolsum	0xXX	

(b) Svar fra skærm til controller

Nr.	Element	Værdi	
1	Header	0x70	Svar
2	Svar	0x00	Afsluttet (Normal slut)
		0x01	: Over grænse (Unormal slut over maksimumsværdi)
		0x02	: Over grænse (Unormal slut under minimumsværdi)
		0x03	: Kommando annulleret (Unormal slut)
		0x04	: Parsefejl (Dataformatfejl)
3	Kontrolsum	0xXX	

Kommandoeksempler

Eksempler på kommandoer ved RS-232C-kommunikation er forklaret herunder.

Styring	Hoved	Kategori	Funktion	Længde	Data 1	Data X	Kontrolsum
Strømforsyning tændt/slukket	0x8C	0x00	0x00	0x02	0x00 (slukket)	-	0x8E
					0x01 (tændt)	-	0x8F
Valg af HDMI-input	0x8C	0x00	0x02	0x03	0x04 (HDMI)	0x01 (#1)	0x96
						0x02 (#2)	0x97
						0x03 (#3)	0x98
						0x04 (#4)	0x99

For flere oplysninger om RS-232C, kontakt din salgsrepræsentant.

IP

Du kan styre skærmen via IP fra et HTML5/Android-program fra Skærmen eller en ekstern enhed. Du kan administrere skærmoplysninger for input/strømforsyning, start og afslutning af programmer, styre skærmen for inputkilde og lydstyrke. Du kan også begrænse kommandoer med godkendelsesfunktionen.

Understøttet IP-protokol

Protokolnavn	Lag	Format	Godkendelse	Forklaring
REST API	HTTP	JSON-RPC	Ja	API'er hvis formål er enhedsstyring.
IRCC-IP	HTTP	SOAP	Ja	Infrarødkompatibel styring over internetprotokol. Teknologien og formaterne til afsendelse af fjernbetjeningskommandoer via internettet.
Simpel IP-styring	TCP	Byte stream	I/R	Der understøttes kun typiske funktioner.

Indstillinger for Skærm

Ved brug af [IP-styring], indstil først skærmen som følger.

Gå til [Indstillinger] → [Netværk og internet] → [Opsætning af lokalt netværk] → [IP-styring].

For REST API og IRCC-IP,

- Vælg [Godkendelse].
- Indstil [Forhåndsdelte nøgle] om nødvendigt.

For simpel IP-styring,

- Aktivér [Simpel IP-styring].

Eksempel på HTTP-anmodning og svar for REST API

Her er et eksempel på en anmodning og et svar for LCD-skærmens strømforsyningsstatus (IP-adresse: 192.168.0.1 forhåndsdelte nøgle "1234").

URL

<http://192.168.0.1/sony/system>

Anmodning

```
POST /sony/system HTTP/1.1
Host: 192.168.0.1
Content-Type: application/json; charset=UTF-8
Content-Length: 70
X-Auth-PSK: 1234

{"method": "getPowerStatus", "params": [], "id": 50, "version": "1.0"}
```

Svar

```
HTTP/1.1 200 OK
Content-Type: application/json; charset=UTF-8
Content-Length: 44

{"result": [{"status": "active"}], "id": 50}
```

For flere oplysninger om [IP-styring], kontakt din salgsrepræsentant.

Vægmontering af LCD-skærmen

Anvendelse af det valgfrie Beslag til vægmontering (SU-WL850 eller SU-WL450)* (medfølger ikke)

Til kunderne:

Af hensyn til produktets og den generelle sikkerhed anbefaler Sony på det kraftigste, at monteringen af LCD-skærmen udføres af en Sony-forhandler eller en autoriseret installatør. Forsøg ikke at montere det selv.

Til Sony-forhandlere og installatører:

Vær opmærksom på sikkerheden under montering, vedligeholdelse og eftersyn af produktet.

Beslag til vægmontering - vejledning

For vejledning til installation af Beslag til vægmontering, se installationsvejledningen (Beslag til vægmontering) på din LCD-skærms produktside.

<https://www.sony.eu/support>

- Følg instruktionsvejledningen, som følger med Beslaget til vægmontering, for din model. Monteringen af denne LCD-skærm kræver tilstrækkelig ekspertise. Dette er især vigtigt, når du skal finde ud af, om væggen kan bære LCD-skærmens vægt.
- Sony er ikke ansvarlig for beskadigelse eller personskade, der opstår som følge af forkert håndtering eller forkert montering.
- Kun en autoriseret installatør må udføre væginstallationer.
- Af sikkerhedsmæssige grunde anbefales det at anvende Sony-tilbehør, herunder:
 - Beslag til vægmontering SU-WL850
 - Beslag til vægmontering SU-WL450
- Sørg for at bruge de skruer, der følger med Beslaget til vægmontering ved montering af Beslaget til vægmontering på LCD-skærmen. De medfølgende skruer er designet som vist på illustrationen, når der måles fra fastgørelsesoverfladen til Beslaget til vægmontering. Skruernes diameter og længde afhænger af Beslaget til vægmontering. Hvis der anvendes andre skruer end de medfølgende, kan det medføre indvendige skader på LCD-skærmen eller få den til at falde ned eller lignende.

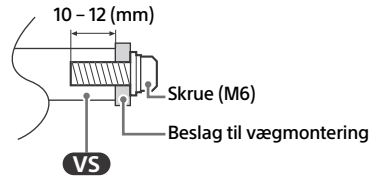

- Sørg for at opbevare de ubrugte skruer og LCD-skærmfoden på et sikkert sted, indtil du er klar til at fastgøre LCD-skærmfoden (kun modeller med LCD-skærmfod). Opbevar skruerne uden for børns rækkevidde.

* Kun for begrænsede regioner/lande/modeller.

Anvendelse af det valgfrie Beslag til vægmontering (undtaget SU-WL850 eller SU-WL450) (medfølger ikke)

LCD-skærmens betjeningsvejledning viser kun trinnene til klargøring af LCD-skærmen for vægmonteringen, før den er installeret på væggen.

Din LCD-skærm kan monteres på en væg ved brug af et egnet beslag til vægmontering (medfølger ikke). Hvis LCD-skærmfoden er monteret på LCD-skærmen, kan det være, at LCD-skærmen kræver, at LCD-skærmfoden afmonteres (kun modeller med LCD-skærmfod). Klargør LCD-skærmen til Beslaget til vægmontering, inden kablerne tilsluttes.

Af hensyn til produktets og den generelle sikkerhed anbefaler Sony på det kraftigste, at vægmonteringen af LCD-skærmen udføres af autoriserede fagfolk. Forsøg ikke at montere det selv.

- Følg instruktionsvejledningen, som følger med Beslaget til vægmontering, for din model. Monteringen af denne LCD-skærm kræver tilstrækkelig ekspertise. Dette er især vigtigt, når du skal finde ud af, om væggen kan bære LCD-skærmens vægt.
- De skruer, der skal bruges til at fastgøre beslaget til vægmontering til LCD-skærmen, medfølger ikke.
- Længden på skruerne, til beslaget til vægmontering, er forskellige afhængig af tykkelsen på beslaget til vægmontering. Der henvises til illustrationen.

FW-98BZ50L

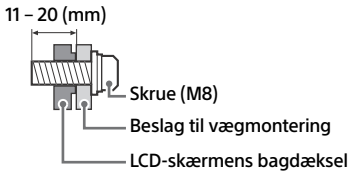

FW-85BZ40L / 85BZ35L / 85BZ30L / 75BZ40L / 75BZ35L / 75BZ30L / 65BZ40L / 65BZ35L / 65BZ30L / 55BZ40L / 55BZ35L / 55BZ30L / 50BZ30L / 43BZ30L

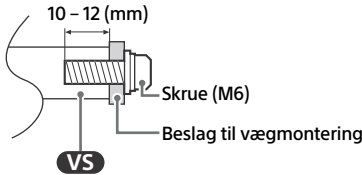

Fejlfinding

Ved generel fejlfinding for emner som: sort skærm, ingen lyd, frosset billede, LCD-skærmen reagerer ikke, eller netværk afbrydes, gøres følgende.

- 1 Genstart din LCD-skærm ved at trykke på afbryderen på fjernbetjeningen i omtrent fem sekunder og vælg [Genstart]. LCD-skærmen vil genstarte. Hvis LCD-skærmen ikke genoprettes, prøv at frakoble den fra stikkontakten, tryk derefter på LCD-skærmens afbryder og slip den. Vent i to minutter, og tilslut netledningen. Eller tryk på afbryderen på LCD-skærmen i ca. 40 sekunder, indtil LCD-skærmen slukkes.
- 2 Se i Hjælpevejledningen ved at trykke **HELP** på fjernbetjeningen.
- 3 Tilslut din LCD-skærm til internettet, og udfør en softwareopdatering. Sony anbefaler, at du holder LCD-skærmens software opdateret. Softwareopdateringer indeholder nye funktioner og ydelsesforbedringer.

Når du sætter LCD-skærmens stik i, kan der gå et stykke tid, før LCD-skærmen kan tændes, selvom du trykker på afbryderen på fjernbetjeningen eller på LCD-skærmen.

Det tager tid at initialisere systemet. Vent omkring et minut, og prøv igen.

Fjernbetjeningen virker ikke.

- Udskift batterierne.

Specifikationer

System

Panelsystem

LCD-panel (flydende krystal),
LED-baggrundslys

Lydeffekt (W)

FW-98BZ50L: 10 + 10 + 10 + 10

FW-85BZ40L / 85BZ35L / 85BZ30L / 75BZ40L /
75BZ35L / 75BZ30L / 65BZ40L / 65BZ35L /
65BZ30L / 55BZ40L / 55BZ35L / 55BZ30L /
50BZ30L / 43BZ30L: 10 + 10

Trådløs teknologi

Protokol IEEE 802.11a/b/g/n/ac
Bluetooth® Version 4.2

DK

Frekvensområde (MHz) (Udgangseffekt (dBm))
Trådløst LAN (LCD-skærm)
2400-2483,5 (<20,0), 5150-5250 (<23,0),
5250-5350 (<20,0), 5470-5725 (<20,0),
5725-5850 (<13,9)
Bluetooth® (LCD-skærm)
2400-2483,5 (<10,0)

Indgangs-/Udgangsstik

↔/↔ AV IN

Video-/lydindgang (minijack-stik)

S-CENTER SPEAKER IN (kun FW-98BZ50L)

Inputterminal til S-centerhøjtaler
(minijack-stik)

HDMI IN 1/2/3/4 (HDCP 2.3-kompatibel)

Video (kun FW-98BZ50L):

4096 × 2160p (50, 60 Hz)^{*1*2}, 4096 × 2160p
(24 Hz)^{*1}, 3840 × 2160p (50, 60 Hz)^{*2}, 3840 ×
2160p (24, 25, 30 Hz), 1080p (30, 50, 60, 100,
120 Hz), 1080/24p, 1080i (50, 60 Hz), 720p
(30, 50, 60 Hz), 720/24p, 576p, 480p,
Pc-formater

3840 × 2160p (100, 120 Hz)^{*2*3}

Video (kun FW-85BZ40L / 85BZ35L / 85BZ30L /
75BZ40L / 75BZ35L / 75BZ30L / 65BZ40L /
65BZ35L / 65BZ30L / 55BZ40L / 55BZ35L /
55BZ30L / 50BZ30L / 43BZ30L):

4096 × 2160p (50, 60 Hz)^{*1*2}, 4096 × 2160p
(24 Hz)^{*1}, 3840 × 2160p (50, 60 Hz)^{*2}, 3840 ×
2160p (24, 25, 30 Hz), 1080p (30, 50, 60 Hz),
1080/24p, 1080i (50, 60 Hz), 720p (30, 50,
60 Hz), 720/24p, 576p, 480p, Pc-formater

Lyd:

I eARC (Enhanced Audio Return
Channel)-tilstand

7,1-kanals lineær PCM: 32/44,1/48 kHz
16 bit, Dolby Digital, Dolby Digital Plus,
DTS, Dolby TrueHD, DTS-HD MA, Dolby
Atmos, DTS:X Master Audio

Bortset fra eARC-tilstand

5,1-kanals lineær PCM: 32/44,1/48/88,2/
96/176,4/192 kHz 16/20/24 bit, Dolby
Audio, Dolby Atmos, DTS

eARC/ARC (Enhanced Audio Return Channel/
Audio Return Channel) (kun HDMI IN 3)^{*4}

I eARC-tilstand

7,1-kanals lineær PCM: 32/44,1/48 kHz 16 bit,
Dolby Digital, Dolby Digital Plus, DTS, Dolby
TrueHD, DTS-HD MA, Dolby Atmos, DTS:X
Master Audio

I ARC-tilstand

To-kanals lineær PCM: 48 kHz 16 bit, Dolby
Audio, Dolby Atmos, DTS

↪ DIGITAL AUDIO OUT (OPTICAL)

Digitalt optisk stik (to-kanals lineær PCM):
48 kHz 16 bit, Dolby Audio, DTS)

↪ HDMI 4 AUDIO IN

Analog lydindgang (Stereo-minijack)

↪ (Stereo-minijack)

Hovedtelefoner

↔ 1, ↔ 2

USB-port 1 understøtter High Speed USB
(USB 2.0)

USB-port 2 understøtter Super Speed USB
(USB 3.2 Gen 1)

LAN

10BASE-T/100BASE-TX-stik

(Forbindeshastigheden kan variere,
afhængigt af netværksmiljøet. Der garanteres
ikke for kommunikationshastighed og
-kvalitet.)

REMOTE

RS-232C, minijack

Dette jack er til modtagelse af det eksterne
styresignal.

Strøm, datablad og andet

Strømkvav

220 V – 240 V AC, 50 Hz

Skærmstørrelse (målt diagonalt) (Ca.)
(cm/tommer)

FW-98BZ50L: 247,7 / 98

FW-85BZ40L / 85BZ35L / 85BZ30L: 214,8 / 85

FW-75BZ40L / 75BZ35L / 75BZ30L: 189,3 / 75

FW-65BZ40L / 65BZ35L / 65BZ30L: 163,9 / 65

FW-55BZ40L / 55BZ35L / 55BZ30L: 138,8 / 55

FW-50BZ30L: 125,7 / 50

FW-43BZ30L: 108,0 / 43

Strømforbrug i standby^{*5*6} (W)
0,50

Skærmopløsning (vandret × lodret) (pixels)
3840 × 2160

Udgangseffekt

500 mA (for USB 1), 900 mA (for USB 2)

Mål (Ca.) (b × h × d) (cm)

FW-98BZ50L: 219,9 × 125,5 × 8,5

FW-85BZ40L: 189,9 × 108,9 × 7,1

FW-85BZ35L: 189,9 × 108,9 × 7,1

FW-85BZ30L: 189,9 × 108,9 × 7,1

FW-75BZ40L: 168,6 × 96,9 × 7,2

FW-75BZ35L: 168,6 × 96,9 × 7,2

FW-75BZ30L: 168,6 × 96,9 × 7,2

FW-65BZ40L: 146,2 × 84,2 × 7,1

FW-65BZ35L: 146,2 × 84,2 × 7,1

FW-65BZ30L: 146,2 × 84,2 × 7,1

FW-55BZ40L: 124,3 × 72,1 × 7,1

FW-55BZ35L: 124,3 × 72,1 × 7,1

FW-55BZ30L: 124,3 × 72,1 × 7,1
FW-50BZ30L: 112,6 × 65,3 × 7,0
FW-43BZ30L: 97,2 × 56,7 × 7,0

Vægt (Ca.) (kg)

FW-98BZ50L: 67,2
FW-85BZ40L: 44,5
FW-85BZ35L: 44,5
FW-85BZ30L: 44,5
FW-75BZ40L: 31,5
FW-75BZ35L: 31,5
FW-75BZ30L: 31,7
FW-65BZ40L: 21,4
FW-65BZ35L: 21,2
FW-65BZ30L: 21,2
FW-55BZ40L: 15,8
FW-55BZ35L: 15,7
FW-55BZ30L: 15,7
FW-50BZ30L: 12,3
FW-43BZ30L: 10

Andre

Ekstraudstyr

Beslag til vægmontering: SU-WL850 (undtaget FW-98BZ50L / 85BZ40L / 85BZ35L / 85BZ30L / 50BZ30L / 43BZ30L), SU-WL450 (undtaget FW-98BZ50L)

USB-urenhed: FWA-UB100AT

USB-tyverisikringsdæksel: FWA-AT100

LCD-skærmfod: FWA-ST1L (kun FW-43BZ30L), FWA-ST2L (kun FW-50BZ30L), FWA-ST3L (kun FW-65BZ40L / 65BZ35L / 65BZ30L / 55BZ40L / 55BZ35L / 55BZ30L)

Driftstemperatur: 0 °C til 40 °C

Driftsfugtighed: 10 % til 80 % RH (ikke-kondenserende)

- *1 Når 4096 × 2160p er input og [Bredformatstilstand] er sat til [Normal], vises opløsningen som 3840 × 2160p. For at vise 4096 × 2160p, sæt indstillingen [Bredformatstilstand] til [Fuld 1] eller [Fuld 2].
- *2 For indstilling af [HDMI-signalformat] henvises til skærmmenuen.
- *3 Kun HDMI IN 3 og 4. Brug Ultrahøjhastigheds HDMI-kabel for tilslutning.
- *4 Tilslut dit lydssystem til HDMI IN 3 for at overføre LCD-skærmens lyd til dit lydssystem.
- *5 Den angivne standbyeffekt nås, når LCD-skærmen har afsluttet nødvendige interne processer.
- *6 Strømforbruget i standby øges, når LCD-skærmen er tilsluttet netværket.

Bemærk

- Tilgængeligheden af ekstraudstyr afhænger af land/område/LCD-skærmmodel/lager.
- Design og specifikationer kan ændres uden varsel.
- Nogle af instruktionerne på skærmen vil måske ikke være gældende for din LCD-skærmmodel.
- Databladet i denne manual er til KOMMISSIONENS DELEGEREDE FORORDNING (EU) 1062/2010. Se websiden for (EU) 2019/2013 information.

Oplysninger om varemærker

- Termerne HDMI, HDMI High-Definition Multimedia Interface, HDMI-varedesign og HDMI-logoerne er varemærker eller registrerede varemærker tilhørende HDMI Licensing Administrator, Inc.
- Dolby, Dolby Vision, Dolby Atmos, Dolby Audio og det dobbelte D-symbol er varemærker tilhørende Dolby Laboratories Licensing Corporation. Fremstillet under licens fra Dolby Laboratories. Fortrolige og ikke offentliggjorte arbejder. Copyright © 1992-2022 Dolby Laboratories. Alle rettigheder forbeholdes.
- Vewd® Core. Copyright 1995-2023 Vewd Software AS. All rights reserved.
- Google, YouTube og Android TV er varemærker tilhørende Google LLC.
- Wi-Fi®, Wi-Fi Alliance®, Wi-Fi Direct® er registrerede varemærker tilhørende Wi-Fi Alliance.
- Logoerne Wi-Fi CERTIFIED™ og Wi-Fi CERTIFIED 6™ er certificeringsmærker tilhørende Wi-Fi Alliance.
- For DTS-patenter henvises til <http://patents.dts.com>. Fremstillet under licens fra DTS, Inc. DTS, Digital Surround og DTS-logoet er registrerede varemærker eller varemærker tilhørende DTS, Inc. i USA og andre lande. © 2020 DTS, Inc. ALLE RETTIGHEDER FORBEHOLDSES.
- Bluetooth®-ordmærket og -logoer er registrerede varemærker ejet af Bluetooth SIG, Inc., og enhver anvendelse af sådanne mærker anvendes af Sony Group Corporation og dets datterselskaber er under licens.
- TUXERA er et registreret varemærke tilhørende Tuxera Inc. i USA og andre lande.
- Apple, Apple Home, AirPlay og HomeKit er varemærker tilhørende Apple Inc., registreret i USA og andre lande og regioner. For at bruge AirPlay og Apple HomeKit med dette TV anbefales den seneste version af iOS, iPadOS eller macOS.
- Dækket af én eller flere påstande i de HEVC-patenter, der er angivet på patentlist.accessadvance.com.
- Alle andre varemærker er tilhørende deres respektive ejere.

**Produktregistreringsnummer
(KOMMISSIONENS DELEGEREDE
FORORDNING (EU) 2019/2013)**

FW-98BZ50L (1380214), FW-85BZ40L (1393029),
FW-85BZ35L (1393009), FW-85BZ30L (1393001),
FW-75BZ40L (1393028), FW-75BZ35L (1393008),
FW-75BZ30L (1392999), FW-65BZ40L (1393021),
FW-65BZ35L (1393007), FW-65BZ30L (1392994),
FW-55BZ40L (1393011), FW-55BZ35L (1393006),
FW-55BZ30L (1392992), FW-50BZ30L (1392991),
FW-43BZ30L (1392989).

Sisällysluettelo

TÄRKEÄ HUOMAUTUS.....	2
Turvallisuusohjeet.....	2
Liitântäkaavio.....	4
LCD-näytön käyttäminen osana äänijärjestelmää.....	7
Kaukosäädin ja LCD-näyttö.....	7
Asetukset.....	9
Pro-tila.....	9
Ohjaustoiminnot.....	11
RS-232C.....	11
IP.....	12
LCD-näytön asennus seinälle.....	14
Vianmääritys.....	15
Tekniset tiedot.....	15

Tietoa oppaista

LCD-näytön mukana toimitetaan seuraavat oppaat. Säilytä oppaat myöhempää käyttöä varten.

Asetusopas

- LCD-näytön asentaminen ja asetukset.

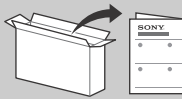

Viiteopas (tämä opaskirja) / Turvallisuusohjeet

- Turvallisuusohjeet, kaukosäädin, vianmääritys, seinäasennus, tekniset tiedot jne.



Ohje

Saaje lisää vianmääritysohjeita ja muita hyödyllisiä tietoja suoraan LCD-näytöstäsi. Avaa aiheuuttelo painamalla kaukosäätimen **HELP**-painiketta.



TÄRKEÄÄ – Lue loppukäyttäjän ohjelmistolisenssisopimus ennen Sony-laitteen käyttöä. Tuotteen käyttäminen tarkoittaa sitä, että käyttäjä on hyväksynyt loppukäyttäjän ohjelmistolisenssisopimuksen. Käyttäjän ja Sonyn välinen ohjelmistolisenssisopimus on saatavana verkossa Sonyn verkkosivustolla (<https://www.sony.net/tv-software-licenses/>) tai laitteen näytöllä. Siirry kohtaan [Asetukset] → [Järjestelmä] → [Tietoja] → [Oikeudelliset tiedot] → [Ilmoitukset ja lisenssit].

Huomautus

- Lue ennen LCD-näytön käyttöä kohta "Turvallisuusohjeet".
- Lue turvallisuutta koskevat lisätiedot mukana toimitetusta turvaohjeistuksesta.
- Asennusoppaassa ja tässä käyttöohjeessa käytetyt kuvat ja piirrookset ovat ohjeellisia ja voivat poiketa kyseisestä tuotteesta.

Tunnistemerkitöjen sijainti

Mallinumerotiedot, valmistuspäivämäärä (vuosi/kuukausi) ja jännittemerkintä sijaitsevat LCD-näytön takaosassa tai pakkaussessa.

TÄRKEÄ HUOMAUTUS

Radiolaitteisiin liittyvä huomautus

Sony Corporation vakuuttaa, että radiolaitetyypit FW-98BZ50L, FW-85BZ40L, FW-85BZ35L, FW-85BZ30L, FW-75BZ40L, FW-75BZ35L, FW-75BZ30L, FW-65BZ40L, FW-65BZ35L, FW-65BZ30L, FW-55BZ40L, FW-55BZ35L, FW-55BZ30L, FW-50BZ30L, FW-43BZ30L ovat direktiivin 2014/53/EU mukaisia. EU-vaatimusten mukaisuusvakuutuksen täysimittainen teksti on saatavilla seuraavassa internetosoitteessa: <https://compliance.sony.eu>

Seuraavat tätä radiolaitetta koskevat käyttörajoitukset tai käyttövaltuutusvaatimukset ovat voimassa maissa AT, BE, BR, CY, CZ, DK, EE, FI, FR, DE, EL, HU, IE, IT, LV, LT, LU, MT, NL, PL, PT, SK, SI, ES, SE, UK, UK (NI), IS, LI, NO, CH, BG, RO, TR, AL, BA, MK, MD, RS, ME, Kosovo :
Taajuudet 5150 - 5350 MHz on rajoitettu vain sisäkäyttöön.

Turvallisuusohjeet

Asennus ja käyttö

Noudata LCD-näytön asennuksessa ja käytössä seuraavia ohjeita välttääksesi tulipalon tai sähköiskun vaaran tai laitteen vaurioitumisen ja/tai henkilövahingot.

Asennus

- LCD-näyttö on sijoitettava helposti käsillä olevan verkkopistorasian lähelle.
- Aseta LCD-näyttö tukevalle, tasaiselle alustalle, ettei se kaadu ja aiheuta henkilö- tai omaisuusvahinkoja.
- Asenna LCD-näyttö paikkaan, jossa sitä ei voida vetää, työntää tai kaataa.
- Asenna LCD-näyttö niin, ettei sen pöytäjalusta työnny LCD-näyttötason ulkopuolelle (ei sisälly toimitukseen). Jos pöytäjalusta työnny LCD-näyttötason ulkopuolelle, se voi aiheuttaa LCD-näytön kaatumisen, putoamisen tai henkilövahingon tai LCD-näytön vaurioitumisen. (Vain mallit, joissa on pöytäjalusta)

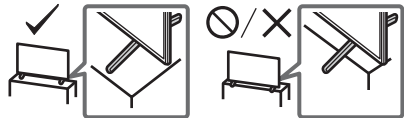

Laiteen kuljettaminen ja siirtäminen

- Irrota kaikki johdot ennen LCD-näytön siirtämistä.
- Suuren LCD-näytön siirtämiseen tarvitaan vähintään kaksi henkilöä (214,8 cm:n (85-tuumaisen) LCD-näytön siirtämiseen tarvitaan vähintään kolme ja 247,7 cm:n (98-tuumaisen) tai suuremman siirtämiseen vähintään neljä henkilöä).
- Kun LCD-näyttöä kuljetetaan käsin, pidä siitä kiinni alla olevan mukaisesti. Älä paina LCD-ruudun pintaa tai ruudun ympärillä olevaa kehystä.
- Kun nostat tai siirät LCD-näyttöä, kannattele sitä tukevasti alapuolelta.
- Kun käsittelet tai asennat LCD-näyttöä, pidä se pystyasennossa (vain soveltuvat LCD-näyttömallit).

FW-98BZ50L

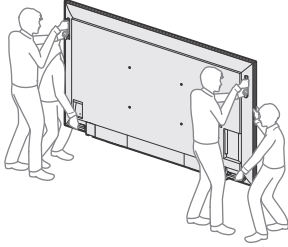

FW-85BZ40L / 85BZ35L / 85BZ30L

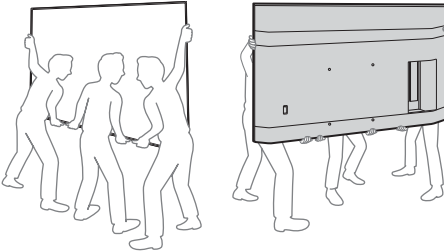

FW-75BZ40L / 75BZ35L / 75BZ30L / 65BZ40L / 65BZ35L / 65BZ30L / 55BZ40L / 55BZ35L / 55BZ30L / 50BZ30L / 43BZ30L

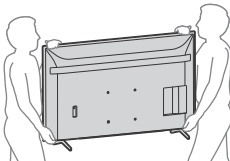

- Älä altista LCD-näyttöä iskuille tai liialliselle värähtelylle kuljetuksen aikana.
- Kun toimitat LCD-näytön huoltoon, tai kun kuljetat sitä muuton yhteydessä, pakkaa laite alkuperäiseen pakkaukseen ja suoja se alkuperäisillä pakkausmateriaaleilla.

Kaatumisen esto (vain mallit, joissa on pöytäjalusta)

FW-65BZ40L / 65BZ35L / 65BZ30L / 55BZ40L / 55BZ35L / 55BZ30L / 50BZ30L / 43BZ30L

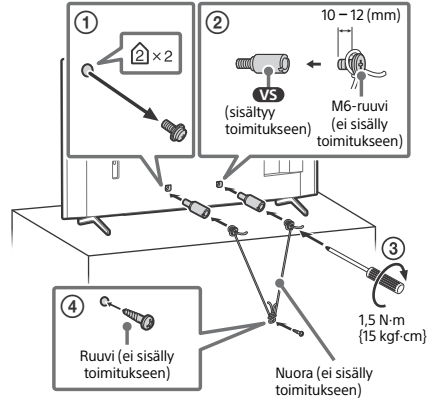

Liitântäkaavio

Huomautus

- Liitännät ja merkinnät voivat vaihdella alueen/maan/LCD-näyttömallin mukaan.

FW-98BZ50L

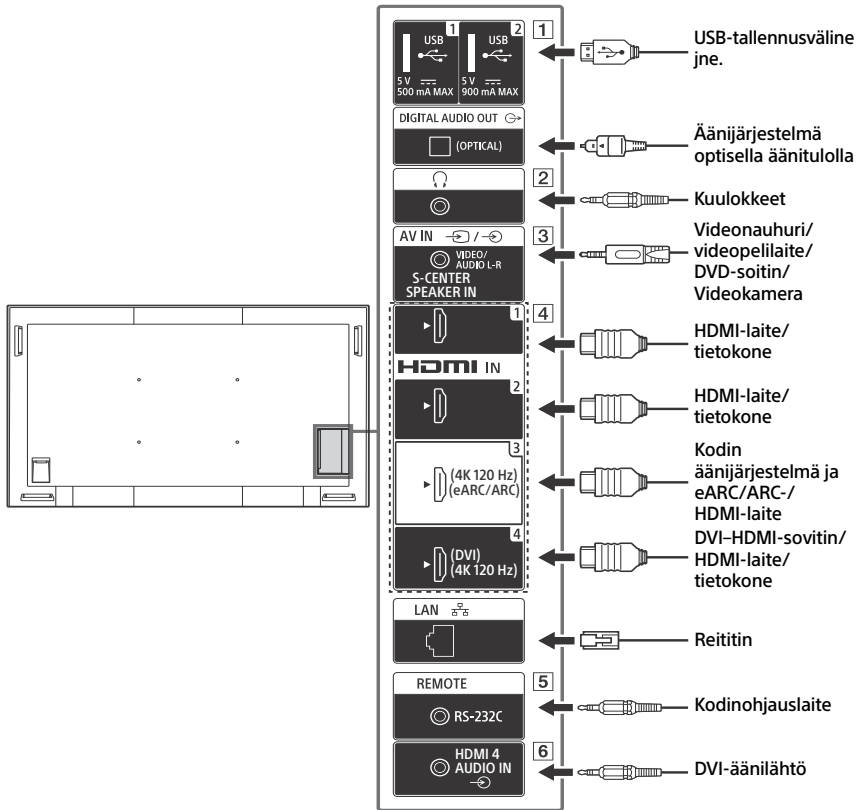

FW-85BZ40L / 85BZ35L / 85BZ30L / 75BZ40L / 75BZ35L / 75BZ30L / 65BZ40L / 65BZ35L / 65BZ30L / 55BZ40L / 55BZ35L / 55BZ30L / 50BZ30L / 43BZ30L

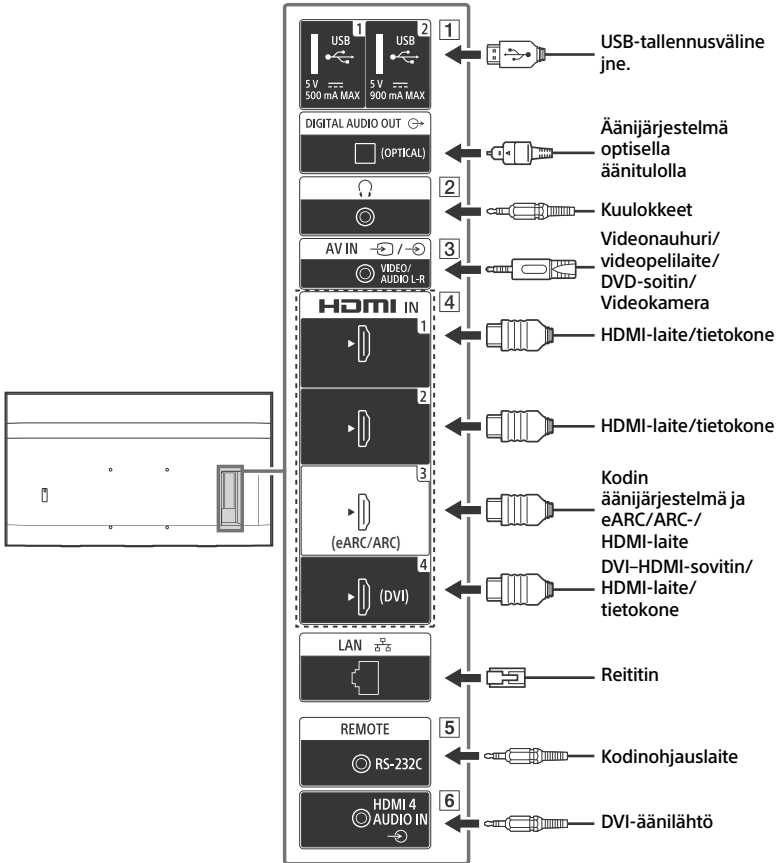

1 **USB 1**, **USB 2**

- Suurikokoisen USB-laitteen liittäminen saattaa häiritä muita liitettyjä laitteita sen viressä.

2 **(Kuulokkeet)**

- Tukee vain 3-napaista stereominiliitintä.
- Et voi toistaa ääntä yhtä aikaa kuulokkeista ja LCD-näytön kaiuttimista.

3 / **AV IN**

- Käytä analogista jatkoakaupelia komposiittiliitännöihin (ei sisälly toimitukseen).

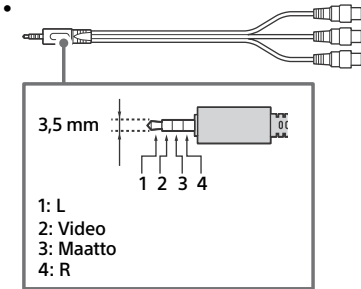

4 **HDMI IN 1/2/3/4**

- HDMI-liitäntä siirtää digitaalisen kuvan ja äänen saman johdon kautta.
- Jos laitteessa on DVI-liitin, kytke se HDMI IN 4 -liitäntään DVI-HDMI-sovittimella (ei sisälly toimitukseen) ja liitä laitteen äänilähtöliitin HDMI 4 AUDIO IN -liitäntään.

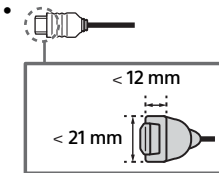

• **HDMI IN 3 eARC/ARC (Enhanced Audio Return Channel/Audio Return Channel)**

- Liitä äänijärjestelmä HDMI IN 3 -liitäntään, jos haluat kuulla LCD-näytön äänen äänijärjestelmän kautta. HDMI eARC/ARC -toimintoa tukeva äänijärjestelmä voi lähettää kuvan LCD-näyttöön ja vastaanottaa äänen LCD-näytöstä saman HDMI-kaapelin kautta. Jos äänijärjestelmäsi ei tue HDMI eARC/ARC -toimintoa, tarvitaan lisäksi DIGITAL AUDIO OUT (OPTICAL) -liitäntä.
- Liitä eARC-toimintoa käyttävä äänijärjestelmä Ethernetiä tukevalla HDMI-kaapelilla.

5 **REMOTE RS-232C**

- Sarjaliitännän liitin. Lisätietoja on kohdassa "Ohjaustoiminnot".

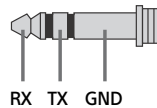

6 **HDMI 4 AUDIO IN**

- Jos laitteessa on DVI-liitin, kytke se HDMI IN 4 -liitäntään DVI-HDMI-sovittimella (ei sisälly toimitukseen) ja liitä laitteen äänilähtöliitin HDMI 4 AUDIO IN -liitäntään.

LCD-näytön käyttäminen osana äänijärjestelmää

(Vain FW-98BZ50L)

Huomautus

- Irrota sekä LCD-näytön että AV-vastaanottimen virtajohto pistorasiasta ennen kaapeleiden liittämistä.
- Katso lisätietoja S-CENTER OUT -liitäntää käyttävän äänijärjestelmän käyttöoppaasta.

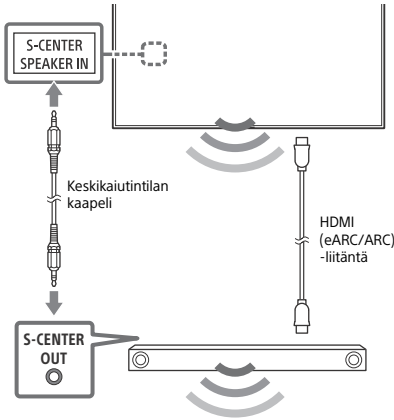

Kaukosäädin ja LCD-näyttö

Kaukosäätimen muoto sekä kaukosäätimen painikkeiden asettelu, saatavuus ja toiminta saattavat vaihdella alueen/maan/ LCD-näyttömallin/LCD-näyttöasetusten mukaan.

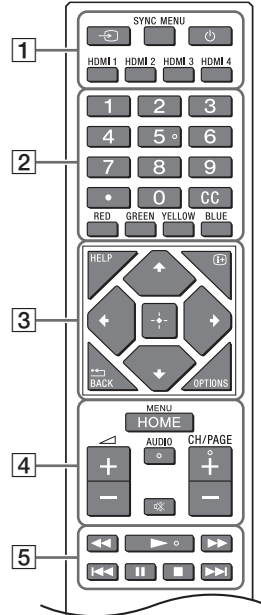

- 1 (Tulosignaalin valinta): Näytä ja valitse ohjelmalähde, jne.

SYNC MENU: Tuo BRAVIA Sync -valikko näkyviin.

(Virta)

HDMI 1/2/3/4

- 2 **Numeropainikkeet**

(piste)

CC

Väripainikkeet

- 3 **HELP:** Näytä Ohje-valikko.

(Näyttötiedot): Näytä tiedot.

/BACK

OPTIONS: Näytä luettelo toiminnoista, jotka ovat sillä hetkellä käytettävissä.

↕/↖/↗/↘/⏏ (Navigointiohjain):

Navigointiin ja valitsemiseen ruutuvalikoissa.

4 HOME/MENU

◀ +/- (Äänenvoimakkuus)

AUDIO: Valitsee äänen monikieliselletai kaksikieliselletai ohjelmalle (riippuu ohjelmalähteestä).

⊗ (Mykistys)*

CH/PAGE +/-

5 ◀◀/▶▶/▶▶▶/◀◀◀/||/■/▶▶▶

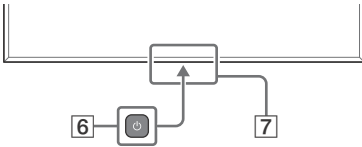

6 ⏻ (Virta)

7 Kaukosäädinanturi / Valotunnistin / LED

* Helppokäyttötoiminto käynnistyy pitämällä ⊗ (Mykistys) -näppäintä alhaalla.

Asetukset

Pro-tila

[Pro-tila] sisältää on useita käteviä ammattikäyttöön sopivia toimintoja. [Pro-tila] valitaan ja miten [Pro-tila]-tilan tavallisimpia toimintoja käytetään.

Pro-tila

Normaali-tila: Tämä on oletustila. [Pro-tila]-toiminnot eivät ole käytettävissä tässä tilassa.

Pro-asetusten tila: Tässä tilassa voidaan asettaa useita [Pro-tila]-toimintojen asetuksia.

Pro-tila: Tämä on ammattikäyttötila, jossa [Pro-tila]-toiminnot ovat käytettävissä.

Tilan vaihtaminen

Kun näyttö on Normaali-tilassa

- Siirry kohtaan [Aloitus] → [Sovellukset] → [Pro-asetukset] ja valitse [Pro-asetusten tila].

Kun näyttö on Pro-asetusten tilassa

- Siirry kohtaan [Aloitus] → [Sovellukset] → [Pro-asetukset] ja valitse [Aloita Pro-tila].

Kun näyttö on Pro-tilassa

- Paina alla lueteltuja aktivointipainikkeita kaukosäätimessä yhden sekunnin väliajoin.

Kun näyttö käynnistetään uudelleen, tilaksi vaihtuu [Pro-asetusten tila].

Aktivointipainikkeet:  (Näyttötiedot) /  (Mykistys) /  +/- (Äänenvoimakkuus +) / **HOME/MENU**

*Tilaa ei aluksi voi vaihtaa [Pro-tila] -tilassa [Pro-asetukset] -kohdasta. Jos haluat pystyä vaihtamaan tilaa [Pro-asetukset] -kohdasta, siirry [Pro-asetukset] -tilassa kohtaan [Pro-asetukset] → [Toimintojen rajoitukset] → [Sovellukset] ja muuta [Pro-asetukset] -asetukseksi [Ota käyttöön].

Pro-tilan toimintojen esittely

[Pro-tila] -tilassa voit käyttää useita käteviä toimintoja. [Pro-tila] -tilan tavallisimmat toiminnot esitellään alla.

– Näytön käynnistyksen jälkeisen toiminnan asettaminen

Voit määrittää asetuksilla, miten näyttö toimii, kun virtajohto irrotetaan ja kytketään uudelleen laitteeseen.

– PC-tulosignaalin optimoitu näyttö

Näyttö näyttää PC-tulosignaalin optimaalisessa koossa kuvamuodon mukaan.

– Automaattinen herätys ja tuloasetuksen vaihto HDMI-signaalin perusteella

Näyttö käynnistyy ja vaihtaa liitettyyn HDMI-tuloon automaattisesti, kun HDMI-laite liitetään.

– HOME/MENU-painiketta painettaessa näytettävän valikon asetukset

Voit valita valikon, joka näytetään, kun kaukosäätimen **HOME/MENU**-painiketta painetaan.

– Aloituslähteen valinta näytön käynnistykseen

Voit määrittää lähteen, jota käytetään, kun näyttö käynnistetään.

– Pro-tilan lukitus

Voit suojata [Pro-tila]-asetukset PIN-koodilla.

– Aloitus-/enimmäisäänenvoimakkuuden asetus

Voit määrittää näytön aloitus- ja enimmäisäänenvoimakkuuden.

– Näytön toimintojen rajoittaminen kaukosäätimellä

Voit rajoittaa näytön kaukosäätimellä tehtäviä toimintoja.

– **Ulkoisten lähteiden rajoittaminen**

Voit rajoittaa ulkoisten lähteiden käyttöä.

– **Sovellusten käytön rajoittaminen**

Voit rajoittaa näytön sovellusten käyttöä.

Pro-tilan toimintojen määrittäminen

Siirry kohtaan [Aloitus] → [Asetukset] → [Pro-asetukset], kun näytön tilana on [Pro-asetusten tila].*

*Vaihtelee käyttöjärjestelmän version mukaan.

(b) Vastaukset näytöstä ohjaimeen

Nro	Kohta	Arvo	
1	Otsikko	0x70	Vastaus
2	Vastaus	0x00	Valmis (normaali lopetus)
		0x01	: Raja ylitetty (Epänormaali lopetus – enimmäisarvo ylitetty)
		0x02	: Raja ylitetty (Epänormaali lopetus – vähimmäisarvo alitettu)
		0x03	: Komento peruutettu (epänormaali lopetus)
		0x04	: Jäsennysvirhe (datamuotovirhe)
3	Tarkistussumma	0xXX	

Komentoesimerkki

Alla on esimerkkejä RS-232C-tiedonsiirtokomennoista.

Ohjaus	Otsikko	Luokka	Toiminto	Pituus	Data 1	Data X	Tarkistus- summa
Virta päällä/pois	0x8C	0x00	0x00	0x02	0x00 (pois)	-	0x8E
					0x01 (päällä)	-	0x8F
HDMI-tulon valinta	0x8C	0x00	0x02	0x03	0x04 (HDMI)	0x01 (#1)	0x96
						0x02 (#2)	0x97
						0x03 (#3)	0x98
						0x04 (#4)	0x99

Lisätietoja RS-232C-yhteydestä on saatavana myyntiedustajalta.

IP

Näyttöä voi ohjata IP-osoitteen avulla HTML5/Android-sovelluksesta joko näytön tai ulkoisen laitteen kautta. Voit hallita ja valvoa tuloliitännöitä ja virtatilaa koskevia tietoja, käynnistää ja sulkea sovelluksia, ohjata näyttöä (esim. valita lähteen ja säätää äänenvoimakkuutta). Voit myös rajoittaa komentoja todennustoiinnon avulla.

Tuettu IP-protokolla

Protokollan nimi	Taso	Muoto	Todennus	Selitys
REST API	HTTP	JSON-RPC	Kyllä	Sovellusrajapinnat, joiden kautta ohjataan laitetta.
IRCC-IP	HTTP	SOAP	Kyllä	Infrapunayhteensopiva ohjaus IP-yhteydellä. Teknologia ja muodot, joilla kauko-ohjauskomentoja lähetetään internetin kautta.
Yksinkertainen IP Ohjaus	TCP	Byte stream	Ei käytettävissä	Vain tavallisimpia komentoja tuetaan.

Näytön asetukset

[IP-ohjaus]-toimintoa käytettäessä näyttöön on ensin tehtävä seuraavat asetukset. Siirry kohtaan [Asetukset] → [Verkko ja internet] → [Lähiverkkoasetus] → [IP-ohjaus].

REST API ja IRCC-IP:

- Valitse [Tunnistaminen].
- Aseta [Esijaettu avain] tarvittaessa.

Yksinkertainen IP Ohjaus:

- Ota käyttöön [Yksinkertainen IP Ohjaus].

Esimerkki REST API -sovellusliittymän HTTP-pyyntöstä ja -vastauksesta

Tässä on esimerkki pyynnöstä ja vastauksesta, joilla haetaan näytön virtatila (IP-osoite: 192.168.0.1 Esijaettu avain "1234").

URL

http://192.168.0.1/sony/system

Pyyntö

```
POST /sony/system HTTP/1.1
Host: 192.168.0.1
Content-Type: application/json; charset=UTF-8
Content-Length: 70
X-Auth-PSK: 1234

{"method": "getPowerStatus", "params": [], "id": 50, "version": "1.0"}
```

Vastaus

```
HTTP/1.1 200 OK
Content-Type: application/json; charset=UTF-8
Content-Length: 44

{"result": [{"status": "active"}], "id": 50}
```

Lisätietoja [IP-ohjaus]-ohjauksesta on saatavana myyntiedustajalta.

LCD-näytön asennus seinälle

Lisävarusteena saatavan
Seinäasennuskiinnittimen käyttäminen
(SU-WL850 tai SU-WL450)* (ei sisälly
toimitukseen)

Asiakkaille:

Tuotteen suojelemiseksi ja turvallisuuden vuoksi Sony suosittelee, että LCD-näytön asennus annetaan Sonyn jälleenmyyjän tai luvallisen urakoitsijan tehtäväksi. Älä yritä asentaa sitä itse.

Sony-jälleenmyyjille ja -urakoitsijoille:

Kiinnitä erityistä huomiota turvallisuuteen tämän tuotteen asennuksen, huollon ja tarkastuksen aikana.

Seinäasennuskiinnitin asennustiedot

Ohjeita Seinäasennuskiinnittimen asennukseen on LCD-näyttömallisi tuotesivun Asennustiedot (Seinäasennuskiinnitin) -kohdassa.

<https://www.sony.eu/support>

- Noudata oman mallisi Seinäasennuskiinnittimen mukana toimitettuja ohjeita. Tämän LCD-näytön asentaminen edellyttää riittävää ammattitaitoa erityisesti sen määrittämiseksi, kestääkö seinä LCD-näytön painon.
- Sony ei ole vastuussa mistään vahingosta tai vammoista, jotka johtuvat tuotteen väärästä käsittelystä tai asennuksesta.
- Seinäasennuksen saa suorittaa ainoastaan asiantunteva henkilöstö.
- Turvallisuussyistä on erittäin tärkeää käyttää Sonyn varusteita:
 - Seinäasennuskiinnitin SU-WL850
 - Seinäasennuskiinnitin SU-WL450
- Muista käyttää Seinäasennuskiinnittimen mukana toimitettuja ruuveja, kun kiinnität Seinäasennuskiinnittimen LCD-näyttöön. Mukana toimitetut ruuvit on suunniteltu kuvan mukaisesti Seinäasennuskiinnittimen asennuspinnasta mitattuna. Ruuvien halkaisija ja pituus vaihtelevat riippuen Seinäasennustelineen mallista. Muiden kuin mukana toimitettujen ruuvien käyttö voi aiheuttaa vaurioita LCD-näytön sisäosiin, LCD-näytön putoamisen tai muuta vahinkoa.

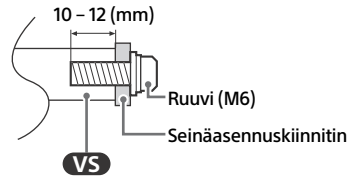

- Varmista, että käyttämättömät ruuvit ja pöytäjalusta ovat varmassa tallessa, kunnes olet valmis kiinnittämään pöytäjalustan (vain mallit, joissa on pöytäjalusta). Pidä ruuvit poissa pienten lasten ulottuvilta.

* Vain tietyt alueet/maat/mallit.

Lisävarusteena saatavan
Seinäasennuskiinnittimen käyttäminen
(paitsi SU-WL850 tai SU-WL450) (ei sisälly
toimitukseen)

Tässä LCD-näytön käyttöoppaassa kuvataan vain vaiheet, joilla LCD-näyttö valmistellaan seinäasennusta varten ennen kuin se asennetaan seinälle.

LCD-näytön voi asentaa seinään seinäasennuskiinnittimellä (ei sisälly toimitukseen). Jos pöytäjalusta on kiinnitetty LCD-näyttöön, se on ehkä irrotettava LCD-näytöstä (vain mallit, joissa on pöytäjalusta).

Kiinnitä LCD-näyttö Seinäasennuskiinnittimeen ennen kuin liität kaapelit.

Tuotteen suojaamiseksi ja turvallisuussyistä Sony suosittelee ehdottomasti, että LCD-näytön seinäasennus annetaan pätevien ammattilaisten tehtäväksi. Älä yritä asentaa sitä itse.

- Noudata oman mallisi Seinäasennuskiinnittimen mukana toimitettuja ohjeita. Tämän LCD-näytön asentaminen edellyttää riittävää ammattitaitoa erityisesti sen määrittämiseksi, kestääkö seinä LCD-näytön painon.
- Ruuvit, joilla seinäasennuskiinnitin kiinnitetään LCD-näyttöön, eivät sisälly toimitukseen.
- Seinäasennuskiinnittimen ruuvien pituus vaihtelee seinäasennuskiinnittimen paksuuden mukaan. Katso alla olevaa kuvaa.

FW-98BZ50L

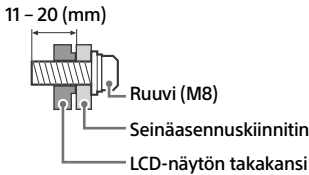

FW-85BZ40L / 85BZ35L / 85BZ30L / 75BZ40L / 75BZ35L / 75BZ30L / 65BZ40L / 65BZ35L / 65BZ30L / 55BZ40L / 55BZ35L / 55BZ30L / 50BZ30L / 43BZ30L

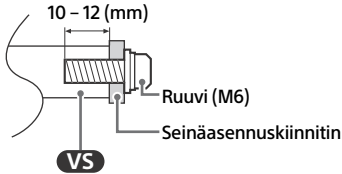

Vianmääritys

Yleisissä vianmäärityskysymyksissä, kuten: musta näyttö, ei ääntä, jähmettynyt kuva, LCD-näyttö ei reagoi tai verkko on kadonnut, suorita seuraavat vaiheet.

- 1 Käynnistä LCD-näyttö uudelleen pitämällä kaukosäätimen virtapainiketta painettuna noin viisi sekuntia ja valitsemalla [Käynnistä uudelleen]. LCD-näyttö käynnistyy uudelleen. Jos LCD-näyttö ei ala toimia, kokeile irrottaa virtajohto. Paina tämän jälkeen LCD-näytön virtapainiketta ja vapauta se. Odota kaksi minuuttia ja kytke verkkovirtajohto pistorasiaan. Tai voit painaa LCD-näytön virtapainiketta noin 40 sekunnin ajan, kunnes LCD-näyttö sammuu.
- 2 Lisätietoja apuvalikosta painamalla **HELP** kaukosäätimessä.
- 3 Yhdistä LCD-näyttö Internetiin ja suorita ohjelmistopäivitys. Sony suosittelee pitämään LCD-näytön ohjelmiston päivitettynä. Ohjelmistopäivitykset antavat uusia ominaisuuksia ja parantavat suoritusnopeutta.

Kun kytket LCD-näytön verkkovirtaan, LCD-näyttö ei välttämättä kytkeydy heti päälle vaikka painaisit virtapainiketta kaukosäätimestä tai LCD-näytöstä.

Järjestelmän alustaminen vie aikaa. Odota noin minuutti ja yritä sitten uudelleen.

Kaukosäädin ei toimi.

- Vaihda paristot.

Tekniset tiedot

Järjestelmä

Näyttöpaneeli

LCD-paneeli, LED-taustavalo

Äänentoisto (W)

FW-98BZ50L: 10 + 10 + 10 + 10

FW-85BZ40L / 85BZ35L / 85BZ30L / 75BZ40L /

75BZ35L / 75BZ30L / 65BZ40L / 65BZ35L /

65BZ30L / 55BZ40L / 55BZ35L / 55BZ30L /

50BZ30L / 43BZ30L: 10 + 10

Langaton teknologia

Protokolla IEEE 802.11a/b/g/n/ac

Bluetooth® versio 4.2

Taajuusalue (MHz) (Lähtöteho (dBm))
Langaton LAN (LCD-näyttö)
2400-2483,5 (<20,0), 5150-5250 (<23,0),
5250-5350 (<20,0), 5470-5725 (<20,0),
5725-5850 (<13,9)
Bluetooth® (LCD-näyttö)
2400-2483,5 (<10,0)

Tulo-/lähtöliitännät

AV IN

Video/Audio-tulo (miniliitännät)

S-CENTER SPEAKER IN (vain FW-98BZ50L)

S-centre-kaiuttimien tuloliitännät (miniliitännät)

HDMI IN 1/2/3/4 (HDCP 2.3-yhteensopiva)

Video (vain FW-98BZ50L):

4096 × 2160p (50, 60 Hz)*1*2, 4096 × 2160p
(24 Hz)*1, 3840 × 2160p (50, 60 Hz)*2, 3840 ×
2160p (24, 25, 30 Hz), 1080p (30, 50, 60, 100,
120 Hz), 1080/24p, 1080i (50, 60 Hz), 720p
(30, 50, 60 Hz), 720/24p, 576p, 480p,
PC-muodot

3840 × 2160p (100, 120 Hz)*2*3

Video (vain FW-85BZ40L / 85BZ35L / 85BZ30L /
75BZ40L / 75BZ35L / 75BZ30L / 65BZ40L /
65BZ35L / 65BZ30L / 55BZ40L / 55BZ35L /
55BZ30L / 50BZ30L / 43BZ30L):

4096 × 2160p (50, 60 Hz)*1*2, 4096 × 2160p
(24 Hz)*1, 3840 × 2160p (50, 60 Hz)*2, 3840 ×
2160p (24, 25, 30 Hz), 1080p (30, 50, 60 Hz),
1080/24p, 1080i (50, 60 Hz), 720p (30, 50,
60 Hz), 720/24p, 576p, 480p, PC-muodot

Audio:

eARC (Enhanced Audio Return

Channel)-tilassa

7,1.-kanavainen lineaarinen PCM: 32/44,1/
48 kHz 16 bittiä, Dolby Digital, Dolby Digital
Plus, DTS, Dolby TrueHD, DTS-HD MA,
Dolby Atmos, DTS:X Master Audio

Muussa kuin eARC-tilassa

5,1.-kanavainen lineaarinen PCM: 32/44,1/
48/88,2/96/176,4/192 kHz 16/20/24 bittiä,
Dolby Audio, Dolby Atmos, DTS

eARC/ARC (Enhanced Audio Return Channel/
Audio Return Channel) (vain HDMI IN 3)*4

eARC-tilassa

7,1.-kanavainen lineaarinen PCM: 32/44,1/
48 kHz 16 bittiä, Dolby Digital, Dolby Digital
Plus, DTS, Dolby TrueHD, DTS-HD MA, Dolby
Atmos, DTS:X Master Audio

ARC-tilassa

Kaksikanavainen lineaarinen PCM: 48 kHz
16 bittiä, Dolby Audio, Dolby Atmos, DTS

DIGITAL AUDIO OUT (OPTICAL)

Optinen digitaaliliitännät (kaksikanavainen
lineaarinen PCM: 48 kHz 16 bittiä, Dolby
Audio, DTS)

HDMI 4 AUDIO IN

Analoginen audiotulo (stereominiliitin)

(stereominiliitin)

Kuulokkeet

1, 2

USB-portti 1 tukee nopeaa USB-yhteyttä
(USB 2.0)

USB-liitännät 2 tukee supernopeaa USB:tä
(USB 3.2 Gen 1)

LAN

10BASE-T/100BASE-TX-liitännät (Yhteysnopeus
voi vaihdella verkon käyttöympäristön
mukaan. Tiedonsiirtonopeutta ja laatua ei
taata.)

REMOTE

RS-232C, miniliitin

Tämä liitin on ulkoisen ohjaussignaalin
vastaanottoa varten.

Teho, tuoteseloste ja muuta

Tehovaatimukset

220 V – 240 V AC, 50 Hz

Näytön koko (halkaisija) (Noin) (cm/tuumaa)

FW-98BZ50L: 247,7 / 98

FW-85BZ40L / 85BZ35L / 85BZ30L: 214,8 / 85

FW-75BZ40L / 75BZ35L / 75BZ30L: 189,3 / 75

FW-65BZ40L / 65BZ35L / 65BZ30L: 163,9 / 65

FW-55BZ40L / 55BZ35L / 55BZ30L: 138,8 / 55

FW-50BZ30L: 125,7 / 50

FW-43BZ30L: 108,0 / 43

Virrankulutus valmiustilassa*5*6 (W)

0,50

Näytön erottelutarkkuus (vaaka × pysty)

(kuvapisteinä)

3840 × 2160

Ulostuloarvot

500 mA (USB 1), 900 mA (USB 2)

Mitat (Noin) (l × k × s) (cm)

FW-98BZ50L: 219,9 × 125,5 × 8,5

FW-85BZ40L: 189,9 × 108,9 × 7,1

FW-85BZ35L: 189,9 × 108,9 × 7,1

FW-85BZ30L: 189,9 × 108,9 × 7,1

FW-75BZ40L: 168,6 × 96,9 × 7,2

FW-75BZ35L: 168,6 × 96,9 × 7,2

FW-75BZ30L: 168,6 × 96,9 × 7,2

FW-65BZ40L: 146,2 × 84,2 × 7,1

FW-65BZ35L: 146,2 × 84,2 × 7,1

FW-65BZ30L: 146,2 × 84,2 × 7,1

FW-55BZ40L: 124,3 × 72,1 × 7,1

FW-55BZ35L: 124,3 × 72,1 × 7,1

FW-55BZ30L: 124,3 × 72,1 × 7,1
FW-50BZ30L: 112,6 × 65,3 × 7,0
FW-43BZ30L: 97,2 × 56,7 × 7,0

Paino (Noin) (kg)

FW-98BZ50L: 67,2
FW-85BZ40L: 44,5
FW-85BZ35L: 44,5
FW-85BZ30L: 44,5
FW-75BZ40L: 31,5
FW-75BZ35L: 31,5
FW-75BZ30L: 31,7
FW-65BZ40L: 21,4
FW-65BZ35L: 21,2
FW-65BZ30L: 21,2
FW-55BZ40L: 15,8
FW-55BZ35L: 15,7
FW-55BZ30L: 15,7
FW-50BZ30L: 12,3
FW-43BZ30L: 10

Muita tietoja

Lisävarusteet

Seinäasennuskiinnitin: SU-WL850 (paitsi FW-98BZ50L / 85BZ40L / 85BZ35L / 85BZ30L / 50BZ30L / 43BZ30L), SU-WL450 (paitsi FW-98BZ50L)
USB-kelloyksikkö: FWA-UB100AT
USB-varkaudenestosuojus: FWA-AT100
Pöytäjalusta: FWA-ST1L (vain FW-43BZ30L), FWA-ST2L (vain FW-50BZ30L), FWA-ST3L (vain FW-65BZ40L / 65BZ35L / 65BZ30L / 55BZ40L / 55BZ35L / 55BZ30L)

Käyttölämpötila: 0 °C – 40 °C

Käyttökosteus: 10 % – 80 % RH (ei-kondensoiva)

- *1 Kun lähteen resoluutio on 4096 × 2160p ja [Laaja tila] -asetus on [Normaali], näytettävä resoluutio on 3840 × 2160p. Jos haluat resoluutioksi 4096 × 2160p, aseta [Laaja tila]-asetukseksi [Koko kuva 1] tai [Koko kuva 2].
- *2 Katso ohjeita näyttövalikosta [HDMI-signaaliuoto]-asetuksen valitsemiseen.
- *3 Vain HDMI IN 3 ja 4. Käytä yhdistämiseen ultranopeaa HDMI-kaapelia.
- *4 Liitä äänijärjestelmä HDMI IN 3 -liitäntään, jos haluat kuulla LCD-näytön äänen äänijärjestelmän kautta.
- *5 Mainittu valmistilan virrankulutus on voimassa sen jälkeen, kun LCD-näyttö on suorittanut välttämättömät sisäiset toimenpiteet.
- *6 Valmistilan virrankulutus kasvaa, kun LCD-näyttö on yhdistetty verkkoon.

Huomautus

- Lisävarusteiden saatavuus riippuu maasta/alueesta/LCD-näyttömallista/varastotilanteesta.
- Rakennetta ja teknisiä tietoja saatetaan muuttaa siitä erikseen ilmoittamatta.
- Kaikki näytön ohjeet eivät välttämättä koske omaa LCD-näyttömalliasi.

- Käyttöoppaassa oleva tuoteseloste vastaa KOMISSION DELEGOITUA ASETUSTA (EU) 1062/2010. Katso sen verkkosivustosta lisätietoja asetuksesta (EU) 2019/2013.

Tuotemerkit

- Termit HDMI ja HDMI High-Definition Multimedia Interface, HDMI-tavaramerkin visuaalinen ilme ja HDMI-logot ovat tavaramerkkejä tai rekisteröityjä tavaramerkkejä, jotka omistaa HDMI Licensing Administrator, Inc.
- Dolby, Dolby Vision, Dolby Atmos, Dolby Audio ja kaksois-D-symboli ovat Dolby Laboratories Licensing Corporation tavaramerkkejä. Valmistettu Dolby Laboratories myöntämällä lisenssillä. Luottamuksellisia julkaisemattomia teoksia. Copyright © 1992-2022 Dolby Laboratories. Kaikki oikeudet pidätetään.
- Vewd® Core. Copyright 1995-2023 Vewd Software AS. All rights reserved.
- Google, YouTube ja Android TV ovat Google LLC:n tavaramerkkejä.
- Wi-Fi®, Wi-Fi Alliance® ja Wi-Fi Direct® ovat Wi-Fi Alliancen rekisteröityjä tavaramerkkejä.
- Wi-Fi CERTIFIED™- ja Wi-Fi CERTIFIED 6™ -logot ovat Wi-Fi Alliancen sertifiointimerkkejä.
- DTS-patentit, ks. <http://patents.dts.com>. Valmistettu DTS, Inc.:n lisenssillä. DTS, Digital Surround ja DTS-logo ovat DTS, Inc.:n Yhdysvalloissa tai muissa maissa rekisteröityjä tavaramerkkejä ja tavaramerkkejä. © 2020 DTS, Inc. **KAIKKI OIKEUDET PIDÄTETÄÄN.**
- Bluetooth®-sanamerkki ja -logot ovat Bluetooth SIG, Inc.:n omistamia rekisteröityjä tavaramerkkejä, ja Sony Group Corporation ja sen tytäryhtiöt käyttävät niitä lisenssillä.
- TUXERA on Tuxera Inc.:n rekisteröity tavaramerkki Yhdysvalloissa ja muissa maissa.
- Apple, Apple Home, AirPlay ja HomeKit ovat Apple Inc.:n tavaramerkkejä, jotka on rekisteröity Yhdysvalloissa sekä muissa maissa ja muilla alueilla. AirPlay- ja Apple HomeKit -ominaisuuksien käyttämiseksi tässä TV:ssä suosittelemme asentamaan uusimman iOS-, iPadOS- tai macOS-version.
- Tätä koskee yksi tai useampi patenttivaatimus HEVC-patenteista, joista on luettelo osoitteessa patentlist.accessadvance.com.
- Kaikki muut tavamerkit ovat omistajiensa omaisuutta.

**Tuotteen rekisteröintinumero
(KOMISSION DELEGOITU ASETUS (EU)
2019/2013)**

FW-98BZ50L (1380214), FW-85BZ40L (1393029),
FW-85BZ35L (1393009), FW-85BZ30L (1393001),
FW-75BZ40L (1393028), FW-75BZ35L (1393008),
FW-75BZ30L (1392999), FW-65BZ40L (1393021),
FW-65BZ35L (1393007), FW-65BZ30L (1392994),
FW-55BZ40L (1393011), FW-55BZ35L (1393006),
FW-55BZ30L (1392992), FW-50BZ30L (1392991),
FW-43BZ30L (1392989).

Innhold

VIKTIG MERKNAD	2
Sikkerhetsinformasjon	2
Koblings skjema	4
Bruk av LCD-skjerm som del av lydsystem	7
Fjernkontroll og LCD-skjerm	7
Innstillinger	9
Pro-modus	9
Kontrollfunksjoner	11
RS-232C	11
IP	12
Montere LCD-skjermen på veggen	14
Feilsøking	15
Spesifikasjoner	15

Om håndbøker

Denne LCD-skjermen leveres med følgende håndbøker. Vennligst behold håndbøkene for fremtidig referanse.

Innstillingsveiledning

- Installasjon og oppsett for LCD-skjerm.

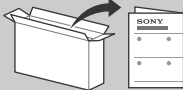

Referanseveiledning (denne håndboken) / Sikkerhetsinformasjon

- Sikkerhetsinformasjon, fjernkontroll, feilsøking, veggmontering, spesifikasjon, og så videre.



Hjelp

Les mer om feilsøking og annen nyttig informasjon direkte på LCD-skjermen. Trykk **HELP** på fjernkontrollen for å vise en liste med temaer.



Innstillingsmenyer kan endres uten varsel.

VIKTIG - Les lisensavtalen for sluttbrukerprogramvare før du bruker Sony-produktet ditt. Ved å bruke produktet ditt indikerer at du aksepterer lisensavtalen for sluttbrukerprogramvare. Lisensavtalen for programvare mellom deg og Sony er tilgjengelig online på Sonys hjemmeside (<https://www.sony.net/tv-software-licenses/>) eller på produktskjermbildet. Gå til [Innstillinger] → [System] → [Info] → [Juridisk informasjon] → [Merknader og lisenser].

Merknader

- Før du bruker LCD-skjermen, vær vennlig å lese "Sikkerhetsinformasjon".
- Les den medfølgende sikkerhetsdokumentasjonen for ytterligere sikkerhetsinformasjon.
- Bilder og illustrasjoner som brukes i Innstillingsveiledning og i denne håndboken, er kun ment som referanse, og kan avvike fra produktets faktiske utseende.

Plassering av identifikasjonsmerket

Etiketter med modellnr., produksjonsdato (år/måned) og strømforsyningsområde er plassert på baksiden av LCD-skjermen eller esken.

VIKTIG MERKNAD

Merknad for radioutstyr

Herved erklærer Sony Corporation at radioutstyrstypene FW-98BZ50L, FW-85BZ40L, FW-85BZ35L, FW-85BZ30L, FW-75BZ40L, FW-75BZ35L, FW-75BZ30L, FW-65BZ40L, FW-65BZ35L, FW-65BZ30L, FW-55BZ40L, FW-55BZ35L, FW-55BZ30L, FW-50BZ30L, FW-43BZ30L er i samsvar med direktiv 2014/53/EU. EU-erklæring fulltekst finner du på Internett under: <https://compliance.sony.eu>

For dette radioutstyret gjelder følgende begrensninger for bruk eller krav for autorisering av bruk i AT, BE, HR, CY, CZ, DK, EE, FI, FR, DE, EL, HU, IE, IT, LV, LT, LU, MT, NL, PL, PT, SK, SI, ES, SE, UK, UK (NI), IS, LI, NO, CH, BG, RO, TR, AL, BA, MK, MD, RS, ME, Kosovo : 5150 - 5350 MHz-båndet skal bare benyttes for innendørs bruk.

Sikkerhetsinformasjon

Installasjon/oppsett

Installer og bruk LCD-skjermen i samsvar med instruksjonene nedenfor for å unngå risiko for brann, elektrisk støt eller annen skade og/eller personskader.

Installasjon

- LCD-skjermen bør installeres i nærheten av en lett tilgjengelig stikkontakt.
- Plasser LCD-skjermen på en stabil, plan overflate for å unngå at den faller ned og forårsaker personskade eller skade på LCD-skjermen.
- Installer LCD-skjermen på en plass hvor den ikke kan bli skjøvet, dyttet eller ramle ned.
- Installer LCD-skjermen slik at LCD-skjermens bordstativ ikke stikker frem fra LCD-skjermstativet (medfølger ikke). Hvis bordstativet stikker frem fra LCD-skjermstativet, kan det føre til at LCD-skjermen velt, faller ned og dette kan skade personer eller LCD-skjermen. (Kun modeller med bordstativ)

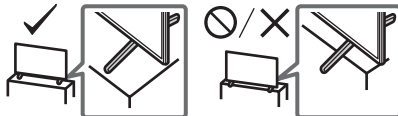

Bæring

- Før du bærer LCD-skjermen, må du koble fra alle kablene.
- To eller flere personer (tre eller flere personer for 214,8 cm (85 tommer), fire eller flere personer for 247,7 cm (98 tommer) og større LCD-skjerm) er nødvendig for transport av en stor LCD-skjerm.
- Når du transporterer LCD-skjermen for hånd, må du holde den som vist under. Ikke utsett LCD-skjermen og rammen rundt for press-belasting.
- Når LCD-skjermen løftes eller flyttes, må den holdes fast fra undersiden.
- Ved håndtering eller montering av LCD-skjermsettet må LCD-skjermen ikke legges ned (kun for den aktuelle LCD-skjermmodellen).

FW-98BZ50L

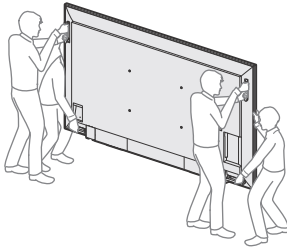

FW-85BZ40L / 85BZ35L / 85BZ30L

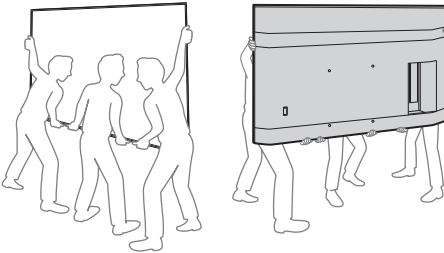

FW-75BZ40L / 75BZ35L / 75BZ30L / 65BZ40L / 65BZ35L / 65BZ30L / 55BZ40L / 55BZ35L / 55BZ30L / 50BZ30L / 43BZ30L

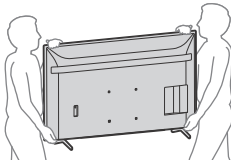

- Ikke utsett LCD-skjermen for støt eller sterke vibrasjoner når du flytter det.
- Når du leverer inn LCD-skjermen på grunn av reparasjon eller hvis du flytter, bør du transportere det i originalemballasjen.

Veltesikring (kun modeller med bordstativ)

FW-65BZ40L / 65BZ35L / 65BZ30L / 55BZ40L / 55BZ35L / 55BZ30L / 50BZ30L / 43BZ30L

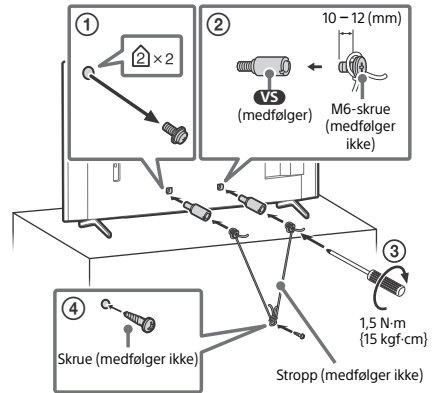

Koblings skjema

Merknader

- Kontakter og etiketter kan variere med region/land/LCD-skjermmodell.

FW-98BZ50L

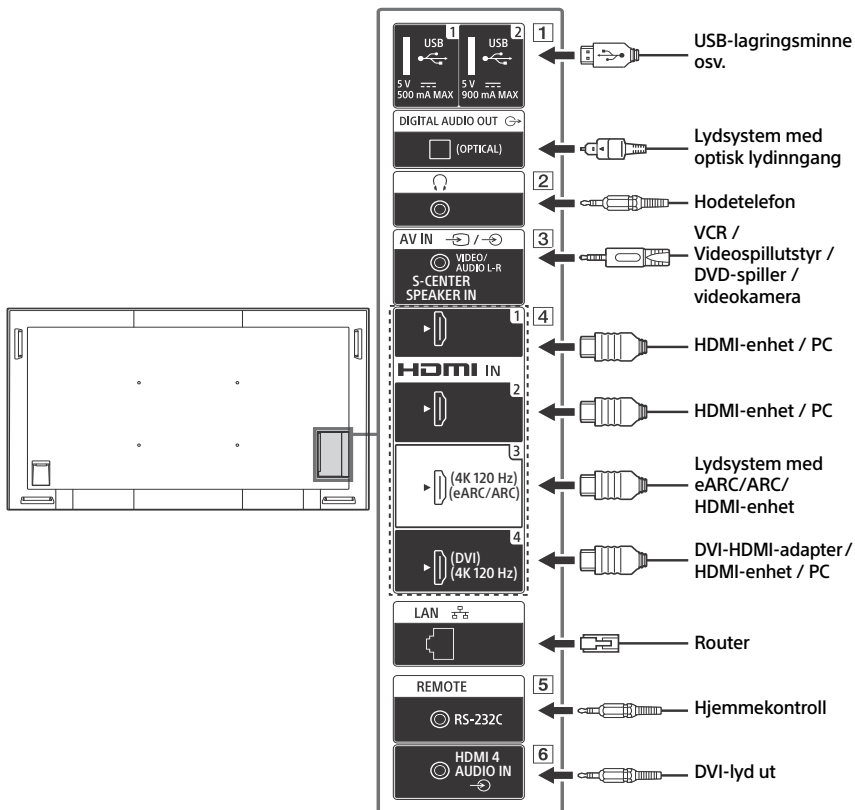

FW-85BZ40L / 85BZ35L / 85BZ30L / 75BZ40L / 75BZ35L / 75BZ30L / 65BZ40L / 65BZ35L / 65BZ30L / 55BZ40L / 55BZ35L / 55BZ30L / 50BZ30L / 43BZ30L

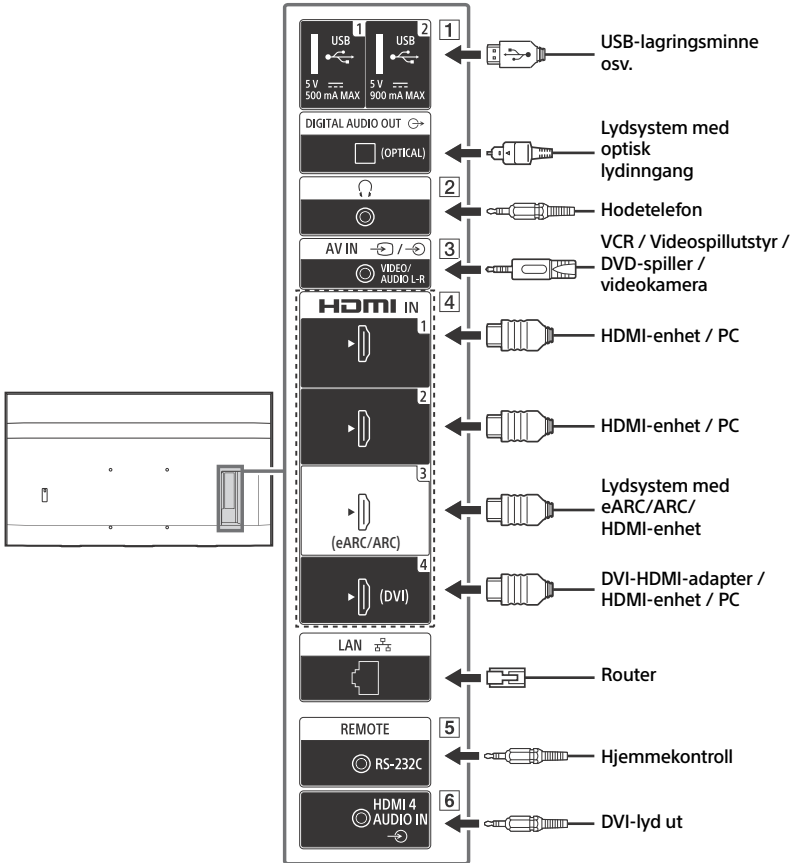

NO

1 **USB 1**, **USB 2**

- Tilkobling av en stor USB-enhet kan forstyrre andre tilkoblede enheter ved siden av den.

2 **(Hodetelefon)**

- Støtter bare 3-polet stereominijack.
- Du kan ikke høre lyd fra både hodetelefonen og LCD-skjermens høyttalere samtidig.

3 / **AV IN**

- For kompositt-tilkobling må en analog forlengelseskabel brukes (medfølger ikke).

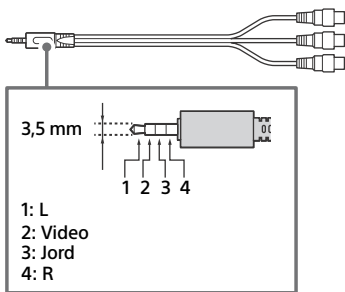

4 **HDMI IN 1/2/3/4**

- HDMI-grensesnitt kan overføre digital video og lyd i en enkel kabel.
- Hvis enheten har en DVI-kontakt, kobles denne til HDMI IN 4 gjennom et DVI - HDMI-adaptergrensesnitt (medfølger ikke), og enhetens audio ut-kontakt kobles til HDMI 4 AUDIO IN.

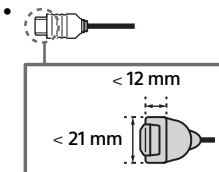

• **HDMI IN 3 eARC/ARC (Enhanced Audio Return Channel/Audio Return Channel)**

- Koble lydsystemet ditt til HDMI IN 3 for å tilføre LCD-skjermlyd til lydsystemet. Et lydsystem som støtter HDMI eARC/ARC, kan sende video til LCD-skjermen og motta lyd fra LCD-skjermen gjennom den samme HDMI-kabelen. Hvis lydsystemet ikke støtter HDMI eARC/ARC, er det nødvendig med en ekstra tilkobling til DIGITAL AUDIO OUT (OPTICAL).
- Bruk HDMI-kabelen med Ethernet for å koble til lydsystemet med eARC.

5 **REMOTE RS-232C**

- Terminal for seriell kommunikasjon. For informasjonen, se "Kontrollfunksjoner".

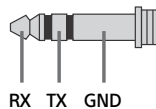

6 **HDMI 4 AUDIO IN**

- Hvis enheten har en DVI-kontakt, kobles denne til HDMI IN 4 gjennom et DVI - HDMI-adaptergrensesnitt (medfølger ikke), og enhetens audio ut-kontakt kobles til HDMI 4 AUDIO IN.

Bruk av LCD-skjerm som del av lydsystem

(Kun FW-98BZ50L)

Merknader

- Før du kobler til kabler, må strømledningen til både LCD-skjermen og AV-mottakeren frakobles.
- Se bruksanvisningen for lydsystemet med S-CENTER OUT-terminal for informasjonen.

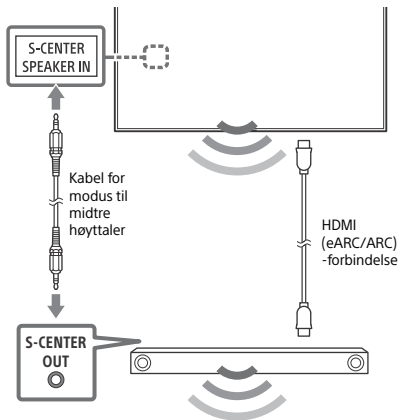

Fjernkontroll og LCD-skjerm

Utformingen av fjernkontrollen, layouten, tilgjengeligheten og funksjonen til knappene på fjernkontrollen kan variere avhengig av regionen/landet/LCD-skjermmodellen/innstillingene på LCD-skjermen.

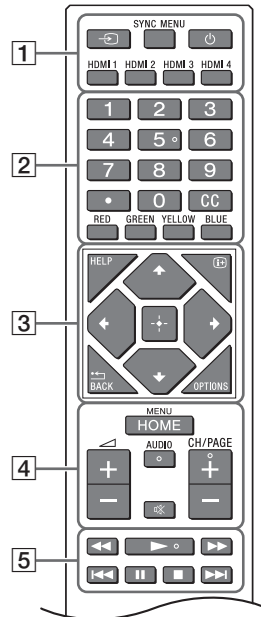

- 1 (Valg av innhold): Vis og velg inngangskilden osv.
SYNC MENU: Vis BRAVIA Sync-menyen.

(Strøm)

HDMI 1/2/3/4

- 2 **Nummerknapper**

(punkt)

CC

Fargeknapper

- 3 **HELP:** Vis Hjelp-menyen.

(Skjermdisplay): Vis informasjon.

/BACK

OPTIONS: Viser en liste med funksjoner som kan brukes for øyeblikket.

(Navigasjon D-Pad): Meny på skjermen for navigasjon og valg.

NO

4 HOME/MENU

◀ +/- (Volum)

AUDIO: Velg lyd for flerspråklig kilde eller flerspråklig lyd (avhengig av programkilden).

🔇 (Demp)*

CH/PAGE +/-

5 ◀◀/▶▶/▶▶/◀◀/⏸/■/▶▶

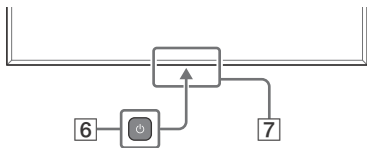

6 ⏻ (Strøm)

7 Fjernkontroll-sensor / Lyssensor / LED

* Snarvei for tilgjengelighet er tilgjengelig ved å trykke og holde inne 🔇 (Demp).

Innstillinger

Pro-modus

I [Pro-modus] kan du bruke forskjellige passende funksjoner for profesjonell bruk. Her introduserer vi hvordan det kan endres til [Pro-modus] og typiske funksjoner for [Pro-modus].

Pro-modus

Normal modus: Dette er standardmodusen. [Pro-modus]-funksjoner er ikke tilgjengelige i denne modusen.

Pro-innstillingsmodus: Denne modusen lar deg velge forskjellige innstillinger for [Pro-modus]-funksjoner.

Pro-modus: Dette er operasjonsmodusen for profesjonell bruk der du kan bruke [Pro-modus]-funksjonene.

Slik endrer du modusen

Når skjermen er i Normal-modus

- Gå til [Hjem] → [Apper] → [Pro-innstillinger], velg deretter [Pro-innstillingsmodus].



Når skjermen er i Pro-innstillingsmodus

- Gå til [Hjem] → [Apper] → [Pro-innstillinger], velg deretter [Start Pro-modus].

Når skjermen er i Pro-modus

- Trykk aktiveringsknappene på fjernkontrollen etter hverandre som beskrevet nedenfor i løpet av et intervall på ett sekund.

Etter å ha startet monitoren på nytt endres modusen til [Pro-innstillingsmodus].

Aktiveringsnøkkel:  (Skjermdisplay) /  (Demp) /  +/- (Volum +) / **HOME/MENU**

*Ved oppstart kan du ikke endre modusen fra [Pro-innstillinger] til [Pro-modus]. Hvis du ønsker å endre modusen fra [Pro-innstillinger], går du til [Pro-innstillinger] → [Funksjonsrestriksjoner] → [Apper] og endrer [Pro-innstillinger] til [Aktiver] i [Pro-innstillingsmodus].

Introduksjon til Pro-modus-funksjonene

I [Pro-modus] kan du bruke forskjellige passende funksjoner. Typiske [Pro-modus]-funksjoner presenteres nedenfor.

- **Innstilling av monitordrift når AC-strømmen slås på**
Du kan innstille driften av monitoren når AC-strømpluggen trekkes ut og settes inn igjen.
- **Optimalisert display for PC-ens inngangsskjerm**
Skjermen viser PC-ens inngangsskjerm med optimal størrelse i henhold til PC-ens format.
- **Automatisk oppvåkning og inngangsveksling med HDMI-signaldetektering**
Slår automatisk på skjermen og veksler til tilknyttet HDMI-innsignal når HDMI-enheten er tilkoblet.
- **Innstillinger for visning av menyen når HOME/MENU-knappen trykkes**
Du kan velge den viste menyen ved å trykke **HOME/MENU**-knappen på fjernkontrollen.
- **Fastsettelse av innledende inngangskilde når monitoren startes**
Du kan bestemme den innledende inngangskilden når monitoren startes.
- **Pro-modus-lås**
Du kan beskytte innstillingene for [Pro-modus] ved å bruke en PIN-kode.
- **Innledende/maksimal voluminnstilling**
Du kan innstille innledende og maksimalt volum for monitoren.

– **Begrensning av monitordriften på fjernkontrollen**

Du kan begrense monitordriften med fjernkontrollen.

– **Begrensning av eksterne innganger**

Du kan begrense bruken av eksterne innganger.

– **Begrense bruken av applikasjoner**

Du kan begrense bruken av monitorapplikasjoner.

Slik innstiller du Pro-modus-funksjoner

Gå til [Hjem] → [Innstillinger] → [Pro-innstillinger] når skjermen er i [Pro-innstillingsmodus].*

*Varierer avhengig av OS-versjonen.

Kontrollfunksjoner

RS-232C

Du kan styre LCD-skjerm fra en ekstern tjeneste via RS-232C. RS-232C-tilkoblingen forklares kort på denne siden.

Grensesnitt

Etabler RS-232C-forbindelsen med LCD-skjerm ved å bruke en 3,5 mm stereo-miniplugg.

3,5 mm stereo-miniplugg

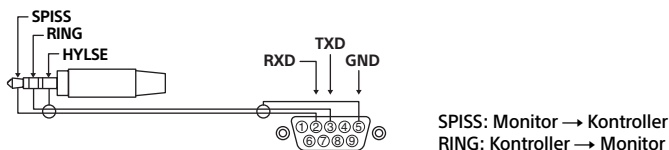

Tilkoblingsinnstillinger

Ved etablering av RS-232C-forbindelsen velges tilkoblingsinnstillingene som vist nedenfor.

Baud-flyt	9600 bps
Data	8 bit
Paritet	Ingen
Start-bit	1 bit
Stopp-bit	1 bit
Flytkontroll	Ingen

Dataformat

Vi presenterer dataformatet for RS-232C-kommunikasjon nedenfor.

(a) Forespørsler fra kontrolleren til monitoren

Nr.	Element	Verdi	
1	Overskrift	0x8C	: Kontroll
2	Kategori	0x00	(fast)
3	Funksjon	0xXX	
4	Lengde	0xXX	(=Data X+1 byte)
5	Data 1	0xXX	
:	:	0xXX	
:	:	0xXX	
X+4	Data X	0xXX	
X+5	Kontrollsum	0xXX	

NO

(b) Responser fra monitoren til kontrolleren

Nr.	Element	Verdi	
1	Overskrift	0x70	Svar
2	Svar	0x00	Fullført (normal avslutning)
		0x01	: Grense over (unormal avslutning - overskredet maksimal verdi)
		0x02	: Grense over (unormal avslutning - overskredet minste verdi)
		0x03	: Kommando annullert (unormal avslutning)
		0x04	: Analysefeil (dataformatfeil)
3	Kontrollsum	0xXX	

Kommando-eksempel

Eksempler på RS-232C-kommunikasjonskommando forklares nedenfor.

Kontroll	Overskrift	Kategori	Funksjon	Lengde	Data 1	Data X	Kontrollsum
Strøm på/av	0x8C	0x00	0x00	0x02	0x00 (av)	-	0x8E
					0x01 (på)	-	0x8F
HDMI-inngangsvalg	0x8C	0x00	0x02	0x03	0x04 (HDMI)	0x01 (#1)	0x96
						0x02 (#2)	0x97
						0x03 (#3)	0x98
						0x04 (#4)	0x99

Ta kontakt med din salgsrepresentant for flere informasjoner om RS-232C.

IP

Du kan styre monitoren via IP fra en HTML5/Android-applikasjon på LCD-skjerm eller på den eksterne enheten. Du kan administrere og overvåke informasjon om inngang/strøm, starte og avslutte applikasjonene, styre displayet, som f.eks. endre kanaler og volum. Du kan også begrense kommandoer ved hjelp av autentiseringsfunksjonen.

Støttet IP-protokoll

Protokollnavn	Lag	Format	Autentisering	Forklaring
REST API	HTTP	JSON-RPC	Ja	API-er hvor formålet er enhetsstyring.
IRCC-IP	HTTP	SOAP	Ja	Infrarød kompatibel kontroll over Internett-protokoll. Teknologien og formatene for å sende fjernkontroll-kommandoer via Internett.
Enkel IP-kontroll	TCP	Byte stream	Ikke tilgjengelig	Kun typiske funksjoner støttes.

Innstillinger for LCD-skjerm

Ved bruk av [IP-kontroll] innstilles skjermen først som vist nedenfor.

Gå til [Innstillinger] → [Nettverk og internett] → [Lokalt nettverk] → [IP-kontroll].

For REST API og IRCC-IP,

- Velg [Autentisering].
- Angi [Forhåndsdelte nøkkel] ved behov.

For enkel IP-kontroll,

- Aktiver [Enkel IP-kontroll].

Eksempel på HTTP-forespørsel og respons for REST-API

Her er et eksempel på en forespørsel og svar for å innhente strømstatusen fra skjerm (IP-adresse: 192.168.0.1 Forhåndsdelte nøkkel "1234").

URL

`http://192.168.0.1/sony/system`

Forespørsel

```
POST /sony/system HTTP/1.1
Host: 192.168.0.1
Content-Type: application/json; charset=UTF-8
Content-Length: 70
X-Auth-PSK: 1234

{"method": "getPowerStatus", "params": [], "id": 50, "version": "1.0"}
```

Respons

```
HTTP/1.1 200 OK
Content-Type: application/json; charset=UTF-8
Content-Length: 44

{"result": [{"status": "active"}], "id": 50}
```

Ta kontakt med din salgsrepresentant for flere informasjoner om [IP-kontroll].

Montere LCD-skjermen på veggen

Bruke den ekstra Veggmonteringsbraketten (SU-WL850 eller SU-WL450)* (medfølger ikke)

Til kunder:

Av hensyn til produktets beskyttelse og sikkerheten, anbefaler Sony sterkt at LCD-skjermen installeres av Sony-forhandlere eller autoriserte montører. Ikke forsøk å installere den selv.

Til Sony-forhandlere og -montører:

Legg spesielt merke til sikkerheten under installasjonen, periodisk vedlikehold og ved undersøkelse av dette produktet.

Informasjon om installasjon av veggmonteringsbraketten

For instruksjoner om montering av Veggmonteringsbraketten, se monteringsinformasjon (Veggmonteringsbrakett) på produktsiden for din LCD-skjermmodell.

<https://www.sony.eu/support>

- Følg instruksjonsveiledningen som fulgte med Veggmonteringsbraketten for modellen din. Tilstrekkelig ekspertise er nødvendig for å montere denne LCD-skjermen, spesielt for å fastslå at veggen kan bære LCD-skjermens vekt.
- Sony er ikke ansvarlig for eventuell skade eller personskade forårsaket av feil behandling eller installasjon.
- Kun kvalifisert servicepersonell skal utføre eventuell installasjon av veggbraketter.
- Av sikkerhetsgrunner anbefales det på det sterkeste at du bruker tilleggsutstyr fra Sony som omfatter:
 - Veggmonteringsbrakett SU-WL850
 - Veggmonteringsbrakett SU-WL450

- Sørg for at du bruker skruene som følger med veggmonteringsbraketten når du fester veggmonteringsbraketten til LCD-skjermen. De medfølgende skruene er utformet som vist på illustrasjonen målt fra monteringsoverflaten til Veggmonteringsbraketten. Skruenes diameter og lengde varierer ut fra Veggmonteringsbrakettens modell. Hvis du bruker andre skruer enn de som følger med, kan LCD-skjermen bli skadet innvendig eller det kan falle ned osv.

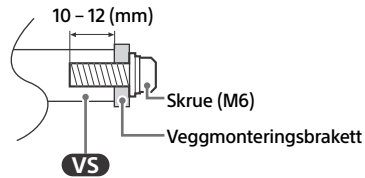

- Oppbevar skruer som ikke brukes samt bordstativet på et trygt sted inntil du er klar til å feste bordstativet (kun modeller med bordstativ). Oppbevar skruene unna små barn.

* Kun for begrenset region/land/modell.

Bruke den ekstra Veggmonteringsbraketten (gjelder ikke SU-WL850 eller SU-WL450) (medfølger ikke)

Denne LCD-skjerm-bruksanvisningen viser bare trinnene for å klargjøre LCD-skjermen for veggmontering før den monteres på veggen.

LCD-skjermen kan monteres på veggen med en passende veggmonteringsbrakett (medfølger ikke). Hvis bordstativet er festet til LCD-skjermen, kan det være nødvendig å demontere bordstativet fra LCD-skjermen (kun modeller med bordstativ). Gjør LCD-skjermen klar for Veggmonteringsbraketten før du kobler til kabler.

Av hensyn til sikkerheten og produktets beskyttelse, anbefaler Sony sterkt at installasjon av LCD-skjermen på veggen utføres av kvalifiserte profesjonelle montører. Ikke forsøk å installere den selv.

- Følg instruksjonsveiledningen som fulgte med Veggmonteringsbraketten for modellen din. Tilstrekkelig ekspertise er nødvendig for å montere denne LCD-skjermen, spesielt for å fastslå at veggen kan bære LCD-skjermens vekt.

- Skruer for installasjon av veggmonteringsbraketten på LCD-skjermen medfølger ikke.
- Lengden på skruene for veggmonteringsbraketten varierer ut fra veggmonteringsbrakettens tykkelse. Se illustrasjonen nedenfor.

FW-98BZ50L

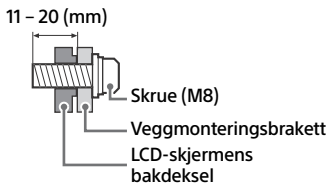

FW-85BZ40L / 85BZ35L / 85BZ30L / 75BZ40L / 75BZ35L / 75BZ30L / 65BZ40L / 65BZ35L / 65BZ30L / 55BZ40L / 55BZ35L / 55BZ30L / 50BZ30L / 43BZ30L

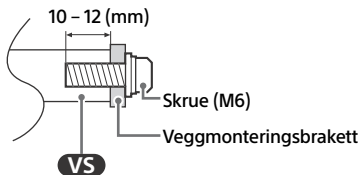

Feilsøking

Generell feilsøking for problemer som: svart skjerm, ingen lyd, frosset bilde, LCD-skjerm reagerer ikke, eller nettverk mistet, utfør følgende steg.

- 1 Start LCD-skjermen din på nytt ved å holde nede strømknappen på fjernkontrollen i cirka fem sekunder og velg [Start på nytt]. LCD-skjermen starter på nytt. Hvis LCD-skjermen ikke starter, prøv å trekke ut strømledningen og trykk deretter på strømknappen på LCD-skjermen og slipp den igjen. Vent i to minutter, og sett i strømledningen. Eller trykk på strømknappen på LCD-skjermen i omtrent 40 sekunder inntil LCD-skjermen slås av.
- 2 Se Hjelpmenyen ved å trykke **HELP** på fjernkontrollen.
- 3 Koble LCD-skjermen din til Internett og utfør en programvareoppdatering. Sony anbefaler at du holder LCD-skjermens programvare oppdatert. Programvareoppdateringer gir nye funksjoner og bedre ytelse.

Når du kobler til LCD-skjermen, kan det hende at LCD-skjermen ikke er i stand til å slå seg på på en stund, selv om du trykker på strømknappen på fjernkontrollen eller LCD-skjermen.

Det tar tid å starte opp systemet. Vent omtrent ett minutt, og prøv deretter igjen.

Fjernkontrollen virker ikke.

- Skift batteriene.

NO

Spesifikasjoner

System

Skjermssystem

LCD (Liquid Crystal Display = skjerm med flytende krystaller), LED-baklys

Lydutgang (W)

FW-98BZ50L: 10 + 10 + 10 + 10

FW-85BZ40L / 85BZ35L / 85BZ30L / 75BZ40L /

75BZ35L / 75BZ30L / 65BZ40L / 65BZ35L /

65BZ30L / 55BZ40L / 55BZ35L / 55BZ30L /

50BZ30L / 43BZ30L: 10 + 10

Trådløs teknologi

Protokoll IEEE 802.11a/b/g/n/ac

Bluetooth® versjon 4.2

Frekvensbånd (MHz) (Utgangseffekt (dBm))

Trådløst LAN (LCD-skjerm)

2400-2483,5 (<20,0), 5150-5250 (<23,0),

5250-5350 (<20,0), 5470-5725 (<20,0),

5725-5850 (<13,9)

Bluetooth® (LCD-skjerm)

2400-2483,5 (<10,0)

Inngangs-/utgangskontakter

↻/↻ AV IN

Video-/lydinnang (minijack)

S-CENTER SPEAKER IN (kun FW-98BZ50L)

S-centre høyttalerinnang (minijack)

HDMI IN 1/2/3/4 (HDCP 2.3-kompatibel)

Video (kun FW-98BZ50L):

4096 × 2160p (50, 60 Hz)*1*2, 4096 × 2160p (24 Hz)*1, 3840 × 2160p (50, 60 Hz)*2, 3840 × 2160p (24, 25, 30 Hz), 1080p (30, 50, 60, 100, 120 Hz), 1080/24p, 1080i (50, 60 Hz), 720p (30, 50, 60 Hz), 720/24p, 576p, 480p, PC-formater

3840 × 2160p (100, 120 Hz)*2*3

Video (kun FW-85BZ40L / 85BZ35L / 85BZ30L / 75BZ40L / 75BZ35L / 75BZ30L / 65BZ40L / 65BZ35L / 65BZ30L / 55BZ40L / 55BZ35L / 55BZ30L / 50BZ30L / 43BZ30L):

4096 × 2160p (50, 60 Hz)*1*2, 4096 × 2160p (24 Hz)*1, 3840 × 2160p (50, 60 Hz)*2, 3840 × 2160p (24, 25, 30 Hz), 1080p (30, 50, 60 Hz), 1080/24p, 1080i (50, 60 Hz), 720p (30, 50, 60 Hz), 720/24p, 576p, 480p, PC-formater

Lyd:

I eARC (Enhanced Audio Return Channel)-modus

7,1 kanal lineær PCM: 32/44,1/48 kHz
16 biter, Dolby Digital, Dolby Digital Plus,
DTS, Dolby TrueHD, DTS-HD MA, Dolby
Atmos, DTS:X Master Audio

Unntatt eARC-modus

5,1 kanal lineær PCM: 32/44,1/48/88,2/96/
176,4/192 kHz 16/20/24 biter, Dolby Audio,
Dolby Atmos, DTS

eARC/ARC (Enhanced Audio Return Channel/
Audio Return Channel) (kun HDMI IN 3)*4

I eARC-modus

7,1 kanal lineær PCM: 32/44,1/48 kHz 16 biter,
Dolby Digital, Dolby Digital Plus, DTS, Dolby
TrueHD, DTS-HD MA, Dolby Atmos, DTS:X
Master Audio

I ARC-modus

Tokanals lineær PCM: 48 kHz 16 biter, Dolby
Audio, Dolby Atmos, DTS

↻ DIGITAL AUDIO OUT (OPTICAL)

Digital optisk kontakt (tokanals lineær PCM:
48 kHz 16 biter, Dolby Audio, DTS)

↻ HDMI 4 AUDIO IN

Analog lydinnang (minijack, stereo)

📞 (minijack, stereo)

Hodetelefon

↔ 1, ↔ 2

USB-port 1 støtter høyhastighets USB (USB 2.0)

USB-port 2 støtter superrask USB (USB 3.2
Gen 1)

📶 LAN

10BASE-T/100BASE-TX-kontakt

(Tilkoblingshastigheten kan variere avhengig
av driftsmiljøet til nettverket.

Kommunikasjonshastighet og kvalitet
garanteres ikke.)

REMOTE

RS-232C, minijack

Denne kontakten er for mottak av eksternt
kontrollsignal.

Strøm, produktmikrokort og annet

Strømkraft

220 V – 240 V vekselstrøm, 50 Hz

Skjermstørrelse (målt diagonalt) (ca.)

(cm/tommer)

FW-98BZ50L: 247,7 / 98

FW-85BZ40L / 85BZ35L / 85BZ30L: 214,8 / 85

FW-75BZ40L / 75BZ35L / 75BZ30L: 189,3 / 75

FW-65BZ40L / 65BZ35L / 65BZ30L: 163,9 / 65

FW-55BZ40L / 55BZ35L / 55BZ30L: 138,8 / 55

FW-50BZ30L: 125,7 / 50

FW-43BZ30L: 108,0 / 43

Strømforbruk i hvilemodus*5*6 (W)

0,50

Skjermoppløsning (horisontal × vertikal) (piksler)

3840 × 2160

Nominell effekt

500 mA (for USB 1), 900 mA (for USB 2)

Mål (ca.) (b × h × d) (cm)

FW-98BZ50L: 219,9 × 125,5 × 8,5

FW-85BZ40L: 189,9 × 108,9 × 7,1

FW-85BZ35L: 189,9 × 108,9 × 7,1

FW-85BZ30L: 189,9 × 108,9 × 7,1

FW-75BZ40L: 168,6 × 96,9 × 7,2

FW-75BZ35L: 168,6 × 96,9 × 7,2

FW-75BZ30L: 168,6 × 96,9 × 7,2

FW-65BZ40L: 146,2 × 84,2 × 7,1

FW-65BZ35L: 146,2 × 84,2 × 7,1

FW-65BZ30L: 146,2 × 84,2 × 7,1

FW-55BZ40L: 124,3 × 72,1 × 7,1

FW-55BZ35L: 124,3 × 72,1 × 7,1

FW-55BZ30L: 124,3 × 72,1 × 7,1

FW-50BZ30L: 112,6 × 65,3 × 7,0
FW-43BZ30L: 97,2 × 56,7 × 7,0

Vekt (ca.) (kg)

FW-98BZ50L: 67,2
FW-85BZ40L: 44,5
FW-85BZ35L: 44,5
FW-85BZ30L: 44,5
FW-75BZ40L: 31,5
FW-75BZ35L: 31,5
FW-75BZ30L: 31,7
FW-65BZ40L: 21,4
FW-65BZ35L: 21,2
FW-65BZ30L: 21,2
FW-55BZ40L: 15,8
FW-55BZ35L: 15,7
FW-55BZ30L: 15,7
FW-50BZ30L: 12,3
FW-43BZ30L: 10

Annet

Tilleggsutstyr

Veggmonteringsbrakett: SU-WL850 (gjelder ikke FW-98BZ50L / 85BZ40L / 85BZ35L / 85BZ30L / 50BZ30L / 43BZ30L), SU-WL450 (gjelder ikke FW-98BZ50L)

USB klokkeenhet: FWA-UB100AT

USB tyverisikringsdeksel: FWA-AT100

Bordstativ: FWA-ST1L (kun FW-43BZ30L),

FWA-ST2L (kun FW-50BZ30L), FWA-ST3L (kun

FW-65BZ40L / 65BZ35L / 65BZ30L / 55BZ40L / 55BZ35L / 55BZ30L)

Driftstemperatur: 0 °C – 40 °C

Driftsluftfuktighet: 10 % – 80 % relativ fuktighet (ikke-kondenserende)

*1 Når det tilføres 4096 × 2160p på inngangen og [Bred modus] er innstilt på [Normal], vil oppløsningen vises som 3840 × 2160p. For å vise 4096 × 2160p, settes [Bred modus] innstillingen på [Full 1] eller [Full 2].

*2 Se menyen på skjermen for å innstille [HDMI-signalformat].

*3 Bare HDMI IN 3 og 4. Bruk

HDMI-ultrahøyhastighetskabel for å koble til.

*4 Koble lydsystemet ditt til HDMI IN 3 for å tilføre LCD-skjermlyd til lydsystemet.

*5 Spesifisert strømforbruk i hvilemodus nås etter at LCD-skjermen har avsluttet nødvendige interne prosesser.

*6 Strømforbruk i hvilemodus vil øke når LCD-skjermen er koblet til nettverket.

Merknader

- Tilgjengeligheten til tilleggsutstyr avhenger av land/region/LCD-skjermmodell/lagerstatus.
- Design og spesifikasjoner kan endres uten varsel.
- Noen av instruksjonene på skjermen gjelder kanskje ikke din LCD-skjermmodell.
- Produktdatabladet i denne håndboken er for DELEGERT KOMMISJONSFORORDNING (EU) 1062/2010. Se nettsiden for informasjon om (EU) 2019/2013.

Varemerker

- Begrepe HDMI, HDMI High-Definition Multimedia Interface, HDMI-merkevarer og HDMI-logoene er varemerker eller registrerte varemerker som tilhører HDMI Licensing Administrator, Inc.
- Dolby, Dolby Vision, Dolby Atmos, Dolby Audio og dobbelt-D symbolet er varemerker som tilhører Dolby Laboratories Licensing Corporation. Produsert på lisens fra Dolby Laboratories. Konfidensielt og upublisert arbeid. Opphavsrett © 1992-2022 Dolby Laboratories. Alle rettigheter forbeholdes.
- Vewd® Core. Copyright 1995-2023 Vewd Software AS. All rights reserved.
- Google, YouTube og Android TV er varemerker for Google LLC.
- Wi-Fi®, Wi-Fi Alliance® og Wi-Fi Direct® er registrerte varemerker som tilhører Wi-Fi Alliance.
- Logoene Wi-Fi CERTIFIED™ og Wi-Fi CERTIFIED 6™ er sertifiseringsmerker for Wi-Fi Alliance.
- For DTS-patenter, se <http://patents.dts.com>. Fremstilt under lisens fra DTS, Inc. DTS, Digital Surround og DTS-logoen er registrerte varemerker eller varemerker for DTS, Inc. i USA og andre land. © 2020 DTS, Inc. ALLE RETTIGHETER FORBEHOLDES.
- Bluetooth®-merket og logoene er registrerte varemerker som eies av Bluetooth SIG, Inc., og all bruk av slike merker av Sony Group Corporation og deres datterselskaper, er under lisens.
- TUXERA er et registrert varemerke for Tuxera Inc. i USA og andre land.
- Apple, Apple Home, AirPlay og HomeKit er varemerker for Apple Inc., registrert i USA og andre land og regioner. Ved bruk av AirPlay og Apple HomeKit med denne TV-en anbefales den siste versjonen av iOS, iPadOS eller macOS.
- Dekket av ett eller flere krav om HEVC-patentene som er oppført i patentlist.accessadvance.com.
- Alle andre varemerker eies av de respektive eierne.

NO

**Produktregistreringsnummer
(DELEGERT
KOMMISJONSFORORDNING (EU) 2019/
2013)**

FW-98BZ50L (1380214), FW-85BZ40L (1393029),
FW-85BZ35L (1393009), FW-85BZ30L (1393001),
FW-75BZ40L (1393028), FW-75BZ35L (1393008),
FW-75BZ30L (1392999), FW-65BZ40L (1393021),
FW-65BZ35L (1393007), FW-65BZ30L (1392994),
FW-55BZ40L (1393011), FW-55BZ35L (1393006),
FW-55BZ30L (1392992), FW-50BZ30L (1392991),
FW-43BZ30L (1392989).

Spis treści

WAŻNA UWAGA	2
Informacje dotyczące bezpieczeństwa	2
Schemat podłączeń	4
Używanie Monitora LCD w ramach systemu audio	7
Pilot i Monitor LCD	7
Ustawienia	9
Tryb Pro	9
Funkcje sterowania	11
RS-232C	11
IP	13
Montaż Monitora LCD na ścianie	15
Rozwiązywanie problemów	16
Dane techniczne	17

Informacje o instrukcjach

Ten Monitor LCD jest dostarczany z następującymi instrukcjami. Prosimy o zachowanie instrukcji do wykorzystania w przyszłości.

Przewodnik ustawień

- Instalacja i konfiguracja Monitora LCD.

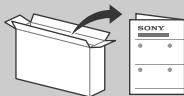

Przewodnik (ta instrukcja) / Informacje dotyczące bezpieczeństwa

- Informacje dotyczące bezpieczeństwa, pilot, rozwiązywanie problemów, instalacja na ścianie, dane techniczne itp.



Pomoc

Więcej informacji o rozwiązywaniu problemów i inne użyteczne informacje są dostępne bezpośrednio w Monitorze LCD. Naciśnij **HELP** na pilocie, aby wyświetlić listę.



Menu ustawień mogą zostać zmienione bez powiadomienia.

WAŻNE - Przed użyciem produktu Sony przeczytaj Umowę licencyjną oprogramowania użytkownika końcowego.

Korzystanie z produktu oznacza akceptację Umowy licencyjnej oprogramowania użytkownika końcowego. Umowa licencyjna na oprogramowanie między Tobą a Sony jest dostępna online na stronie Sony (<https://www.sony.net/tv-software-licenses/>) lub na ekranie produktu. Przejdź do [Ustawienia] → [System] → [Informacje] → [Informacje prawne] → [Uwagi i licencje].

Uwaga

- Przed przystąpieniem do eksploatacji Monitora LCD należy zapoznać się z częścią „Informacje dotyczące bezpieczeństwa”.
- Aby zapoznać się z dodatkowymi informacjami na temat bezpieczeństwa, przeczytaj dostarczoną dokumentację bezpieczeństwa.
- Zdjęcia i ilustracje użyte w Przewodniku ustawień i w tej instrukcji mają charakter jedynie poglądowy i mogą się różnić od rzeczywistego produktu.

Localizacja etykiety identyfikacyjnej

Etykiety z numerem modelu, datą produkcji (rok i miesiąc) oraz specyfikacją elektryczną znajdują się z tyłu Monitora LCD lub opakowania.

WAŻNA UWAGA

Informacja dotycząca sprzętu radiowego

Sony Corporation niniejszym oświadcza, że typy urządzeń radiowych FW-98BZ50L, FW-85BZ40L, FW-85BZ35L, FW-85BZ30L, FW-75BZ40L, FW-75BZ35L, FW-75BZ30L, FW-65BZ40L, FW-65BZ35L, FW-65BZ30L, FW-55BZ40L, FW-55BZ35L, FW-55BZ30L, FW-50BZ30L, FW-43BZ30L są zgodne z dyrektywą 2014/53/UE. Pełny tekst deklaracji zgodności UE jest dostępny pod następującym adresem internetowym: <https://compliance.sony.eu>

Dla tego sprzętu radiowego zastosowanie mają poniższe ograniczenia dotyczące użytkowania lub wymóg uzyskania zezwolenia na użytkowanie obowiązujący w AT, BE, HR, CY, CZ, DK, EE, FI, FR, DE, EL, HU, IE, IT, LV, LT, LU, MT, NL, PL, PT, SK, SI, ES, SE, UK, UK (NI), IS, LI, NO, CH, BG, RO, TR, AL, BA, MK, MD, RS, ME, Kosovo :
pasmo 5150 - 5350 MHz jest ograniczone wyłącznie do zastosowań wewnątrz pomieszczeń.

Informacje dotyczące bezpieczeństwa

Montaż i instalacja

Aby uniknąć ryzyka wybuchu pożaru, porażenia prądem elektrycznym, uszkodzenia sprzętu i/lub ewentualnych obrażeń ciała, Monitor LCD należy zainstalować zgodnie z instrukcjami podanymi poniżej.

Instalacja

- Monitor LCD powinien być zainstalowany w pobliżu łatwo dostępnego gniazdka.
- Ustaw Monitor LCD na stabilnej, równej powierzchni tak, aby zapobiec ryzyku jego przewrócenia i spowodowania obrażeń ciała lub uszkodzenia mienia.
- Zainstaluj Monitor LCD w miejscu, w którym nie może zostać pociągnięty, popchnięty lub przewrócony.

- Zainstaluj Monitor LCD w taki sposób, aby jego podstawa nie wystawała poza stojak (nie należy do wyposażenia). Jeśli podstawa wystaje poza stojak, może to spowodować przewrócenie i upadek Monitora LCD, a w efekcie obrażenia osobiste lub uszkodzenie urządzenia. (Tylko modele z podstawą)

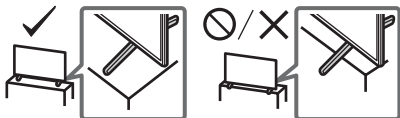

Transport

- Przed rozpoczęciem przenoszenia Monitora LCD należy odłączyć od niego wszystkie kable.
- Duże Monitory LCD powinny być przenoszone przez dwie lub więcej osób (trzy lub więcej osób w przypadku Monitorów LCD 214,8 cm (85 cali), cztery lub więcej osób w przypadku Monitorów LCD 247,7 cm (98 cali) i większych).
- Przenosząc Monitor LCD w rękach, należy go trzymać tak jak na rysunku. Nie wolno naciskać ekranu ciekłokrystalicznego ani ramy dookoła ekranu.
- Przy podnoszeniu lub przenoszeniu Monitora LCD należy go dobrze chwycić od spodu.
- Podczas przenoszenia lub montażu Monitora LCD nie należy go kłaść (dotyczy tylko wybranych modeli Monitorów LCD).

FW-98BZ50L

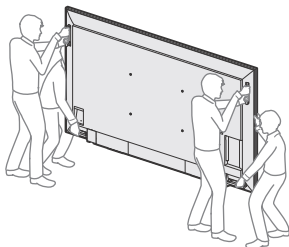

FW-85BZ40L / 85BZ35L / 85BZ30L

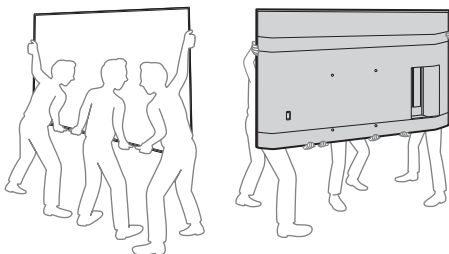

FW-75BZ40L / 75BZ35L / 75BZ30L / 65BZ40L / 65BZ35L / 65BZ30L / 55BZ40L / 55BZ35L / 55BZ30L / 50BZ30L / 43BZ30L

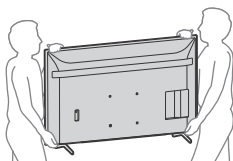

- Podczas transportu Monitor LCD nie powinien być narażony na wstrząsy mechaniczne i nadmierne wibracje.

- Na czas transportu Monitora LCD do naprawy lub podczas przeprowadzki, należy zapakować go w oryginalny karton i elementy opakowania.

Zapobieganie przewróceniu (tylko modele z podstawą)

FW-65BZ40L / 65BZ35L / 65BZ30L / 55BZ40L / 55BZ35L / 55BZ30L / 50BZ30L / 43BZ30L

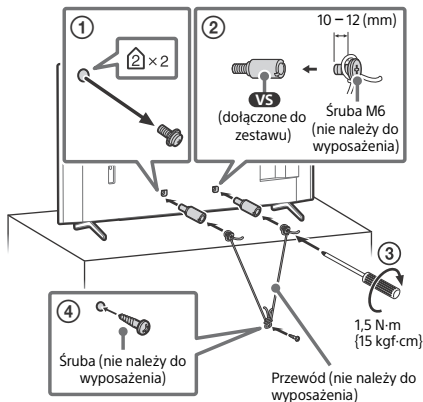

Schemat połączeń

Uwaga

- Złącza i etykiety mogą różnić się w zależności od regionu/kraju/modelu Monitora LCD.

FW-98BZ50L

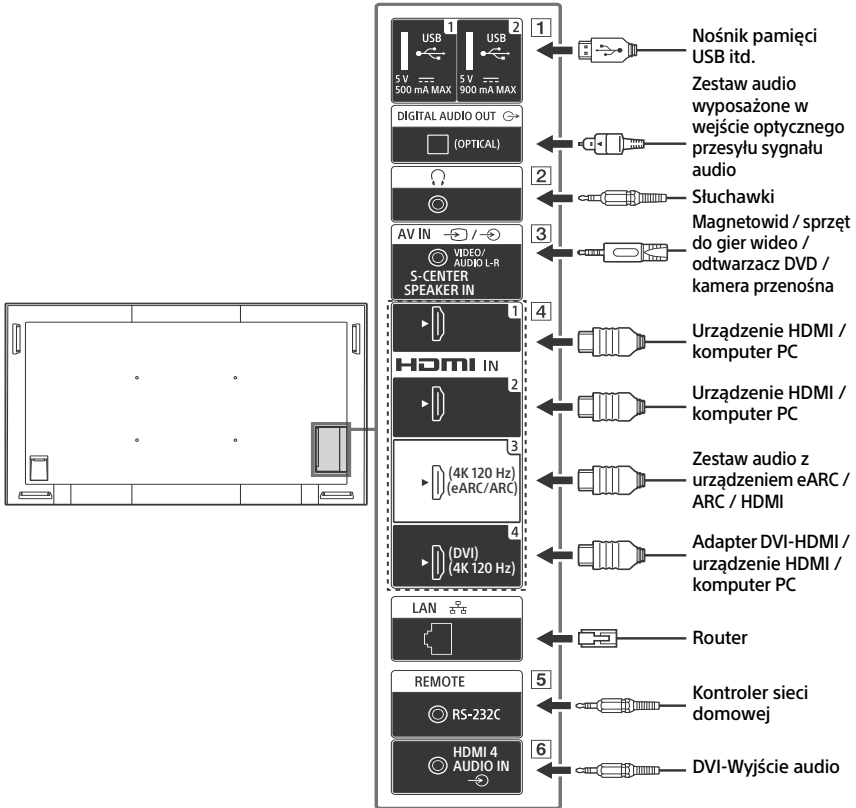

FW-85BZ40L / 85BZ35L / 85BZ30L / 75BZ40L / 75BZ35L / 75BZ30L / 65BZ40L / 65BZ35L / 65BZ30L / 55BZ40L / 55BZ35L / 55BZ30L / 50BZ30L / 43BZ30L

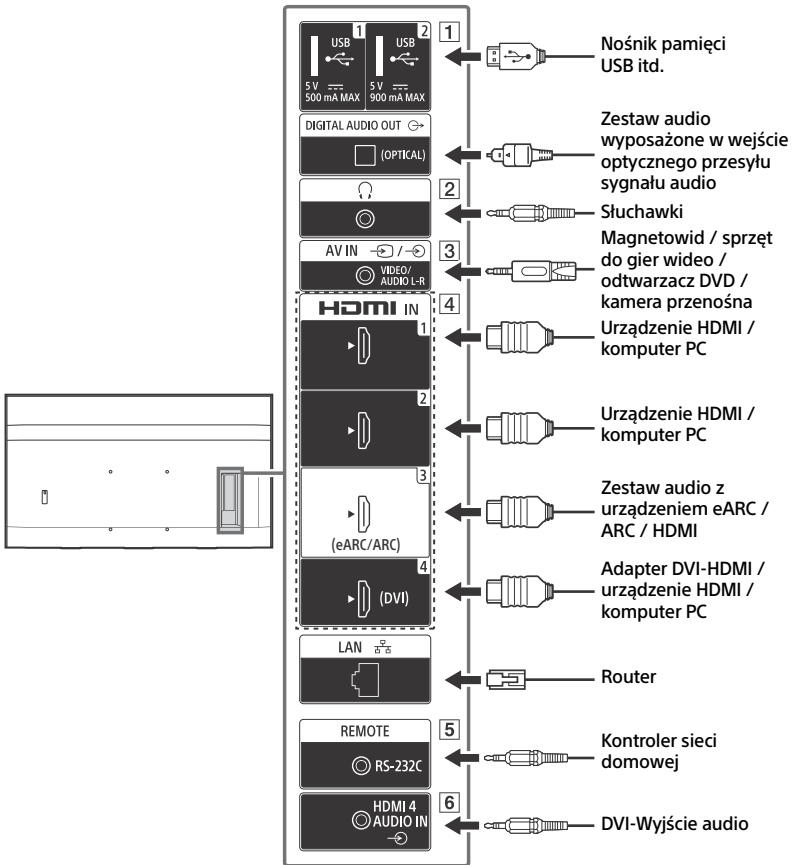

1 **USB 1**, **USB 2**

- Podłączenie dużego urządzenia USB może zakłócić pracę innych podłączonych urządzeń w pobliżu.

2 **(Słuchawki)**

- Obsługuje wyłącznie 3-biegunowe miniaturowe wtyczki stereo typu minijack.
- Nie można jednocześnie odtwarzać dźwięku zarówno na słuchawkach, jak i na głośnikach Monitora LCD.

3 / **AV IN**

- W celu nawiązania połączenia kompozytowego, użyj przedłużacza kabla analogowego (nie należy do wyposażenia).

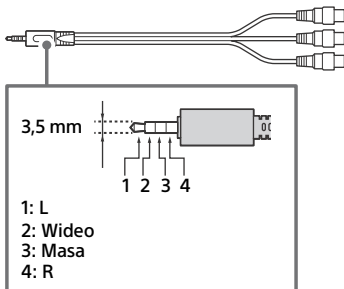

4 **HDMI IN 1/2/3/4**

- Interfejs HDMI pozwala na przesyłanie cyfrowego sygnału wideo i audio pojedynczym kablem.
- Jeśli urządzenie jest wyposażone w gniazdo DVI, podłącz je do wejścia HDMI IN 4 za pośrednictwem interfejsu adaptera DVI-HDMI (nie należy do wyposażenia), a następnie podłącz gniazdo wyjścia audio urządzenia do wejścia HDMI 4 AUDIO IN.

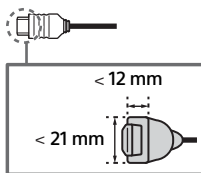

• **HDMI IN 3 eARC/ARC (Enhanced Audio Return Channel/Audio Return Channel)**

Podłącz zestaw audio HDMI IN 3, aby doprowadzić dźwięk Monitora LCD do zestawu audio. Systemy obsługujące kanał HDMI eARC/ARC potrafią za pomocą tego samego kabla HDMI wysyłać obraz do Monitora LCD i odbierać od niego dźwięk. Jeśli zestaw audio nie obsługuje HDMI eARC/ARC, konieczne jest dodatkowe połączenie DIGITAL AUDIO OUT (OPTICAL).

- Aby połączyć system audio z eARC, należy użyć kabla HDMI z funkcją Ethernet.

5 **REMOTE RS-232C**

- Złącze do komunikacji szeregowej. Szczegóły, patrz „Funkcje sterowania”.

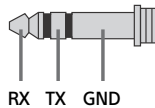

6 **HDMI 4 AUDIO IN**

- Jeśli urządzenie jest wyposażone w gniazdo DVI, podłącz je do wejścia HDMI IN 4 za pośrednictwem interfejsu adaptera DVI-HDMI (nie należy do wyposażenia), a następnie podłącz gniazdo wyjścia audio urządzenia do wejścia HDMI 4 AUDIO IN.

Używanie Monitora LCD w ramach systemu audio

(Tylko model FW-98BZ50L)

Uwaga

- Przed podłączeniem kabli, odłącz zasilanie od Monitora LCD i odbiornika AV.
- Zapoznaj się ze szczegółowymi informacjami, które zawarto w instrukcji obsługi systemu audio ze złączem S-CENTER OUT.

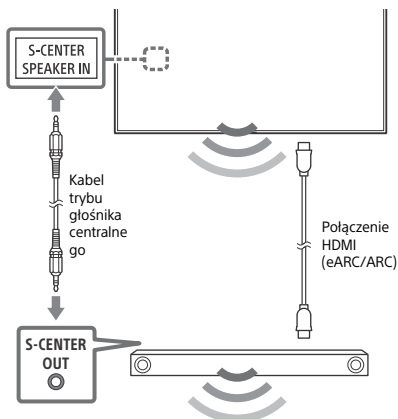

Pilot i Monitor LCD

Kształt, układ, dostępność i działanie funkcji przycisków pilota mogą się różnić w zależności od regionu/kraju/modelu/ustawień Monitora LCD.

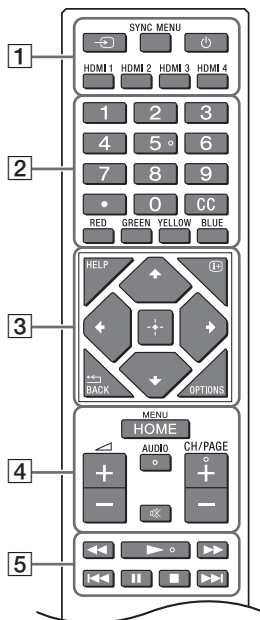

- 1 **(Wybór wejścia):** Wyświetlanie i wybieranie źródła sygnału wejściowego itp.
- SYNC MENU:** Wyświetlanie menu BRAVIA Sync.

(Zasilanie)
HDMI 1/2/3/4

- 2 **Przyciski numeryczne**

(kropka)
CC

Kolorowe przyciski

- 3 **HELP:** Wyświetlanie menu pomocy.

(Wyświetlacz ekranu): Wyświetlanie informacji.

/BACK

OPTIONS: Wyświetlanie listy funkcji, które są w danym momencie dostępne do użytku.

(Panel nawigacyjny D-Pad): Nawigacja w menu ekranowym i wybór opcji.

Ustawienia

Tryb Pro

W [Tryb Pro] można korzystać z różnych praktycznych funkcji do użytku profesjonalnego. W niniejszym dokumencie opisano, jak zmienić na [Tryb Pro] oraz przedstawiono standardowe funkcje [Tryb Pro].

Tryb Pro

Tryb normalny: Jest to tryb domyślny. W tym trybie funkcje [Tryb Pro] nie są dostępne.

Tryb ustawień Pro: Tryb ten umożliwia konfigurację różnych ustawień funkcji [Tryb Pro].

Tryb Pro: Jest to tryb operacyjny lub do użytku profesjonalnego w sytuacji, kiedy nie można korzystać z funkcji [Tryb Pro].

Jak zmienić tryb

Kiedy Monitor znajduje się w Trybie Normalnym

- Przejść do pozycji [Strona główna] → [Aplikacje] → [Pro Ustawienia], a następnie wybrać pozycję [Tryb ustawień Pro].



Kiedy Monitor znajduje się w Tryb ustawień Pro

- Przejść do pozycji [Strona główna] → [Aplikacje] → [Pro Ustawienia], a następnie wybrać pozycję [Włącz tryb Pro].

Kiedy Monitor znajduje się w Trybie Pro

- Naciskaj kolejno, co sekundę, opisane poniżej klawisze aktywacji na pilocie.

Po ponownym uruchomieniu monitora tryb zostanie zmieniony na [Tryb ustawień Pro].

Klawisz aktywacji:  (Wyświetlacz ekranu) /  (Wyciszenie) /  +/- (Głośność +) / **HOME/MENU**

*Na początku nie można zmienić trybu z [Pro Ustawienia] na [Tryb Pro]. Aby zmienić tryb z [Pro Ustawienia], przejdź do [Pro Ustawienia] → [Ograniczenia funkcji] → [Aplikacje] i zmień [Pro Ustawienia] na [Włącz] w opcji [Tryb ustawień Pro].

Wprowadzenie funkcji Trybu Pro

W [Tryb Pro] można korzystać z różnych praktycznych funkcji. Standardowe funkcje [Tryb Pro] zostały przedstawione poniżej.

– Ustawianie operacji Monitora podczas włączania zasilania

Operacje Monitora można ustawić po odłączeniu i ponownym podłączeniu wtyczki przewodu zasilającego.

– Zoptymalizowane wyświetlanie ekranu sygnału PC

Na ekranie wyświetlony zostanie ekran wejścia PC w optymalnym rozmiarze zgodnie z formatem PC.

– Automatyczne wybudzenie i przełączanie wejścia poprzez wykrywanie sygnału HDMI

Automatyczne włączanie monitora i przełączanie na podłączone wejście HDMI w przypadku, gdy podłączone jest urządzenie HDMI.

– Ustawienia wyświetlanego menu po naciśnięciu przycisku HOME/MENU

Wyświetlane menu można wybrać, naciskając przycisk **HOME/MENU** na pilocie.

– Po uruchomieniu monitora wstępne wskazanie źródła sygnału

Po uruchomieniu monitora można wyznaczyć początkowe źródło sygnału.

– Blokada Trybu Pro

Aby zabezpieczyć ustawienia [Tryb Pro], można skorzystać z kodu PIN.

- **Ustawienie początkowej/maksymalnej głośności**
Można ustawić początkową i maksymalną głośność dla monitora.
- **Ograniczanie funkcji monitora przy użyciu pilota**
Przy użyciu pilota można ograniczyć obsługę monitora.
- **Ograniczenie wejść zewnętrznych**
Można ograniczyć korzystanie z wejść zewnętrznych.
- **Ograniczenie korzystania z aplikacji**
Można ograniczyć korzystanie z aplikacji monitora.

Jak ustawić funkcje Trybu Pro

Przejdź do [Strona główna] → [Ustawienia] → [Pro Ustawienia], jeśli Monitor znajduje się w [Tryb ustawień Pro].*

*Różni się w zależności od wersji systemu operacyjnego.

Funkcje sterowania

RS-232C

Monitorem można sterować za pośrednictwem zewnętrznej usługi przez RS-232C. Połączenie RS-232C zostało krótko opisane na tej stronie.

Interfejs

Nawiąż połączenie RS-232C z Monitorem, korzystając z miniwtyku stereo 3,5 mm.

Miniwtyk stereo 3,5 mm

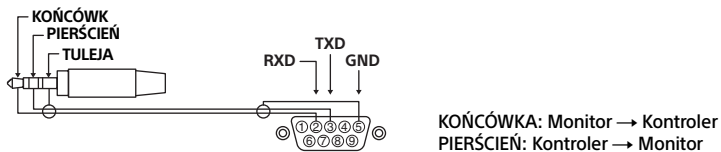

Ustawienia połączeń

W przypadku nawiązywania połączenia RS-232C, skonfiguruj ustawienia połączenia w następujący sposób.

Prędkość transmisji	9600 b/s
Dane	8 bitów
Parzystość	Brak
Rozpocznij bit	1 bit
Zatrzymaj bit	1 bit
Sterowanie przepływem	Brak

Format danych

Przedstawiamy format danych dla komunikacji RS-232C poniżej.

(a) Żądania z kontrolera dla monitora

Nr	Pozycja	Wartość	
1	Nagłówek	0x8C	: Sterowanie
2	Kategoria	0x00	(naprawiono)
3	Funkcja	0xXX	
4	Długość	0xXX	(=Dane X+1 bit)
5	Dane 1	0xXX	
:	:	0xXX	
:	:	0xXX	
X+4	Dane X	0xXX	
X+5	Sprawdź wynik dodawania	0xXX	

(b) Odpowiedzi monitora dla kontrolera

Nr	Pozycja	Wartość	
1	Nagłówek	0x70	Odpowiedzi
2	Odpowiedzi	0x00	Ukończono (zakończenie typowe)
		0x01	: Przekroczono limit (Zakończenie nietypowe-przekroczono maksymalną wartość)
		0x02	: Przekroczono limit (Zakończenie nietypowe-przekroczono minimalną wartość)
		0x03	: Polecenie anulowano (Zakończenie nietypowe)
		0x04	: Błąd przetwarzania (Błąd formatowania danych)
3	Sprawdź wynik dodawania	0xXX	

Przykład polecenia

Poniżej opisano przykłady poleceń komunikacyjnych RS-232C.

Sterowanie	Nagłówek	Kategoria	Funkcja	Długość	Dane 1	Dane X	Sprawdź wynik dodawania
Wł./wył. zasilanie	0x8C	0x00	0x00	0x02	0x00 (wył.)	-	0x8E
					0x01 (wł.)	-	0x8F
Wybór wejścia HDMI	0x8C	0x00	0x02	0x03	0x04 (HDMI)	0x01 (#1)	0x96
						0x02 (#2)	0x97
						0x03 (#3)	0x98
						0x04 (#4)	0x99

Aby uzyskać więcej informacji w zakresie RS-232C, należy się skontaktować z przedstawicielem handlowym.

Monitorem można sterować za pośrednictwem IP z aplikacji HTML5/Androidu na Monitorze lub rozszerzonym urządzeniu. Można zarządzać informacjami dotyczącymi wejścia/zasilania i je monitorować, uruchamiać lub zamykać aplikację, sterować wyświetlaczem, poprzez np. zmianę źródła wejścia i regulację głośności. Można także ograniczyć polecenia przy użyciu funkcji uwierzytelniania.

Obsługiwany protokół IP

Nazwa protokołu	Warstwa	Format	Uwierzytelnianie	Wyjaśnienie
REST API	HTTP	JSON-RPC	Tak	Interfejsy API, których celem jest sterowanie urządzeniem.
IRCC-IP	HTTP	SOAP	Tak	Sterowanie z obsługą podczerwieni przez protokół internetowy. Technologia i formaty do przesyłania poleceń pilota przez Internet.
Prosta kontrola IP	TCP	Byte stream	Niedostępne	Obsługiwane są tylko standardowe funkcje.

Ustawienia Monitora

W przypadku korzystania z funkcji [Kontrola IP], należy najpierw skonfigurować monitor w następujący sposób.

Przejdź do [Ustawienia] → [Sieć i internet] → [Konfiguracja sieci domowej] → [Kontrola IP].

Aby ustawić REST API i IRCC-IP,

- Wybierz opcję [Uwierzytelnienie].
- W razie potrzeby, użyj opcji [klucz wstępny].

Aby aktywować Prostą kontrolę IP,

- włącz opcję [Prosta kontrola IP].

Przykład żądania i odpowiedzi HTTP dla REST API

Poniżej przedstawiony jest przykład żądania i odpowiedzi w celu uzyskania stanu sieci Monitora (adres IP: 192.168.0.1 Wstępnie udostępniony klucz „1234”).

URL

http://192.168.0.1/sony/system

Żądanie

```
POST /sony/system HTTP/1.1
Host: 192.168.0.1
Content-Type: application/json; charset=UTF-8
Content-Length: 70
X-Auth-PSK: 1234

{"method": "getPowerStatus", "params": [], "id": 50, "version": "1.0"}
```

Odowiedź

```
HTTP/1.1 200 OK
```

```
Content-Type: application/json; charset=UTF-8
```

```
Content-Length: 44
```

```
{"result": [{"status": "active"}], "id": 50}
```

Aby uzyskać więcej informacji w zakresie [Kontrola IP], należy się skontaktować z przedstawicielem handlowym.

Montaż Monitora LCD na ścianie

Używanie opcjonalnego uchwyty ściennego (SU-WL850 lub SU-WL450)* (nie należy do wyposażenia)

Do klientów:

Ze względu na ochronę produktu i zapewnienie bezpieczeństwa firma Sony zaleca, aby montaż tego Monitora LCD był wykonywany przez przedstawicieli firmy Sony lub licencjonowanych wykonawców. Nie należy podejmować samodzielnych prób montażu.

Do dystrybutorów firmy Sony i licencjonowanych wykonawców:

Zwracać uwagę na bezpieczeństwo podczas montażu, konserwacji okresowej i sprawdzania tego produktu.

Informacje dotyczące montażu przy użyciu uchwyty ścienny

Aby uzyskać instrukcje montażu Uchwyty ściennego, zobacz Informacje dotyczące montażu (Uchwyty ścienny) na stronie produktu swojego modelu Monitora LCD.

<https://www.sony.eu/support>

- Postępuj zgodnie z instrukcjami dostarczonymi z Uchwytem ściennym dla danego modelu. Do zamontowania tego Monitora LCD wymagane jest odpowiednie doświadczenie, szczególnie w celu oceny, czy ściana jest odpowiednio wytrzymała, aby unieść ciężar Monitora LCD.
- Firma Sony nie ponosi żadnej odpowiedzialności za uszkodzenia lub obrażenia spowodowane nieprawidłową obsługą lub montażem.
- Montaż uchwyty na ścianie należy zlecić wykwalifikowanemu instalatorowi.
- Ze względów bezpieczeństwa zaleca się stosowanie akcesoriów Sony:
 - Uchwyty ścienny SU-WL850
 - Uchwyty ścienny SU-WL450

- Podczas montażu Uchwyty ściennego do Monitora LCD należy używać śrub dostarczonych razem z Uchwytem ściennym. Dostarczone śruby są zaprojektowane w sposób pokazany na ilustracji w przypadku pomiaru od powierzchni mocującej Uchwyty ściennego. Średnica i długość śrub różnią się w zależności od modelu Uchwyty ściennego. Stosowanie śrub innych niż dostarczane w komplecie może spowodować uszkodzenia wewnętrzne w Monitorze LCD, jego upadek, itp.

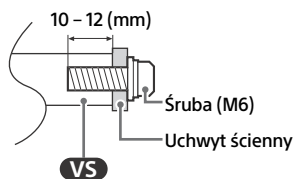

- Nieużywane śruby i podstawę należy przechowywać w bezpiecznym miejscu z przeznaczeniem do zamontowania w przyszłości podstawy (tylko modele z podstawą). Śruby należy przechowywać poza zasięgiem dzieci.

* Wyłącznie w przypadku niektórych regionów/krajów/ modeli.

Używanie opcjonalnego uchwyty ściennego (wyjątkiem modelu SU-WL850 lub SU-WL450) (nie należy do wyposażenia)

Instrukcja obsługi zawiera czynności przygotowania Monitora LCD do zawieszenia na ścianie.

Monitor LCD można zamocować na ścianie za pomocą uchwyty ściennego (nie należy do wyposażenia). Jeśli do Monitora LCD dołączona jest podstawa, Monitor LCD może wymagać odłączenia podstawy (tylko modele z podstawą). Przed podłączeniem przewodów należy przygotować Monitor LCD do zamontowania Uchwyty ściennego.

Ze względu na bezpieczeństwo produktu oraz użytkownika firma Sony zaleca, aby montaż Monitora LCD na ścianie był wykonywany przez wykwalifikowanych monterów. Nie należy podejmować samodzielnych prób montażu.

- Postępuj zgodnie z instrukcjami dostarczonymi z Uchwytem ściennym dla danego modelu. Do zamontowania tego Monitora LCD wymagane jest odpowiednie doświadczenie, szczególnie w celu oceny, czy ściana jest odpowiednio wytrzymała, aby unieść ciężar Monitora LCD.
- Wkręty do montażu uchwyty ściennego do Monitora LCD nie należą do wyposażenia.
- Długość wkrętu do uchwyty ściennego różni się w zależności od grubości tego uchwyty. Proszę zapoznać się z poniższą ilustracją.

FW-98BZ50L

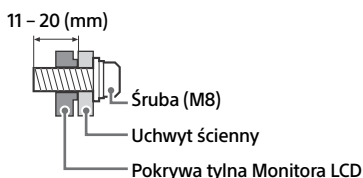

FW-85BZ40L / 85BZ35L / 85BZ30L / 75BZ40L / 75BZ35L / 75BZ30L / 65BZ40L / 65BZ35L / 65BZ30L / 55BZ40L / 55BZ35L / 55BZ30L / 50BZ30L / 43BZ30L

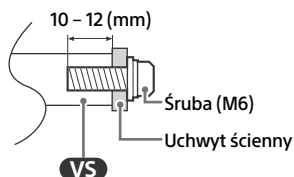

Rozwiązywanie problemów

W celu rozwiązania ogólnych problemów, takich jak: czarny ekran, brak dźwięku, zawieszony obraz, brak reakcji Monitora LCD lub utrata sygnału sieciowego, wykonaj następujące czynności.

- 1 Uruchom Monitor LCD ponownie, naciskając przycisk zasilania na pilocie przez pięć sekund, a następnie wybierz pozycję [Uruchom ponownie]. Monitor LCD zostanie uruchomiony. Jeśli Monitor LCD nie zostanie uruchomiony ponownie, spróbuj odłączyć przewód sieciowy, a następnie naciśnij i puść przycisk zasilania na Monitorze LCD. Poczekaj dwie minuty i podłącz przewód zasilający. Ewentualnie naciśnij przycisk zasilania na Monitorze LCD i przytrzymaj go przez około 40 sekund do momentu, aż Monitor LCD wyłączy się.
- 2 Zapoznaj się z menu Pomoc, naciskając przycisk **HELP** na pilocie.
- 3 Podłącz Monitor LCD do Internetu i wykonaj aktualizację oprogramowania. Firma Sony zaleca aktualizację oprogramowania Monitora LCD. Aktualizacje oprogramowania zawierają nowe funkcje i ulepszenia wydajności.

Gdy Monitor LCD zostanie podłączony, przez pewien czas może się nie włączyć pomimo naciskania przycisku zasilania na pilocie lub Monitorze LCD.

Uruchomienie systemu wymaga trochę czasu. Należy odczekać jedną minutę, następnie spróbować włączyć Monitor LCD ponownie.

Pilot nie działa.

- Wymień baterie.

Dane techniczne

System

System panelu

Panel z wyświetlaczem ciekłokrystalicznym (LCD), Podświetlenie LED

Wyjście dźwięku (W)

FW-98BZ50L: 10 + 10 + 10 + 10
FW-85BZ40L / 85BZ35L / 85BZ30L / 75BZ40L / 75BZ35L / 75BZ30L / 65BZ40L / 65BZ35L / 65BZ30L / 55BZ40L / 55BZ35L / 55BZ30L / 50BZ30L / 43BZ30L: 10 + 10

Technologia bezprzewodowa

Protokół IEEE 802.11a/b/g/n/ac
Bluetooth® wer. 4.2

Zakres częstotliwości (MHz) (Moc wyjściowa (dBm))

Bezprzewodowa sieć LAN (Monitor LCD)
2400-2483,5 (<20,0), 5150-5250 (<23,0),
5250-5350 (<20,0), 5470-5725 (<20,0),
5725-5850 (<13,9)
Bluetooth® (Monitor LCD)
2400-2483,5 (<10,0)

Gniazda wejścia/wyjścia

AV IN

Wejście wideo/audio (mini jack)

S-CENTER SPEAKER IN (tylko model FW-98BZ50L)

Wejście na głośnik S-centre (mini jack)

HDMI IN 1/2/3/4 (kompatybilne z technologią HDCP 2.3)

Wideo (tylko model FW-98BZ50L):

4096 × 2160p (50, 60 Hz)^{*1*2}, 4096 × 2160p (24 Hz)^{*1}, 3840 × 2160p (50, 60 Hz)^{*2}, 3840 × 2160p (24, 25, 30 Hz), 1080p (30, 50, 60, 100, 120 Hz), 1080i (50, 60 Hz), 720p (30, 50, 60 Hz), 720/24p, 576p, 480p, formaty komputerowe

3840 × 2160p (100, 120 Hz)^{*2*3}

Wideo (tylko model FW-85BZ40L / 85BZ35L / 85BZ30L / 75BZ40L / 75BZ35L / 75BZ30L / 65BZ40L / 65BZ35L / 65BZ30L / 55BZ40L / 55BZ35L / 55BZ30L / 50BZ30L / 43BZ30L):

4096 × 2160p (50, 60 Hz)^{*1*2}, 4096 × 2160p (24 Hz)^{*1}, 3840 × 2160p (50, 60 Hz)^{*2}, 3840 × 2160p (24, 25, 30 Hz), 1080p (30, 50, 60 Hz), 1080i (50, 60 Hz), 720p (30, 50, 60 Hz), 720/24p, 576p, 480p, formaty komputerowe

Audio:

W trybie eARC (Enhanced Audio Return Channel)

7,1 kanałów, liniowe PCM: 32/44,1/48 kHz
16 bity, Dolby Digital, Dolby Digital Plus, DTS, Dolby TrueHD, DTS-HD MA, Dolby Atmos, DTS:X Master Audio

Z wyjątkiem trybu eARC

5,1 kanałów, liniowe PCM: 32/44,1/48/88,2/96/176,4/192 kHz 16/20/24 bity, Dolby Audio, Dolby Atmos, DTS

eARC/ARC (Enhanced Audio Return Channel/ Audio Return Channel) (tylko HDMI IN 3)^{*4}

W trybie eARC

7,1 kanałów, liniowe PCM: 32/44,1/48 kHz
16 bity, Dolby Digital, Dolby Digital Plus, DTS, Dolby TrueHD, DTS-HD MA, Dolby Atmos, DTS:X Master Audio

W trybie ARC

Dwukanałowe liniowe PCM: 48 kHz 16 bity, Dolby Audio, Dolby Atmos, DTS

↻ DIGITAL AUDIO OUT (OPTICAL)

Cyfrowe gniazdo optyczne (dwukanałowe liniowe PCM: 48 kHz 16 bity, Dolby Audio, DTS)

⊖ HDMI 4 AUDIO IN

Analogowe wejście audio (mini jack stereo)

⊖ (mini jack stereo)

Sluchawki

↔ 1, ↔ 2

Port USB 1 obsługuje standard High Speed USB (USB 2.0)

Port USB 2 obsługuje standard Super Speed USB (USB 3.2 Gen 1)

LAN

Gniazdo 10BASE-T/100BASE-TX (Prędkość połączenia zależy od parametrów sieci. Nie gwarantuje się prędkości i jakości transmisji.)

REMOTE

RS-232C, gniazdo mini jack

Gniazdo pozwala odbierać zewnętrzny sygnał sterowania.

Moc, karta produktu i inne

Wymagania dotyczące zasilania

220 V – 240 V (prąd zmienny), 50 Hz

Wielkość ekranu (przekątna) (ok.) (cm/cal)

FW-98BZ50L: 247,7 / 98

FW-85BZ40L / 85BZ35L / 85BZ30L: 214,8 / 85

FW-75BZ40L / 75BZ35L / 75BZ30L: 189,3 / 75

FW-65BZ40L / 65BZ35L / 65BZ30L: 163,9 / 65

FW-55BZ40L / 55BZ35L / 55BZ30L: 138,8 / 55

FW-50BZ30L: 125,7 / 50

FW-43BZ30L: 108,0 / 43

Pobór mocy w trybie czuwania*5*6 (W)
0,50
Rozdzielczość wyświetlacza (poziom × pion)
(piksele)
3840 × 2160
Wartości znamionowe wyjścia
500 mA (w przypadku USB 1), 900 mA (w
przypadku USB 2)

Wymiary (przybliżone) (szer. × wys. × gł.) (cm)

FW-98BZ50L: 219,9 × 125,5 × 8,5
FW-85BZ40L: 189,9 × 108,9 × 7,1
FW-85BZ35L: 189,9 × 108,9 × 7,1
FW-85BZ30L: 189,9 × 108,9 × 7,1
FW-75BZ40L: 168,6 × 96,9 × 7,2
FW-75BZ35L: 168,6 × 96,9 × 7,2
FW-75BZ30L: 168,6 × 96,9 × 7,2
FW-65BZ40L: 146,2 × 84,2 × 7,1
FW-65BZ35L: 146,2 × 84,2 × 7,1
FW-65BZ30L: 146,2 × 84,2 × 7,1
FW-55BZ40L: 124,3 × 72,1 × 7,1
FW-55BZ35L: 124,3 × 72,1 × 7,1
FW-55BZ30L: 124,3 × 72,1 × 7,1
FW-50BZ30L: 112,6 × 65,3 × 7,0
FW-43BZ30L: 97,2 × 56,7 × 7,0

Waga (przybliżona) (kg)

FW-98BZ50L: 67,2
FW-85BZ40L: 44,5
FW-85BZ35L: 44,5
FW-85BZ30L: 44,5
FW-75BZ40L: 31,5
FW-75BZ35L: 31,5
FW-75BZ30L: 31,7
FW-65BZ40L: 21,4
FW-65BZ35L: 21,2
FW-65BZ30L: 21,2
FW-55BZ40L: 15,8
FW-55BZ35L: 15,7
FW-55BZ30L: 15,7
FW-50BZ30L: 12,3
FW-43BZ30L: 10

Inne

Wyposażenie dodatkowe
Uchwyt ścienny: SU-WL850 (wyjątkiem
modelu FW-98BZ50L / 85BZ40L / 85BZ35L /
85BZ30L / 50BZ30L / 43BZ30L), SU-WL450
(wyjątkiem modelu FW-98BZ50L)
Jednostka zegara USB: FWA-UB100AT
Pokrywa USB zabezpieczająca przed
kradzieżą: FWA-AT100

Podstawa: FWA-ST1L (tylko model FW-43BZ30L),
FWA-ST2L (tylko model FW-50BZ30L), FWA-ST3L
(tylko model FW-65BZ40L / 65BZ35L / 65BZ30L /
55BZ40L / 55BZ35L / 55BZ30L)

Temperatura robocza: 0 °C – 40 °C

Wilgotność robocza: 10 % – 80 % wilgotności
względnej (bez kondensacji)

*1 W przypadku podłączenia do wejścia z
rozdzielczością 4096 × 2160p i opcji [Tryb
szerokoe ekranowy] ustawionej na [Normalny]
wybrana zostaje rozdzielczość wyświetlania 3840 ×
2160p. Aby wyświetlać rozdzielczość 4096 × 2160p,
opcję [Tryb szerokoe ekranowy] należy ustawić na
[Pełny 1] lub [Pełny 2].

*2 Zapoznaj się z menu ekranowym, aby ustawić
[Format sygnału HDMI].

*3 Tylko HDMI IN 3 i 4. Wykonaj połączenie za pomocą
kabla HDMI o bardzo dużej szybkości transmisji.

*4 Podłącz zestaw audio HDMI IN 3, aby doprowadzić
dźwięk Monitora LCD do zestawu audio.

*5 Podany pobór mocy w trybie czuwania jest osiągnięty
po zakończeniu wykonywania przez Monitor LCD
wymaganych procesów wewnętrznych.

*6 Pobór mocy w trybie czuwania wzrośnie przy
połączeniu Monitora LCD z siecią.

Uwaga

- Dostępność wyposażenia opcjonalnego zależy od
kraju, regionu, modelu Monitora LCD i stanu
magazynowego.
- Projekt i dane techniczne mogą zostać zmienione bez
powiadomienia.
- Niektóre wskazówki wyświetlane na ekranie mogą nie
dotyczyć posiadanego modelu Monitora LCD.
- Karta produktu w niniejszym podręczniku odnosi się
do ROZPORZĄDZENIA DELEGOWANEGO KOMISJI (UE)
1062/2010. W celu uzyskania informacji na temat
rozporządzenia (UE) 2019/2013 należy skorzystać z
odpowiedniej witryny internetowej.

Informacje dot. znaków towarowych

- Terminy „HDMI” oraz „Multimedialny interfejs
wysokiej jakości HDMI”, charakterystyczny
kształt produktów HDMI (HDMI trade dress)
oraz Logo HDMI stanowią znaki towarowe lub
zastrzeżone znaki towarowe spółki HDMI
Licensing Administrator, Inc.
- Dolby, Dolby Vision, Dolby Atmos, Dolby
Audio i symbol z podwójnym D są znakami
towarowymi firmy Dolby Laboratories
Licensing Corporation. Wyprodukowano na
licencji Dolby Laboratories. Dokumenty
poufne, niepublikowane. Copyright ©
1992-2022 Dolby Laboratories. Wszystkie
prawa zastrzeżone.
- Vewd® Core. Copyright 1995-2023 Vewd
Software AS. All rights reserved.
- Google, YouTube i Android TV są znakami
towarowymi firmy Google LLC.

- Wi-Fi®, Wi-Fi Alliance® i Wi-Fi Direct® są zarejestrowanymi znakami towarowymi Wi-Fi Alliance.
- Logo Wi-Fi CERTIFIED™ i Wi-Fi CERTIFIED 6™ są znakami certyfikatów wydanych przez Wi-Fi Alliance.
- W kwestii informacji na temat patentów DTS należy skorzystać z witryny <http://patents.dts.com>. Produkowane na licencji DTS, Inc. DTS, Digital Surround oraz logo DTS są zastrzeżonymi znakami towarowymi lub znakami towarowymi firmy DTS, Inc. w Stanach Zjednoczonych i innych krajach. © 2020 DTS, Inc. WSZYSTKIE PRAWA ZASTRZEŻONE.
- Słowo i logo Bluetooth® są zarejestrowanymi znakami towarowymi należącymi do Bluetooth SIG, Inc. i wszelkie użycie tych znaków przez Sony Group Corporation i jej podmioty zależne odbywa się na mocy licencji.
- TUXERA jest zastrzeżonym znakiem towarowym firmy Tuxera Inc. w USA i innych krajach.
- Apple, Apple Home, AirPlay i HomeKit znakami towarowymi należącymi do Apple Inc., zastrzeżonymi w USA oraz innych krajach i regionach. Aby korzystać w tym telewizorze z funkcji AirPlay i Apple HomeKit, zalecana jest najnowsza wersja systemu iOS, iPadOS lub macOS.
- Objęte jednym lub kilkoma zastrzeżeniami patentów HEVC wymienionych na stronie patentlist.accessadvance.com.
- Wszystkie inne znaki towarowe są własnością ich właścicieli.

Numer rejestracji produktu (ROZPORZĄDZENIE DELEGOWANE KOMISJI (UE) 2019/2013)

FW-98BZ50L (1380214), FW-85BZ40L (1393029),
FW-85BZ35L (1393009), FW-85BZ30L (1393001),
FW-75BZ40L (1393028), FW-75BZ35L (1393008),
FW-75BZ30L (1392999), FW-65BZ40L (1393021),
FW-65BZ35L (1393007), FW-65BZ30L (1392994),
FW-55BZ40L (1393011), FW-55BZ35L (1393006),
FW-55BZ30L (1392992), FW-50BZ30L (1392991),
FW-43BZ30L (1392989).

Περιεχόμενα

ΣΗΜΑΝΤΙΚΗ ΣΗΜΕΙΩΣΗ	2
Πληροφορίες σχετικά με την ασφάλεια	2
Διάγραμμα συνδέσεων	4
Χρήση της Οθόνης LCD ως μέρος ενός ηχοσυστήματος	7
Τηλεχειριστήριο και Οθόνη LCD	7
Ρυθμίσεις	9
Λειτουργία Pro	9
Λειτουργίες ελέγχου	11
RS-232C	11
IP	13
Εγκατάσταση της Οθόνης LCD στον τοίχο	15
Αντιμετώπιση προβλημάτων	16
Τεχνικά χαρακτηριστικά	17

Σχετικά με τα εγχειρίδια οδηγιών

Αυτή η Οθόνη LCD παρέχεται μαζί με τα παρακάτω εγχειρίδια οδηγιών. Παρακαλούμε φυλάξτε τα εγχειρίδια οδηγιών για μελλοντική χρήση.

Οδηγός

εγκατάστασης

- Εγκατάσταση και ρύθμιση της Οθόνης LCD.

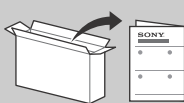

Οδηγός αναφοράς (το

παρόν εγχειρίδιο) / Πληροφορίες σχετικά με την ασφάλεια

- Πληροφορίες σχετικά με την ασφάλεια, τηλεχειριστήριο, αντιμετώπιση προβλημάτων, επιτοίχια εγκατάσταση, τεχνικά χαρακτηριστικά κ.λπ.



Βοήθεια

Βρείτε περισσότερες οδηγίες για την αντιμετώπιση προβλημάτων και άλλες χρήσιμες πληροφορίες απευθείας στην Οθόνη LCD σας. Πιέστε **HELP** στο τηλεχειριστήριο για να εμφανιστεί μια λίστα με θέματα.



Τα μενού ρυθμίσεων υπόκεινται σε αλλαγή χωρίς προειδοποίηση.

ΣΗΜΑΝΤΙΚΟ - Διαβάστε τη Συμφωνία άδειας χρήσης λογισμικού τελικού χρήστη προτού χρησιμοποιήσετε το προϊόν Sony. Η χρήση του προϊόντος υποδηλώνει την αποδοχή της Συμφωνίας άδειας χρήσης λογισμικού τελικού χρήστη. Η συμφωνία άδειας χρήσης λογισμικού ανάμεσα σε εσάς και τη Sony διατίθεται ηλεκτρονικά στην τοποθεσία web της Sony (<https://www.sony.net/tv-software-licenses/>) ή στην οθόνη του προϊόντος. Μεταβείτε στο στοιχείο [Ρυθμίσεις] → [Σύστημα] → [Πληροφορίες] → [Νομικές πληροφορίες] → [Σημειώσεις και άδειες χρήσης].

Σημείωση

- Προτού θέσετε σε λειτουργία την Οθόνη LCD, διαβάστε την ενότητα "Πληροφορίες σχετικά με την ασφάλεια".
- Για περισσότερες πληροφορίες σχετικά με την ασφάλεια, ανατρέξτε στην ενότητα "Έγγραφο τεκμηρίωση σχετικά με την ασφάλεια".
- Οι εικόνες και τα γραφικά που χρησιμοποιούνται στον Οδηγό εγκατάστασης και σε αυτό το εγχειρίδιο παρέχονται μόνο για λόγους αναφοράς και ενδέχεται να διαφέρουν από το πραγματικό προϊόν.

Θέση της αναγνωριστικής ετικέτας

Οι ετικέτες με τον Αριθμό μοντέλου, την Ημερομηνία παραγωγής (έτος/μήνας) και την Ονομαστική τιμή ισχύος της Οθόνης LCD βρίσκονται στο πίσω μέρος της Οθόνης LCD ή του πακέτου.

ΣΗΜΑΝΤΙΚΗ ΣΗΜΕΙΩΣΗ

Σημείωση για τον ραδιοεξοπλισμό

Με την παρουσία η Sony Corporation, δηλώνει ότι οι τύποι ραδιοεξοπλισμού FW-98BZ50L, FW-85BZ40L, FW-85BZ35L, FW-85BZ30L, FW-75BZ40L, FW-75BZ35L, FW-75BZ30L, FW-65BZ40L, FW-65BZ35L, FW-65BZ30L, FW-55BZ40L, FW-55BZ35L, FW-55BZ30L, FW-50BZ30L, FW-43BZ30L πληρούν τους όρους της οδηγίας 2014/53/ΕΕ. Το πλήρες κείμενο της δήλωσης συμμόρφωσης ΕΕ διατίθεται στην ακόλουθη ιστοσελίδα στο διαδίκτυο: <https://compliance.sony.eu>

Για τον συγκεκριμένο ραδιοεξοπλισμό, ισχύουν οι παρακάτω περιορισμοί λειτουργίας ή περιορισμοί άδειας χρήσης στις χώρες AT, BE, HR, CY, CZ, DK, EE, FI, FR, DE, EL, HU, IE, IT, LV, LT, LU, MT, NL, PL, PT, SK, SI, ES, SE, UK, UK (NI), IS, LI, NO, CH, BG, RO, TR, AL, BA, MK, MD, RS, ME, Κόσοβο : η ζώνη 5150 - 5350 MHz περιορίζεται αποκλειστικά σε χρήση εσωτερικού χώρου.

Πληροφορίες σχετικά με την ασφάλεια

Εγκατάσταση/Ρύθμιση

Προκειμένου να αποφύγετε τυχόν κινδύνους πυρκαγιάς, ηλεκτροπληξίας ή ζημιάς ή/και τραυματισμών, εγκαταστήστε και χρησιμοποιήστε την Οθόνη LCD σύμφωνα με τις παρακάτω οδηγίες.

Εγκατάσταση

- Η Οθόνη LCD πρέπει να εγκατασταθεί κοντά σε παροχή ρεύματος ευκόλα προσβάσιμη.
- Τοποθετήστε την Οθόνη LCD σε μια σταθερή, επίπεδη επιφάνεια, ώστε να αποφευχθεί η πτώση της και η πρόκληση ανθρώπινου τραυματισμού ή ζημιάς.
- Εγκαταστήστε την Οθόνη LCD σε ένα σημείο στο οποίο δεν θα κινδυνεύει να τραβηχτεί, να σπρωχθεί ή να ανατραπεί.
- Εγκαταστήστε την Οθόνη LCD έτσι ώστε η Βάση επιτραπέζιας τοποθέτησης να μην προεξέχει από τη βάση της Οθόνης LCD (δεν παρέχεται). Εάν η Βάση επιτραπέζιας τοποθέτησης προεξέχει από τη βάση της Οθόνης LCD, η Οθόνη LCD ενδέχεται να αναποδογυρίσει, να πέσει και να προκληθεί ανθρώπινος τραυματισμός ή βλάβη στην Οθόνη LCD. (Μόνο για μοντέλα με Βάση Επιτραπέζιας Τοποθέτησης)

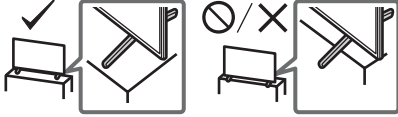

Μεταφορά

- Πρωτό μεταφέρετε την Οθόνη LCD, αποσυνδέστε όλα τα καλώδια.
- Για τη μεταφορά μιας μεγάλης Οθόνης LCD απαιτούνται δύο ή περισσότερα άτομα (τρία ή περισσότερα άτομα για Οθόνη LCD 214,8 cm (85 ίντσες), τέσσερα ή περισσότερα άτομα για Οθόνη LCD 247,7 cm (98 ίντσες) και άνω).
- Όταν μεταφέρετε την Οθόνη LCD με τα χέρια, να την κρατάτε όπως υποδεικνύεται παρακάτω. Μην ασκείτε πίεση στην οθόνη LCD και στο πλαίσιο που περιβάλλει την οθόνη.
- Όταν σηκώνετε ή μετακινείτε την Οθόνη LCD, κρατάτε την γερά από το κάτω μέρος.
- Όταν κρατάτε ή τοποθετείτε την Οθόνη LCD στη βάση, μην ακουμπάτε κάτω την Οθόνη LCD (μόνο για το αντίστοιχο μοντέλο Οθόνης LCD).

FW-98BZ50L

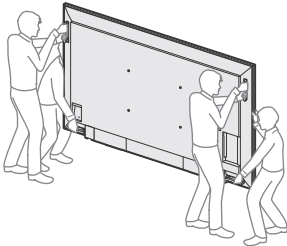

FW-85BZ40L / 85BZ35L / 85BZ30L

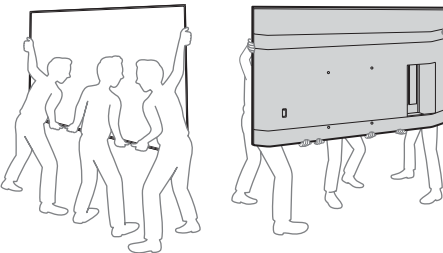

FW-75BZ40L / 75BZ35L / 75BZ30L / 65BZ40L / 65BZ35L / 65BZ30L / 55BZ40L / 55BZ35L / 55BZ30L / 50BZ30L / 43BZ30L

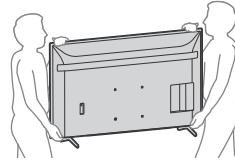

- Κατά τη μεταφορά, μην υποβάλλετε την Οθόνη LCD σε χτυπήματα ή υπερβολικούς κραδασμούς.
- Όταν μεταφέρετε την Οθόνη LCD για επισκευή ή όταν την μεταφέρετε σε άλλο χώρο, συσκευάστε την χρησιμοποιώντας το αρχικό χαρτόκουτο και τα υλικά συσκευασίας.

Αποτροπή πτώσης (μόνο για μοντέλα με Βάση Επιτραπέζιας Τοποθέτησης)

FW-65BZ40L / 65BZ35L / 65BZ30L / 55BZ40L / 55BZ35L / 55BZ30L / 50BZ30L / 43BZ30L

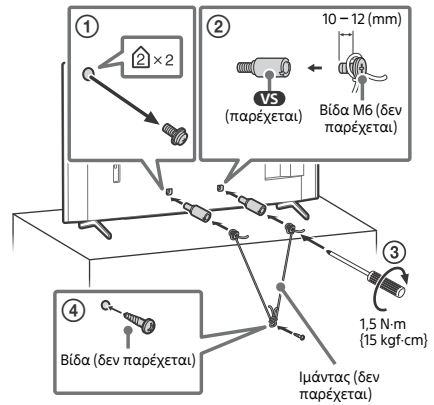

GR

Διάγραμμα συνδέσεων

Σημείωση

- Οι ακροδέκτες και οι σημάνσεις ενδέχεται να διαφέρουν ανάλογα με την περιοχή/τη χώρα/το μοντέλο Οθόνης LCD.

FW-98BZ50L

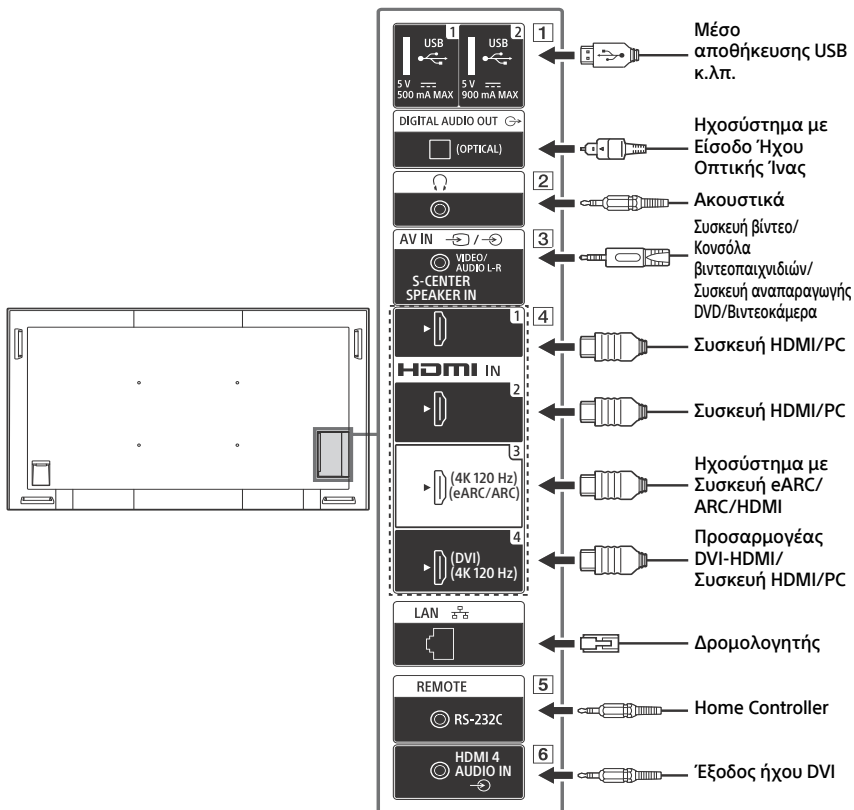

FW-85BZ40L / 85BZ35L / 85BZ30L / 75BZ40L / 75BZ35L / 75BZ30L / 65BZ40L / 65BZ35L / 65BZ30L / 55BZ40L / 55BZ35L / 55BZ30L / 50BZ30L / 43BZ30L

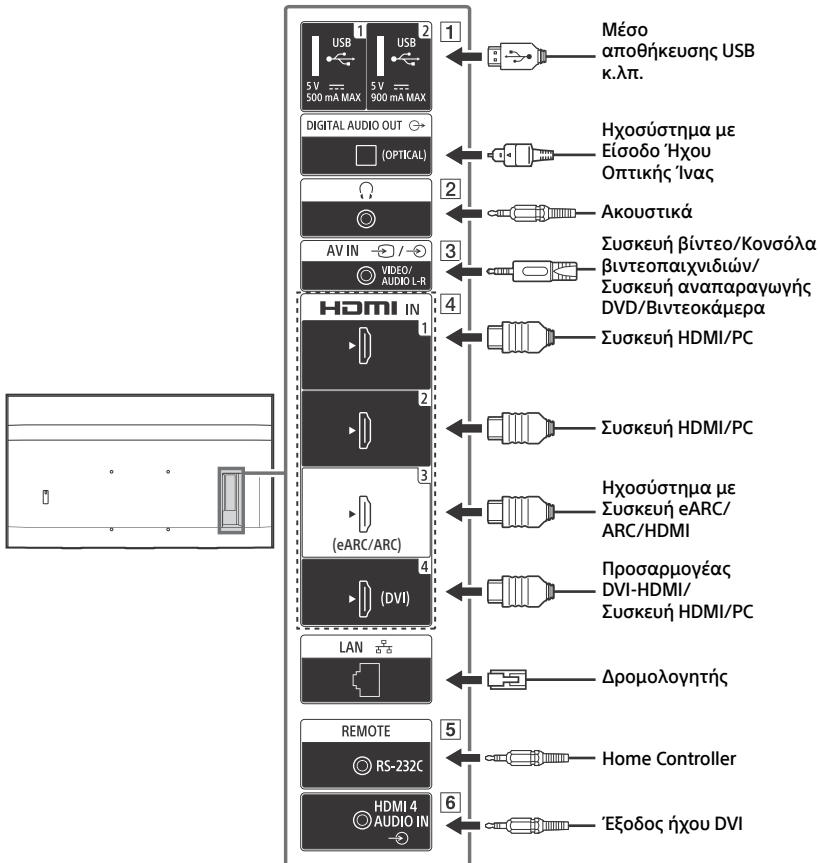

1 **USB 1**, **USB 2**

- Η σύνδεση μιας μεγάλης συσκευής USB μπορεί να δημιουργήσει παρεμβολές σε άλλες κοντινές συνδεδεμένες συσκευές.

2 **(Ακουστικά)**

- Υποστηρίζει μόνο μίνι στερεοφωνικό τριπολικό βύσμα.
- Δεν μπορείτε να έχετε έξοδο ήχου ταυτόχρονα από τα ακουστικά και από τα ηχεία της Οθόνης LCD.

3 / **AV IN**

- Για σύνδεση composite, χρησιμοποιήστε ένα Καλώδιο Αναλογικής Επέκτασης (δεν παρέχεται).

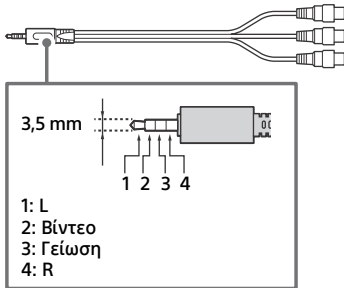

4 **HDMI IN 1/2/3/4**

- Η διασύνδεση HDMI μπορεί να μεταφέρει ψηφιακό βίντεο και ήχο με ένα μόνο καλώδιο.
- Αν η συσκευή διαθέτει υποδοχή DVI, συνδέστε την στο HDMI IN 4 μέσω ενός προσαρμογέα DVI - HDMI (δεν παρέχεται) και συνδέστε την υποδοχή εξόδου ήχου της συσκευής στο HDMI 4 AUDIO IN.

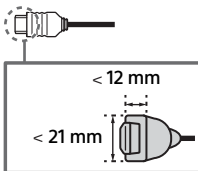

• **HDMI IN 3 eARC/ARC (Enhanced Audio Return Channel/Audio Return Channel)**

Συνδέστε το ηχοσύστημά σας στο HDMI IN 3 για να δρομολογήσετε τον ήχο της Οθόνης LCD στο ηχοσύστημά σας. Τα ηχοσύστηματα που υποστηρίζουν HDMI eARC/ARC μπορούν να στέλνουν βίντεο στην Οθόνη LCD και να λαμβάνουν ήχο από την Οθόνη LCD μέσω του ίδιου καλωδίου HDMI. Αν το ηχοσύστημά σας δεν υποστηρίζει HDMI eARC/ARC, απαιτείται πρόσθετη σύνδεση με DIGITAL AUDIO OUT (OPTICAL).

- Χρησιμοποιήστε το καλώδιο HDMI με Ethernet για να συνδέσετε το ηχοσύστημα με eARC.

5 **REMOTE RS-232C**

- Ακροδέκτης για σειριακή επικοινωνία. Για λεπτομέρειες, ανατρέξτε στην ενότητα "Λειτουργίες ελέγχου".

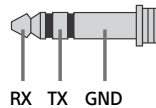

6 **HDMI 4 AUDIO IN**

- Αν η συσκευή διαθέτει υποδοχή DVI, συνδέστε την στο HDMI IN 4 μέσω ενός προσαρμογέα DVI - HDMI (δεν παρέχεται) και συνδέστε την υποδοχή εξόδου ήχου της συσκευής στο HDMI 4 AUDIO IN.

Χρήση της Οθόνης LCD ως μέρος ενός ηχοσυστήματος

(Μόνο για το μοντέλο FW-98BZ50L)

Σημείωση

- Πριν συνδέσετε τα καλώδια, αποσυνδέστε το καλώδιο τροφοδοσίας της Οθόνης LCD και του δέκτη AV.
- Για λεπτομέρειες, ανατρέξτε στο εγχειρίδιο οδηγιών του ηχοσυστήματος με ακροδέκτη S-CENTER OUT.

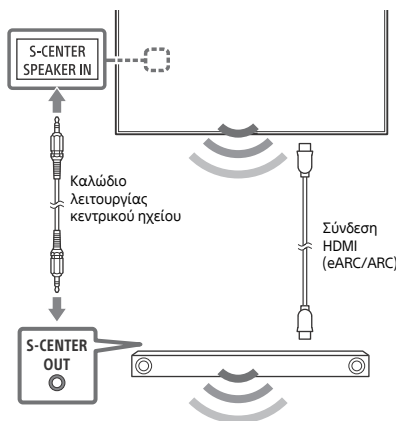

Τηλεχειριστήριο και Οθόνη LCD

Το σχήμα, η διάταξη, η διαθεσιμότητα και η λειτουργία των κουμπιών του τηλεχειριστηρίου μπορεί να διαφέρουν ανάλογα με την περιοχή/τη χώρα/το μοντέλο της Οθόνης LCD/τις ρυθμίσεις της Οθόνης LCD.

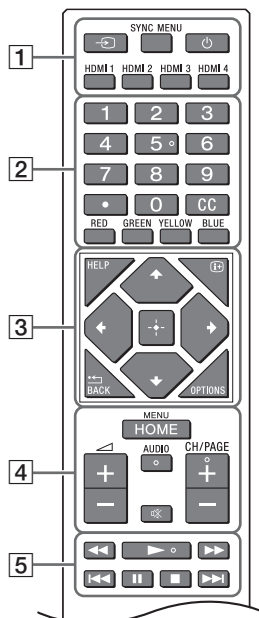

- 1 (Επιλογή εισόδου): Εμφανίστε και επιλέξτε την πηγή εισόδου κ.λπ.

SYNC MENU: Εμφανίστε το Μενού του BRAVIA Sync.

(Ισχύς)

HDMI 1/2/3/4

- 2 Αριθμητικά κουμπιά

(κουκκίδα)

CC

Χρωματιστά κουμπιά

- 3 **HELP:** Εμφανίστε το Μενού βοήθειας.

(Προβολή στην οθόνη): Εμφανίστε πληροφορίες.

/BACK

GR

OPTIONS: Εμφανίζει μια λίστα λειτουργιών που μπορούν να χρησιμοποιηθούν εκείνη τη στιγμή.

↕/↖/↗/☐ (Πλήκτρα κατεύθυνσης για πλοήγηση): Πλοήγηση και επιλογή μενού στην οθόνη.

4 HOME/MENU

↙ +/- (Ένταση)

AUDIO: Επιλέξτε ήχο από πηγή για πολλές γλώσσες ή διπλό ήχο (ανάλογα με την πηγή προγράμματος).

⊗ (Σίγαση)*

CH/PAGE +/-

5 ◀▶/▶▶/◀◀/⏸/■/▶▶

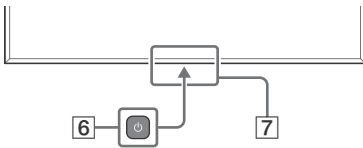

6 ⏻ (Ισχύς)

7 Αισθητήρας Τηλεχειρισμού / Αισθητήρας φωτός / LED

* Η συντόμευση προσβασιμότητας είναι διαθέσιμη με παρατεταμένο πάτημα του κουμπιού ⊗ (Σίγαση).

Ρυθμίσεις

Λειτουργία Pro

Στη [Λειτουργία Pro], μπορείτε να χρησιμοποιήσετε διάφορες εύχρηστες επιλογές για επαγγελματική χρήση. Εδώ, σας δείχνουμε πώς να αλλάξετε σε [Λειτουργία Pro] και τις τυπικές επιλογές του στοιχείου [Λειτουργία Pro].

Λειτουργία Pro

Κανονική Λειτουργία: Αυτή είναι η προεπιλεγμένη λειτουργία. Οι επιλογές του στοιχείου [Λειτουργία Pro] δεν είναι διαθέσιμες σε αυτή τη λειτουργία.

Λειτουργία ρυθμίσεων Pro: Αυτή η λειτουργία σας επιτρέπει να ορίσετε διάφορες ρυθμίσεις των επιλογών του στοιχείου [Λειτουργία Pro].

Λειτουργία Pro: Αυτή είναι η λειτουργία για επαγγελματική χρήση κατά την οποία μπορείτε να χρησιμοποιήσετε τις επιλογές του στοιχείου [Λειτουργία Pro].

Πώς να αλλάξετε τη λειτουργία

Όταν η Οθόνη βρίσκεται σε Κανονική λειτουργία

- Μεταβείτε στο στοιχείο [Αρχική σελίδα] → [Εφαρμογές] → [Ρυθμίσεις Pro] και κατόπιν επιλέξτε [Λειτουργία ρυθμίσεων Pro].



Όταν η Οθόνη βρίσκεται σε Λειτουργία ρυθμίσεων Pro

- Μεταβείτε στο στοιχείο [Αρχική σελίδα] → [Εφαρμογές] → [Ρυθμίσεις Pro] και κατόπιν επιλέξτε [Έναρξη λειτουργίας Pro].

Όταν η Οθόνη βρίσκεται σε Λειτουργία Pro

- Πιέστε τα πλήκτρα ενεργοποίησης που περιγράφονται παρακάτω στο τηλεχειριστήριο με τη σειρά εντός διαστήματος ενός δευτερολέπτου.

Αφού κάνει επανεκκίνηση η οθόνη, η λειτουργία αλλάζει σε [Λειτουργία ρυθμίσεων Pro].

Πλήκτρο ενεργοποίησης:  (Προβολή στην οθόνη) /  (Σίγαση) /  +/- ('Ένταση +) / **HOME/MENU**

*Αρχικά δεν μπορείτε να αλλάξετε τη λειτουργία από [Ρυθμίσεις Pro] στη [Λειτουργία Pro]. Αν θέλετε να αλλάξετε τη λειτουργία από [Ρυθμίσεις Pro], μεταβείτε στο στοιχείο [Ρυθμίσεις Pro] → [Περιορισμοί λειτουργιών] → [Εφαρμογές] και αλλάξτε το στοιχείο [Ρυθμίσεις Pro] σε [Ενεργό] στην [Λειτουργία ρυθμίσεων Pro].

Εισαγωγή στις επιλογές της Λειτουργίας Pro

Στη [Λειτουργία Pro], μπορείτε να χρησιμοποιήσετε διάφορες εύχρηστες επιλογές. Οι τυπικές επιλογές του στοιχείου [Λειτουργία Pro] παρουσιάζονται παρακάτω.

- **Ρύθμιση της λειτουργίας οθόνης όταν ενεργοποιείται η παροχή ρεύματος AC**
Μπορείτε να ρυθμίσετε τη λειτουργία της οθόνης όταν αποσυνδέετε και συνδέετε το καλώδιο ρεύματος AC.
- **Βελτιστοποιημένη προβολή της οθόνης της εισόδου PC**
Η οθόνη εμφανίζει την οθόνη εισόδου PC με το βέλτιστο μέγεθος σύμφωνα με το σχήμα του PC.
- **Αυτόματη ενεργοποίηση και αλλαγή εισόδου από την ανίχνευση σήματος HDMI**
Ενεργοποιήστε αυτόματα την Οθόνη και αλλάξτε στη συνδεδεμένη είσοδο HDMI όταν συνδέεται η συσκευή HDMI.
- **Ρυθμίσεις του προβαλλόμενου μενού όταν πιέζετε το κουμπί HOME/MENU**
Μπορείτε να επιλέξετε το μενού που προβάλλεται όταν πιέζετε το κουμπί **HOME/MENU** στο τηλεχειριστήριο.

GR

- **Ορισμός αρχικής πηγής εισόδου κατά την εκκίνηση της οθόνης**
Μπορείτε να ορίσετε την αρχική πηγή εισόδου όταν ξεκινάτε την οθόνη.
- **Κλείδωμα Λειτουργίας Pro**
Μπορείτε να προστατέψετε τις ρυθμίσεις του στοιχείου [Λειτουργία Pro] χρησιμοποιώντας ένα PIN.
- **Αρχική/μέγιστη ρύθμιση έντασης ήχου**
Μπορείτε να ρυθμίσετε την αρχική και τη μέγιστη ένταση ήχου της οθόνης.
- **Περιορισμός της λειτουργίας της οθόνης στο τηλεχειριστήριο**
Μπορείτε να περιορίσετε τη λειτουργία της οθόνης χρησιμοποιώντας το τηλεχειριστήριο.
- **Περιορισμός των εξωτερικών εισόδων**
Μπορείτε να περιορίσετε τη χρήση των εξωτερικών εισόδων.
- **Περιορισμός της χρήσης εφαρμογών**
Μπορείτε να περιορίσετε τη χρήση των εφαρμογών της οθόνης.

Πώς να ορίσετε τις επιλογές της Λειτουργίας Pro

Μεταβείτε στο στοιχείο [Αρχική σελίδα] → [Ρυθμίσεις] → [Ρυθμίσεις Pro] όταν η Οθόνη βρίσκεται σε [Λειτουργία ρυθμίσεων Pro].*

*Εξαργάται ανάλογα με τη έκδοση του λειτουργικού συστήματος.

Λειτουργίες ελέγχου

RS-232C

Μπορείτε να ελέγχετε την Οθόνη από μια εξωτερική υπηρεσία μέσω του RS-232C. Η σύνδεση RS-232C εξηγείται επιγραμματικά σε αυτή τη σελίδα.

Διασύνδεση

Πραγματοποιήστε τη σύνδεση RS-232C στην Οθόνη χρησιμοποιώντας ένα μίνι στερεοφωνικό βύσμα 3,5 mm.

Μίνι στερεοφωνικό βύσμα 3,5 mm

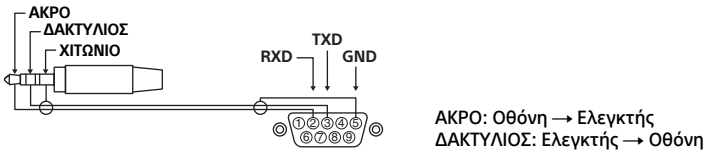

Ρυθμίσεις σύνδεσης

Όταν πραγματοποιείτε τη σύνδεση RS-232C, κάντε τις παρακάτω ρυθμίσεις σύνδεσης.

Ταχύτητα baud	9600 bps
Δεδομένα	8 bit
Ισοτιμία	Καμία
Bit έναρξης	1 bit
Bit διακοπής	1 bit
Έλεγχος ροής	Καμία

Μορφή δεδομένων

Παρακάτω παρατίθεται η μορφή δεδομένων για την επικοινωνία RS-232C.

(a) Αιτήσεις από τον ελεγκτή προς την οθόνη

Αρ.	Στοιχείο	Τιμή	
1	Επικεφαλίδα	0x8C	: Έλεγχος
2	Κατηγορία	0x00	(σταθερή)
3	Λειτουργία	0xXX	
4	Μήκος	0xXX	(=Δεδομένα X+1 byte)
5	Δεδομένα 1	0xXX	
:	:	0xXX	
:	:	0xXX	
X+4	Δεδομένα X	0xXX	
X+5	Άθροισμα ελέγχου	0xXX	

(b) Αποκρίσεις από την οθόνη προς τον ελεγκτή

Αρ.	Στοιχείο	Τιμή	
1	Επικεφαλίδα	0x70	Απόκριση
2	Απόκριση	0x00	Ολοκληρωμένη (Κανονικό Τέλος)
		0x01	: Υπέρβαση Ορίου (Μη Κανονικό Τέλος-Υπέρβαση της μέγιστης τιμής)
		0x02	: Υπέρβαση Ορίου (Μη Κανονικό Τέλος-Υπέρβαση της ελάχιστης τιμής)
		0x03	: Ακύρωση Εντολής (Μη κανονικό τέλος)
		0x04	: Σφάλμα Ανάλυσης (Σφάλμα Μορφής Δεδομένων)
3	Άθροισμα ελέγχου	0xXX	

Παράδειγμα εντολής

Τα παραδείγματα των εντολών επικοινωνίας RS-232C επεξηγούνται παρακάτω.

Έλεγχος	Κεφαλίδα	Κατηγορία	Λειτουργία	Μήκος	Δεδομένα 1	Δεδομένα Χ	Άθροισμα ελέγχου
Ενεργοποίηση/ Απενεργοποίηση	0x8C	0x00	0x00	0x02	0x00 (απενεργοποίηση)	-	0x8E
					0x01 (ενεργοποίηση)	-	0x8F
Επιλογή εισόδου HDMI	0x8C	0x00	0x02	0x03	0x04 (HDMI)	0x01 (#1)	0x96
						0x02 (#2)	0x97
						0x03 (#3)	0x98
						0x04 (#4)	0x99

Για περισσότερες λεπτομέρειες σχετικά με το RS-232C, επικοινωνήστε με τον αντιπρόσωπο πωλήσεων.

Μπορείτε να ελέγξετε την οθόνη μέσω IP από μια εφαρμογή HTML5/Android στην Οθόνη ή στην εξωτερική συσκευή. Μπορείτε να διαχειριστείτε και να παρακολουθήσετε πληροφορίες εισόδου/ισχύος, να ξεκινήσετε και να διακόψετε εφαρμογές, να ελέγξετε την προβολή όπως την πηγή εισόδου και την ένταση του ήχου. Μπορείτε επίσης να περιορίσετε εντολές με τη λειτουργία ελέγχου ταυτότητας.

Υποστηριζόμενο πρωτόκολλο IP

Όνομα πρωτοκόλλου	Επίπεδο	Μορφή	Έλεγχος ταυτότητας	Επεξήγηση
REST API	HTTP	JSON-RPC	Ναι	Τα API ο σκοπός των οποίων είναι ο έλεγχος της συσκευής.
IRCC-IP	HTTP	SOAP	Ναι	Πρωτόκολλο ελέγχου συμβατού με υπέρυθρες μέσω Internet. Η τεχνολογία και οι μορφές για τη μετάδοση εντολών απομακρυσμένου ελέγχου μέσω του Internet.
Απλό Έλεγχος της IP	TCP	Byte stream	Δ/Ι	Υποστηρίζονται μόνο οι τυπικές λειτουργίες.

Ρυθμίσεις Οθόνης

Όταν χρησιμοποιείτε το στοιχείο [Έλεγχος IP], πρώτα ρυθμίστε την οθόνη σύμφωνα με τα παρακάτω.

Μεταβείτε στο στοιχείο [Ρυθμίσεις] → [Δίκτυο και διαδίκτυο] → [Ρύθμιση τοπικού δικτύου] → [Έλεγχος IP].

Για τα REST API και IRCC-IP,

- Επιλέξτε [Έλεγχος ταυτότητας].
- Ορίστε [Ήδη κοινόχρηστο κλειδί] αν απαιτείται.

Για Απλό Έλεγχος της IP,

- Ενεργοποιήστε το [Απλό Έλεγχος της IP].

Παράδειγμα αίτησης και απόκρισης HTTP για το REST API

Ακολουθεί ένα παράδειγμα μιας αίτησης και μιας απόκρισης για τη λήψη της κατάστασης λειτουργίας της Οθόνης (Διεύθυνση IP: 192.168.0.1 Ήδη κοινόχρηστο κλειδί "1234").

URL

<http://192.168.0.1/sony/system>

Αίτηση

```
POST /sony/system HTTP/1.1
Host: 192.168.0.1
Content-Type: application/json; charset=UTF-8
Content-Length: 70
X-Auth-PSK: 1234

{"method": "getPowerStatus", "params": [], "id": 50, "version": "1.0"}
```

Απόκριση

HTTP/1.1 200 OK

Content-Type: application/json; charset=UTF-8

Content-Length: 44

```
{"result": [{"status": "active"}], "id": 50}
```

Για περισσότερες λεπτομέρειες σχετικά με το στοιχείο [Έλεγχος IP], επικοινωνήστε με τον αντιπρόσωπο πωλήσεων.

Εγκατάσταση της Οθόνης LCD στον τοίχο

Χρήση της προαιρετικής Επιτοίχιας Βάσης (SU-WL850 ή SU-WL450)* (δεν παρέχεται)

Προς τους πελάτες:

Για λόγους προστασίας και ασφάλειας του προϊόντος, η Sony συνιστά ένθερμα η εγκατάσταση της Οθόνης LCD σας να πραγματοποιείται από αντιπροσώπους της Sony ή εξουσιοδοτημένους τεχνικούς. Μην επιχειρήσετε να την εγκαταστήσετε μόνοι σας.

Προς τους αντιπροσώπους της Sony και τους τεχνικούς:

Δώστε μεγάλη προσοχή στην ασφάλεια κατά την εγκατάσταση, την περιοδική συντήρηση και τον έλεγχο του προϊόντος αυτού.

Πληροφορίες εγκατάστασης επιτοίχιας βάσης

Για οδηγίες σχετικά με την εγκατάσταση της Επιτοίχιας Βάσης, ανατρέξτε στις Πληροφορίες Εγκατάστασης (Επιτοίχια Βάση) στη σελίδα προϊόντος για το μοντέλο της Οθόνης LCD σας.

<https://www.sony.eu/support>

- Ακολουθήστε το εγχειρίδιο οδηγιών που παρέχεται με την Επιτοίχια Βάση για το μοντέλο σας. Απαιτείται επαρκής εμπειρία για την εγκατάσταση αυτής της Οθόνης LCD και ειδικότερα για να προσδιοριστεί η αντοχή του τοίχου που θα συγκρατεί το βάρος της Οθόνης LCD.
- Η Sony δεν αναλαμβάνει καμία ευθύνη για τυχόν ζημιά ή τραυματισμό που ενδέχεται να προκληθεί από λανθασμένους χειρισμούς ή ακατάλληλη εγκατάσταση.
- Η εγκατάσταση στον τοίχο πρέπει να πραγματοποιείται μόνο από εξειδικευμένο προσωπικό.
- Για λόγους ασφαλείας, συστήνεται η χρήση των εξαρτημάτων της Sony, μεταξύ των οποίων περιλαμβάνονται:
 - Επιτοίχια Βάση SU-WL850
 - Επιτοίχια Βάση SU-WL450

- Βεβαιωθείτε ότι χρησιμοποιείτε τις βίδες που παρέχονται με την Επιτοίχια βάση όταν τοποθετείτε την Επιτοίχια βάση στην Οθόνη LCD. Οι βίδες που παρέχονται έχουν σχεδιαστεί, έτσι ώστε να έχουν τις διαστάσεις που υποδεικνύονται στην εικόνα, όταν τις μετρήσουμε από την επιφάνεια στερέωσης της Επιτοίχιας Βάσης. Η διάμετρος και το μήκος των βιδών διαφέρουν ανάλογα με το μοντέλο της Επιτοίχιας Βάσης. Η χρήση διαφορετικών βιδών από αυτές που παρέχονται μπορεί να προκαλέσει εσωτερική ζημιά στην Οθόνη LCD ή μπορεί να πέσει, κ.λπ.

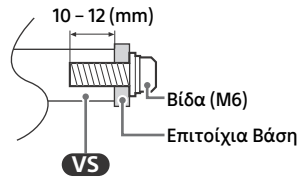

- Φροντίστε να φυλάξετε τις βίδες που δεν χρησιμοποιήσατε και τη βάση επιτραπέζιας τοποθέτησης σε ασφαλές μέρος έως ότου είστε έτοιμοι να συνδέσετε τη βάση επιτραπέζιας τοποθέτησης (μόνο για μοντέλα με Βάση Επιτραπέζιας Τοποθέτησης). Κρατήστε τις βίδες μακριά από μικρά παιδιά.

* Μόνο για περιορισμένες περιοχές/χώρες/μοντέλα.

Χρήση της προαιρετικής Επιτοίχιας Βάσης (εκτός των SU-WL850 ή SU-WL450) (δεν παρέχεται)

Το εγχειρίδιο οδηγιών αυτής της Οθόνης LCD παρουσιάζει μόνο τα βήματα για την προετοιμασία της Οθόνης LCD για Επιτοίχια εγκατάσταση πριν από την εγκατάστασή της στον τοίχο.

Η Οθόνη LCD μπορεί να στηριχθεί σε κατάλληλη Επιτοίχια βάση (δεν παρέχεται). Αν η Βάση επιτραπέζιας τοποθέτησης είναι συνδεδεμένη στην Οθόνη LCD, ενδέχεται να πρέπει να αποσυνδέσετε την Οθόνη LCD από τη Βάση επιτραπέζιας τοποθέτησης (μόνο για μοντέλα με Βάση Επιτραπέζιας Τοποθέτησης). Προετοιμάστε την Οθόνη LCD για την Επιτοίχια Βάση πριν πραγματοποιήσετε τις συνδέσεις καλωδίων.

Για λόγους προστασίας και ασφάλειας του προϊόντος, η Sony συνιστά ένθερμα η εγκατάσταση της Οθόνης LCD σας στον τοίχο να πραγματοποιηθεί από εξουσιοδοτημένους επαγγελματίες. Μην επιχειρήσετε να την εγκαταστήσετε μόνοι σας.

- Ακολουθήστε το εγχειρίδιο οδηγιών που παρέχεται με την Επιτοίχια Βάση για το μοντέλο σας. Απαιτείται επαρκής εμπειρία για την εγκατάσταση αυτής της Οθόνης LCD και ειδικότερα για να προσδιοριστεί η αντοχή του τοίχου που θα συγκρατεί το βάρος της Οθόνης LCD.
- Οι βίδες για την εγκατάσταση της Επιτοίχιας Βάσης στην Οθόνη LCD δεν παρέχονται.
- Το μήκος της βίδας για την Επιτοίχια Βάση διαφέρει ανάλογα με το πάχος της Επιτοίχιας Βάσης. Ανατρέξτε στην παρακάτω εικόνα.

FW-98BZ50L

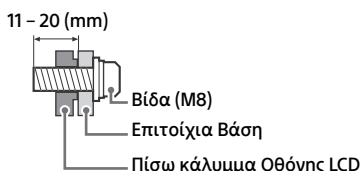

FW-85BZ40L / 85BZ35L / 85BZ30L / 75BZ40L / 75BZ35L / 75BZ30L / 65BZ40L / 65BZ35L / 65BZ30L / 55BZ40L / 55BZ35L / 55BZ30L / 50BZ30L / 43BZ30L

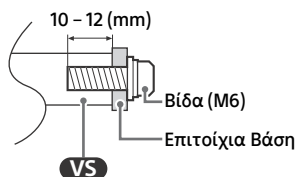

Αντιμετώπιση προβλημάτων

Για τη γενική αντιμετώπιση προβλημάτων για θέματα όπως: μαύρη οθόνη, δεν υπάρχει ήχος, παγωμένη εικόνα, η Οθόνη LCD δεν ανταποκρίνεται, ή δεν υπάρχει δίκτυο, ακολουθήστε τα παρακάτω βήματα.

- 1** Επανεκκινήστε την Οθόνη LCD σας πιέζοντας το κουμπί λειτουργίας στο τηλεχειριστήριο για περίπου πέντε δευτερόλεπτα και επιλέξτε [Επανεκκίνηση]. Η Οθόνη LCD θα κάνει επανεκκίνηση. Αν δεν επανέλθει η Οθόνη LCD σε κανονική λειτουργία, δοκιμάστε να αποσυνδέσετε το καλώδιο ρεύματος και, στη συνέχεια, πιέστε το κουμπί λειτουργίας στην Οθόνη LCD και αφήστε το. Περιμένετε για δύο λεπτά, και συνδέστε το καλώδιο τροφοδοσίας. Εναλλακτικά πιέστε το κουμπί λειτουργίας στην Οθόνη LCD για περίπου 40 δευτερόλεπτα μέχρι να απενεργοποιηθεί η Οθόνη LCD.
- 2** Ανατρέξτε στο μενού Βοήθειας πιέζοντας το **HELP** στο τηλεχειριστήριο.
- 3** Συνδέστε την Οθόνη LCD σας στο Internet και εκτελέστε αναβάθμιση λογισμικού. Η Sony συνιστά να διατηρείτε το λογισμικό της Οθόνης LCD σας ενημερωμένο. Οι ενημερώσεις λογισμικού παρέχουν νέα χαρακτηριστικά και βελτιώσεις στην απόδοση.

Όταν συνδέσετε την Οθόνη LCD, η Οθόνη LCD ενδεχομένως να μην ανοίγει αμέσως, ακόμα κι αν πατήσετε το κουμπί λειτουργίας στο τηλεχειριστήριο ή στην Οθόνη LCD.

Χρειάζεται κάποιος χρόνος για την προετοιμασία του συστήματος. Περιμένετε ένα λεπτό περίπου και, κατόπιν θέστε τη ξανά σε λειτουργία.

Το τηλεχειριστήριο δεν λειτουργεί.

- Αλλάξτε τις μπαταρίες.

Τεχνικά χαρακτηριστικά

Σύστημα

Σύστημα οθόνης

Οθόνη LCD (Οθόνη υγρών κρυστάλλων),
Οπίσθιος υατρισμός LED

Έξοδος Ήχου (W)

FW-98BZ50L: 10 + 10 + 10 + 10
FW-85BZ40L / 85BZ35L / 85BZ30L / 75BZ40L /
75BZ35L / 75BZ30L / 65BZ40L / 65BZ35L /
65BZ30L / 55BZ40L / 55BZ35L / 55BZ30L /
50BZ30L / 43BZ30L: 10 + 10

Ασύρματη τεχνολογία

Πρωτόκολλο IEEE 802.11a/b/g/n/ac
Bluetooth® έκδοση 4.2

Περιοχή συχνοτήτων (MHz) (Ισχύς εξόδου
(dBm))

Ασύρματο LAN (Οθόνη LCD)
2400-2483,5 (<20,0), 5150-5250 (<23,0),
5250-5350 (<20,0), 5470-5725 (<20,0),
5725-5850 (<13,9)
Bluetooth® (Οθόνη LCD)
2400-2483,5 (<10,0)

Υποδοχές εισόδου/εξόδου

↔/↔ AV IN

Είσοδος εικόνας/είσοδος ήχου (μίνι
υποδοχή)

S-CENTER SPEAKER IN (μόνο για το μοντέλο
FW-98BZ50L)

Είσοδος κεντρικού S ηχείου (μίνι υποδοχή)

HDMI IN 1/2/3/4 (συμβατό με HDCP 2.3)

Βίντεο (μόνο για το μοντέλο FW-98BZ50L):
4096 × 2160p (50, 60 Hz)^{*1*2}, 4096 × 2160p
(24 Hz)^{*1}, 3840 × 2160p (50, 60 Hz)^{*2}, 3840 ×
2160p (24, 25, 30 Hz), 1080p (30, 50, 60, 100,
120 Hz), 1080/24p, 1080i (50, 60 Hz), 720p
(30, 50, 60 Hz), 720/24p, 576p, 480p, PC
Μορφές υπολογιστή
3840 × 2160p (100, 120 Hz)^{*2*3}

Βίντεο (μόνο για το μοντέλο FW-85BZ40L /
85BZ35L / 85BZ30L / 75BZ40L / 75BZ35L /
75BZ30L / 65BZ40L / 65BZ35L / 65BZ30L /
55BZ40L / 55BZ35L / 55BZ30L / 50BZ30L /
43BZ30L):

4096 × 2160p (50, 60 Hz)^{*1*2}, 4096 × 2160p
(24 Hz)^{*1}, 3840 × 2160p (50, 60 Hz)^{*2}, 3840 ×
2160p (24, 25, 30 Hz), 1080p (30, 50, 60 Hz),
1080/24p, 1080i (50, 60 Hz), 720p (30, 50,
60 Hz), 720/24p, 576p, 480p, PC Μορφές
υπολογιστή

Ήχος:

Στη λειτουργία eARC (Enhanced Audio
Return Channel)

Γραμμικό PCM 7,1 καναλιών: 32/44,1/
48 kHz 16 bit, Dolby Digital, Dolby Digital
Plus, DTS, Dolby TrueHD, DTS-HD MA,
Dolby Atmos, DTS:X Master Audio

Εξαιρείται η λειτουργία eARC

Γραμμικό PCM 5,1 καναλιών: 32/44,1/48/
88,2/96/176,4/192 kHz 16/20/24 bit, Dolby
Audio, Dolby Atmos, DTS

eARC/ARC (Enhanced Audio Return Channel/
Audio Return Channel) (μόνο για HDMI IN 3)^{*4}

Εξαιρείται η λειτουργία eARC

Γραμμικό PCM 7,1 καναλιών: 32/44,1/48 kHz
16 bit, Dolby Digital, Dolby Digital Plus, DTS,
Dolby TrueHD, DTS-HD MA, Dolby Atmos,
DTS:X Master Audio

Εξαιρείται η λειτουργία ARC

Γραμμικό PCM δύο καναλιών: 48 kHz 16 bit,
Dolby Audio, Dolby Atmos, DTS

↔ DIGITAL AUDIO OUT (OPTICAL)

Οπτική ψηφιακή υποδοχή (Γραμμικό PCM
δύο καναλιών: 48 kHz 16 bit, Dolby Audio,
DTS)

↔ HDMI 4 AUDIO IN

Είσοδος αναλογικού ήχου (μίνι
στερεοφωνική υποδοχή)

⦿ (Μίνι στερεοφωνική υποδοχή)

Ακουστικά

↔ 1, ↔ 2

Η θύρα USB 1 υποστηρίζει High Speed USB
(USB 2.0)

Η θύρα USB 2 υποστηρίζει Super Speed USB
(USB 3.2 Gen 1)

⏏ LAN

Σύνδεσμος 10BASE-T/100BASE-TX (Η
ταχύτητα σύνδεσης ενδέχεται να διαφέρει,
ανάλογα με το περιβάλλον λειτουργίας του
δικτύου. Η ταχύτητα και η ποιότητα
επικοινωνίας δεν είναι εγγυημένες.)

REMOTE

RS-232C, μίνι υποδοχή

Αυτή η υποδοχή προορίζεται για τη λήψη
εξωτερικών σημάτων ελέγχου.

Ισχύς, Δελτίο Προϊόντος και άλλα

Απαιτήσεις τροφοδοσίας

220 V – 240 V AC, 50 Hz

Μέγεθος οθόνης (διαγωνίως) (Περίπου)
(cm/ίντσες)

FW-98BZ50L: 247,7 / 98
FW-85BZ40L / 85BZ35L / 85BZ30L: 214,8 / 85
FW-75BZ40L / 75BZ35L / 75BZ30L: 189,3 / 75
FW-65BZ40L / 65BZ35L / 65BZ30L: 163,9 / 65
FW-55BZ40L / 55BZ35L / 55BZ30L: 138,8 / 55
FW-50BZ30L: 125,7 / 50
FW-43BZ30L: 108,0 / 43

Κατανάλωση ενέργειας σε κατάσταση
αναμονής^{4,5*6} (W)
0,50

Ανάλυση οθόνης (οριζόντια × κατακόρυφη)
(pixel)
3840 × 2160

Ονομαστική έξοδος
500 mA (για USB 1), 900 mA (για USB 2)

Διαστάσεις (Περίπου) (π × υ × β) (cm)

FW-98BZ50L: 219,9 × 125,5 × 8,5
FW-85BZ40L: 189,9 × 108,9 × 7,1
FW-85BZ35L: 189,9 × 108,9 × 7,1
FW-85BZ30L: 189,9 × 108,9 × 7,1
FW-75BZ40L: 168,6 × 96,9 × 7,2
FW-75BZ35L: 168,6 × 96,9 × 7,2
FW-75BZ30L: 168,6 × 96,9 × 7,2
FW-65BZ40L: 146,2 × 84,2 × 7,1
FW-65BZ35L: 146,2 × 84,2 × 7,1
FW-65BZ30L: 146,2 × 84,2 × 7,1
FW-55BZ40L: 124,3 × 72,1 × 7,1
FW-55BZ35L: 124,3 × 72,1 × 7,1
FW-55BZ30L: 124,3 × 72,1 × 7,1
FW-50BZ30L: 112,6 × 65,3 × 7,0
FW-43BZ30L: 97,2 × 56,7 × 7,0

Βάρος (Περίπου) (kg)

FW-98BZ50L: 67,2
FW-85BZ40L: 44,5
FW-85BZ35L: 44,5
FW-85BZ30L: 44,5
FW-75BZ40L: 31,5
FW-75BZ35L: 31,5
FW-75BZ30L: 31,7
FW-65BZ40L: 21,4
FW-65BZ35L: 21,2
FW-65BZ30L: 21,2
FW-55BZ40L: 15,8
FW-55BZ35L: 15,7
FW-55BZ30L: 15,7
FW-50BZ30L: 12,3
FW-43BZ30L: 10

Άλλα

Προαιρετικά εξαρτήματα

Επιτοίχια Βάση: SU-WL850 (εκτός των
FW-98BZ50L / 85BZ40L / 85BZ35L / 85BZ30L /
50BZ30L / 43BZ30L), SU-WL450 (εκτός των
FW-98BZ50L)

Μονάδα Ρολογιού USB: FWA-UB100AT

Αντικλεπτικό Κάλυμμα USB: FWA-AT100

Βάση Επιτραπέζιας Τοποθέτησης: FWA-ST1L
(μόνο για το μοντέλο FW-43BZ30L), FWA-ST2L
(μόνο για το μοντέλο FW-50BZ30L), FWA-ST3L
(μόνο για το μοντέλο FW-65BZ40L / 65BZ35L /
65BZ30L / 55BZ40L / 55BZ35L / 55BZ30L)

Θερμοκρασία λειτουργίας: 0 °C – 40 °C

Υγρασία λειτουργίας: 10 % – 80 % σχετική
υγρασία (χωρίς συμπύκνωση)

- *1 Όταν η είσοδος είναι 4096 × 2160p και η επιλογή
[Λειτουργία ευρείας οθόνης] έχει οριστεί σε
[Κανονικό], η ανάλυση προβάλλεται ως 3840 ×
2160p. Για να προβληθεί ως 4096 × 2160p, ορίστε
τη ρύθμιση [Λειτουργία ευρείας οθόνης] σε
[Πλήρης 1] ή [Πλήρης 2].
- *2 Ανατρέξτε στο μενού στην οθόνη για να ρυθμίσετε
το στοιχείο [Μορφή σήματος HDMI].
- *3 Μόνο HDMI IN 3 και 4. Χρησιμοποιήστε το καλώδιο
HDMI εξαιρετικά υψηλής ταχύτητας για σύνδεση.
- *4 Συνδέστε το ηχοσύστημά σας στο HDMI IN 3 για να
δρομολογήσετε τον ήχο της Οθόνης LCD στο
ηχοσύστημά σας.
- *5 Η συγκεκριμένη κατανάλωση ενέργειας σε
αναμονή επιτυγχάνεται αφού η Οθόνη LCD
ολοκληρώσει τις απαραίτητες εσωτερικές
διαδικασίες.
- *6 Η κατανάλωση ενέργειας σε κατάσταση αναμονής
αυξάνεται, όταν η Οθόνη LCD είναι συνδεδεμένη
στο δίκτυο.

Σημείωση

- Η διαθεσιμότητα των προαιρετικών εξαρτημάτων εξαρτάται από τη χώρα/την περιοχή/το μοντέλο της Οθόνης LCD/το απόθεμα.
- Ο σχεδιασμός και τα τεχνικά χαρακτηριστικά υπόκεινται σε αλλαγή χωρίς προειδοποίηση.
- Ορισμένες από τις οδηγίες που εμφανίζονται στην οθόνη μπορεί να μην ισχύουν για το μοντέλο της Οθόνης LCD σας.
- Το δελτίο προϊόντος σε αυτό το εγχειρίδιο είναι σύμφωνα με τον ΚΑΤ' ΕΞΟΥΣΙΟΔΟΤΗΣΗ ΚΑΝΟΝΙΣΜΟ (ΕΕ) 1062/2010. Ανατρέξτε στην ιστοσελίδα για τον κανονισμό (ΕΕ) 2019/2013 για σχετικές πληροφορίες.

Πληροφορίες για το εμπορικό σήμα

- Οι όροι HDMI, Διεπαφή Πολυμέσων Υψηλής Ευκρίνειας HDMI, Εμπορική διαμόρφωση (trade dress) HDMI και τα λογότυπα HDMI, είναι εμπορικά σήματα ή εμπορικά σήματα κατατεθέντα της εταιρείας HDMI Licensing Administrator, Inc.

- Το Dolby, Dolby Vision, Dolby Atmos, Dolby Audio και το σύμβολο διπλού D αποτελούν εμπορικά σήματα της Dolby Laboratories Licensing Corporation. Δημιουργήθηκε με άδεια από την Dolby Laboratories. Απώρητα μη δημοσιοποιημένα έργα. Copyright © 1992-2022 Dolby Laboratories. Με την επιφύλαξη παντός δικαιώματος.
- Vewd® Core. Copyright 1995-2023 Vewd Software AS. All rights reserved.
- Οι ονομασίες Google, YouTube και Android TV είναι εμπορικά σήματα της Google LLC.
- Οι ονομασίες Wi-Fi®, Wi-Fi Alliance® και Wi-Fi Direct® είναι σήματα κατατεθέντα της Wi-Fi Alliance.
- Τα λογότυπα Wi-Fi CERTIFIED™ και Wi-Fi CERTIFIED 6™ είναι σήματα πιστοποίησης της Wi-Fi Alliance.
- Για τις ευρεσιτεχνίες DTS, ανατρέξτε στην τοποθεσία <http://patents.dts.com>. Κατασκευάζεται κατόπιν άδειας από την DTS, Inc. Η ονομασία DTS, Digital Surround και το λογότυπο DTS είναι σήματα κατατεθέντα ή εμπορικά σήματα της DTS, Inc. στις Ηνωμένες Πολιτείες και σε άλλες χώρες. © 2020 DTS, Inc. ΜΕ ΤΗΝ ΕΠΙΦΥΛΑΞΗ ΠΑΝΤΟΣ ΔΙΚΑΙΩΜΑΤΟΣ.
- Το λεκτικό σήμα και τα λογότυπα Bluetooth® είναι σήματα κατατεθέντα και ανήκουν στην Bluetooth SIG, Inc. και οποιαδήποτε χρήση αυτών των σημάτων από την Sony Group Corporation και τις θυγατρικές της εταιρείες γίνεται κατόπιν παραχώρησης άδειας χρήσης.
- Η ονομασία TUXERA είναι σήμα κατατεθέν της Tuxera Inc. στις Η.Π.Α και σε άλλες χώρες.
- Οι ονομασίες Apple, Apple Home, AirPlay και HomeKit είναι εμπορικά σήματα της Apple Inc., κατατεθέντα στις ΗΠΑ και σε άλλες χώρες και περιοχές. Για τη χρήση των AirPlay και Apple HomeKit με αυτή την τηλεόραση, συνιστάται η τελευταία έκδοση των iOS, iPadOS ή macOS.
- Καλύπτεται από μία ή περισσότερες αξιώσεις των διπλωμάτων ευρεσιτεχνίας HEVC που αναφέρονται στο patentlist.accessadvance.com.
- Όλα τα υπόλοιπα εμπορικά σήματα είναι ιδιοκτησία των αντίστοιχων κατόχων τους.

Αριθμός καταχώρισης προϊόντος (ΚΑΤ' ΕΞΟΥΣΙΟΔΟΤΗΣΗ ΚΑΝΟΝΙΣΜΟΣ (ΕΕ) 2019/2013)

FW-98BZ50L (1380214), FW-85BZ40L (1393029), FW-85BZ35L (1393009), FW-85BZ30L (1393001), FW-75BZ40L (1393028), FW-75BZ35L (1393008), FW-75BZ30L (1392999), FW-65BZ40L (1393021), FW-65BZ35L (1393007), FW-65BZ30L (1392994), FW-55BZ40L (1393011), FW-55BZ35L (1393006), FW-55BZ30L (1392992), FW-50BZ30L (1392991), FW-43BZ30L (1392989).

İçindekiler

ÖNEMLİ NOT	2
Güvenlik Bilgileri	2
Bağlantı Şeması	4
LCD Monitörün Ses Sisteminin bir Parçası olarak kullanılması	7
Uzaktan Kumanda ve LCD Monitör	7
Ayarlar	9
Pro modu	9
Kontrol İşlevleri	11
RS-232C	11
IP	12
LCD Monitörü duvara monte etme	14
Sorun Giderme	15
Spesifikasyonlar	15

Kılavuzlar Hakkında

Bu LCD Monitör aşağıdaki kılavuzlarla birlikte gelir. Lütfen kılavuzları ileride başvurmak üzere saklayın.

Kurulum Kılavuzu

- LCD Monitör montajı ve kurulumu.

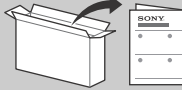

Başvuru Kılavuzu (bu kılavuz) / Güvenlik Bilgileri

- Güvenlik bilgileri, uzaktan kumanda, sorun giderme, duvara askı montajı, spesifikasyon vb.



Yardım

Doğrudan LCD Monitörünüzden daha fazla sorun giderme bilgisi ve diğer yararlı bilgileri bulabilirsiniz. Konu listesi görüntülemek için uzaktan kumanda üzerinde **HELP** düğmesine basın.



Ayar menülerinde bilgi vermeksizin değişiklik yapılabilir.

ÖNEMLİ - Sony ürününüzü kullanmadan önce Son Kullanıcı Yazılım Lisans Sözleşmesini okuyunuz. Ürününüzü kullanmak, Son Kullanıcı Yazılım Lisans Sözleşmesini kabul ettiğinizi gösterir. Sony ile aranızdaki yazılım lisans sözleşmesi çevrimiçi olarak Sony web sitesinde (<https://www.sony.net/tv-software-licenses/>) veya ürün ekranınızda mevcuttur. [Ayarlar] → [Sistem] → [Hakkında] → [Yasal bilgiler] → [Bildirimler ve lisanslar] seçeneğine gidin.

Not

- LCD Monitörü çalıştırmadan önce lütfen okuyun: "Güvenlik Bilgileri".
- Ek güvenlik bilgileri için birlikte verilen güvenlik belgelerini okuyunuz.
- Kurulum Kılavuzu'nda ve kılavuzda kullanılan resimler ve çizimler yalnızca başvuru amaçlıdır ve gerçek üründen farklı olabilir.

Tanım etiketinin konumu

LCD Monitör Model No, Üretim Tarihi (yıl/ay) ve Güç Beslemesi nominal değerleri için etiketler LCD Monitörün veya ambalajın arkasında bulunur.

ÖNEMLİ NOT

Radyo Ekipmanı Beyanı

İşbu belge: Sony Corporation telsiz ekipmanı tipinin FW-98BZ50L, FW-85BZ40L, FW-85BZ35L, FW-85BZ30L, FW-75BZ40L, FW-75BZ35L, FW-75BZ30L, FW-65BZ40L, FW-65BZ35L, FW-65BZ30L, FW-55BZ40L, FW-55BZ35L, FW-55BZ30L, FW-50BZ30L, FW-43BZ30L 2014/53/AB sayılı Direktif'e uygun olduğunu beyan eder. AB uygunluk beyanının tam metni aşağıdaki internet adresinde mevcuttur: <https://compliance.sony.eu>

Bu radyo ekipmanı için kullanıma alma hususunda aşağıdaki kısıtlamalar veya kullanım yetkisi gereksinimleri şunlar için geçerlidir: AT, BE, HR, CY, CZ, DK, EE, FI, FR, DE, EL, HU, IE, IT, LV, LT, LU, MT, NL, PL, PT, SK, SI, ES, SE, UK, UK (NI), IS, LI, NO, CH, BG, RO, TR, AL, BA, MK, MD, RS, ME, Kosova : 5150 - 5350 MHz bandı, sadece iç mekan işlemleriyle sınırlandırılmıştır.

Güvenlik Bilgileri

Montaj/Kurulum

Herhangi bir yangın, elektrik çarpması veya hasar ve/veya yaralanma riskini önlemek amacıyla LCD Monitörü aşağıdaki talimatlara uygun olarak monte ediniz ve kullanınız.

Montaj

- LCD Monitör, erişimi kolay bir prizın yakınına monte edilmelidir.
- LCD Monitörün düşüp yaralanma veya maddi hasara yol açmasını önlemek için LCD Monitörü sabit, düz bir yüzeye yerleştirin.
- LCD Monitörü çekilemeyeceği, itilemeyeceği veya devrilemeyeceği bir yere kurun.
- LCD Monitörü, LCD Monitörünün Masa Üstü Sehpa LCD Monitör standından (ürünle verilmaz) disari çıkmayacak şekilde kurun. Masa Üstü Sehpa LCD Monitör sehpasından disari çıkarsa, LCD Monitör standından devrilmesine, düşmesine ve ciddi yaralanmalara veya LCD Monitörün hasar görmesine neden olabilir. (Yalnızca Masa Üstü Sehpa Modeller için)

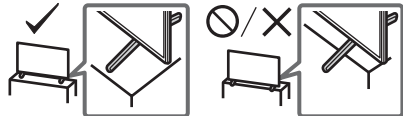

Nakliye

- LCD Monitörü taşımadan önce, tüm kablolarını sökünüz.
- Büyük bir LCD Monitörü taşımak için iki veya daha fazla kişi (214,8 cm (85 inç) ekran için üç veya daha fazla kişi, 247,7 cm (98 inç) ve daha büyük LCD Monitör için dört veya daha fazla kişi) gerekmektedir.
- LCD Monitör elle taşınırken aşağıda gösterildiği şekilde tutun. LCD panele ve ekranın etrafındaki muhafaza kasasına baskı uygulamayınız.
- LCD Monitörü kaldırırken veya taşıırken, alt kısmından sıkıca tutun.
- LCD Monitör setini kaldırırken veya monte ederken, LCD Monitörü yatırmayın (yalnızca geçerli LCD Monitör modeli için).

FW-98BZ50L

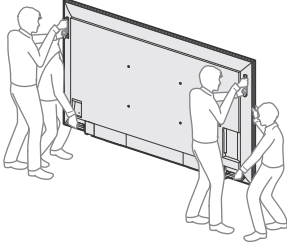

FW-85BZ40L / 85BZ35L / 85BZ30L

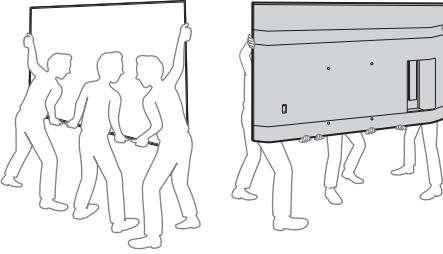

FW-75BZ40L / 75BZ35L / 75BZ30L / 65BZ40L / 65BZ35L / 65BZ30L / 55BZ40L / 55BZ35L / 55BZ30L / 50BZ30L / 43BZ30L

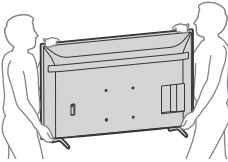

- LCD Monitörü taşıırken, sarsıntılara ve aşırı titreşimlere maruz bırakmayınız.
- LCD Monitörünün tamiri için taşıırken veya yerini değiştirirken, orijinal karton ve ambalaj malzemelerini kullanarak paketleyiniz.

Devrilmenin önlenmesi (yalnızca Masa Üstü Sehpalı modeller için)

FW-65BZ40L / 65BZ35L / 65BZ30L / 55BZ40L / 55BZ35L / 55BZ30L / 50BZ30L / 43BZ30L

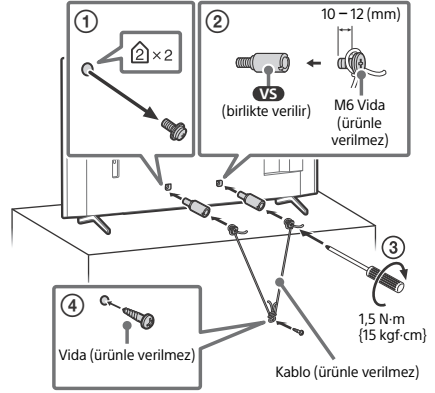

Bağlantı Şeması

Not

- Terminaler ve etiketler bölge/ülke/LCD Monitör modeline bağlı olarak farklılık gösterebilir.

FW-98BZ50L

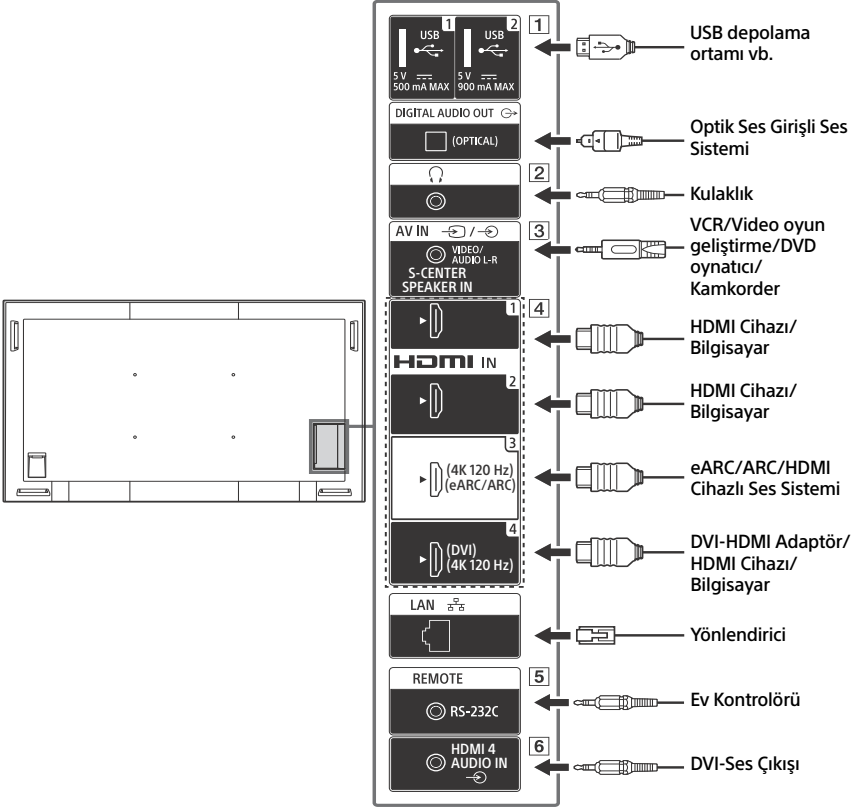

FW-85BZ40L / 85BZ35L / 85BZ30L / 75BZ40L / 75BZ35L / 75BZ30L / 65BZ40L / 65BZ35L / 65BZ30L / 55BZ40L / 55BZ35L / 55BZ30L / 50BZ30L / 43BZ30L

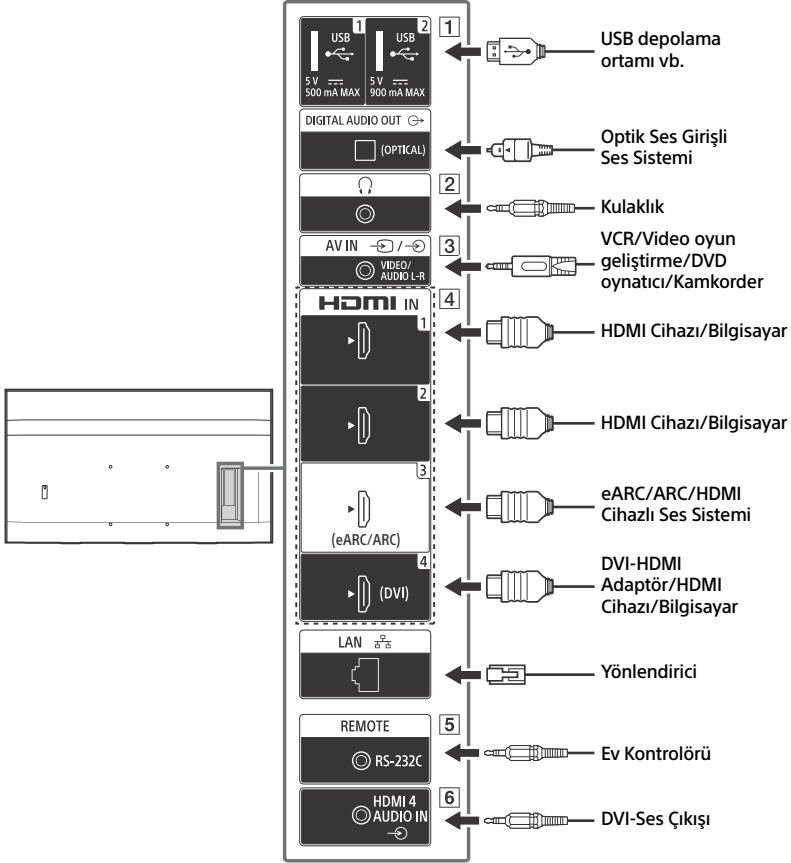

1 USB 1, USB 2

- Büyük bir USB cihazının bağlanması, yanındaki cihazlarla etkileşmesine yol açabilir.

2 (Kulaklık)

- Yalnızca 3 kutuplu stereo mini jakı destekler.
- Sesi aynı anda hem kulaklıktan hem de LCD Monitör hoparlörlerinden alamazsınız.

3 / AV IN

- Kompozit bir bağlantı için, bir Analog Uzatma Kablo kullanın (ürünle verilmez).

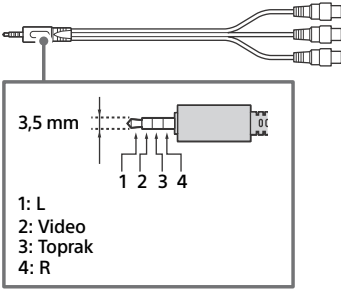

4 HDMI IN 1/2/3/4

- HDMI arabirimi dijital video ve sesi tek bir kablo üzerinden aktarabilir.
- Cihazda bir DVI jakı bulunuyorsa, bunu bir DVI - HDMI adaptör arayüzü (cihazla birlikte verilmez) aracılığıyla HDMI IN 4'e bağlayın ve cihazın ses çıkışı jakını HDMI 4 AUDIO IN'ne bağlayın.

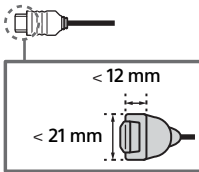

• HDMI IN 3 eARC/ARC (Enhanced Audio Return Channel/Audio Return Channel)

- Ses sisteminize LCD Monitörün sesini bağlamak için ses sisteminizi HDMI IN 3'ye bağlayın. HDMI eARC/ARC'yi destekleyen bir ses sistemi, LCD Monitöre video gönderebilir ve aynı HDMI kablosuyla LCD Monitörden ses alabilir. Ses sisteminiz HDMI eARC/ARC'yi desteklemiyorsa, DIGITAL AUDIO OUT (OPTICAL) ile ek bir bağlantı gereklidir.
- Ses sisteminizi eARC'ye bağlamak için HDMI kablosunu Ethernet'e bağlayın.

5 REMOTE RS-232C

- Seri haberleşme terminali. Detaylar için bkz. "Kontrol işlevleri".

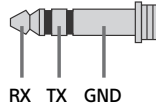

6 HDMI 4 AUDIO IN

- Cihazda bir DVI jakı bulunuyorsa, bunu bir DVI - HDMI adaptör arayüzü (cihazla birlikte verilmez) aracılığıyla HDMI IN 4'e bağlayın ve cihazın ses çıkışı jakını HDMI 4 AUDIO IN'ne bağlayın.

LCD Monitörün Ses Sisteminin bir Parçası olarak kullanılması

(Sadece FW-98BZ50L)

Not

- Kabloları bağlamadan önce, hem LCD Monitörün hem de AV alıcısının elektrik kablolarını prizden çıkartın.
- Ayrıntılar için S-CENTER OUT terminalli Ses sisteminin kullanım kılavuzuna bakın.

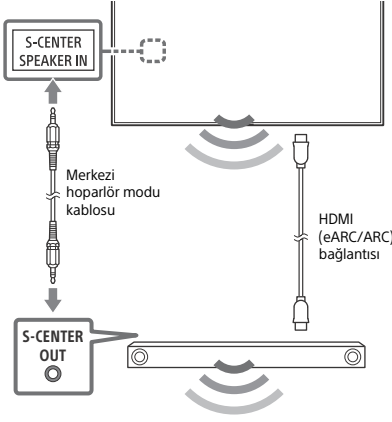

Uzaktan Kumanda ve LCD Monitör

Uzaktan kumandanın şekli, düzeni, bulunabilirliği ve uzaktan kumanda düğmesinin çalışma şekli bölgeye/ülkeye/ LCD Monitör modeli/LCD Monitörün ayarlarına göre değişir.

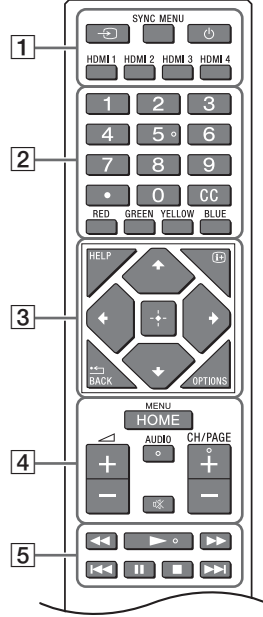

- 1 (**Giriş seçimi**): Giriş kaynağını vs. görüntüleyin ve seçin.

SYNC MENU: BRAVIA Sync Menüsinü görüntüler.

(**Güç**)

HDMI 1/2/3/4

- 2 **Rakam düğmeleri**

(**nokta**)

CC

Renkli tuşlar

TR

3 **HELP:** Yardım menüsünü gösterir.

i+ (**Ekran görüntüleme**): Bilgi gösterir.

•←/BACK

OPTIONS: İstedığınız zaman kullanabileceğiniz işlevlerin bir listesini görüntüler.

↑/↓/←/→/□+ (**Navigasyon D-Pedi**): Ekran üzeri menü navigasyonu ve seçimi.

4 **HOME/MENU**

∟ +/- (**Ses**)

AUDIO: Çok dilli kaynağın sesini veya çift ses seçin (program kaynağına bağlı olarak).

⊗ (**Sessiz**)*

CH/PAGE +/-

5 ◀◀/▶▶/▶▶/▶▶/▶▶/▶▶

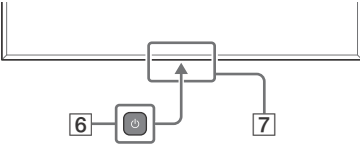

6 ⏻ (**Güç**)

7 **Uzaktan kumanda sensörü / Işık sensörü / LED**

* Erişilebilirlik kısayolu ⊗ (Sessiz) düğmesine basılı tutularak kullanılabilir.

Ayarlar

Pro modu

[Pro modu]'da, profesyonel kullanım için çeşitli kullanışlı işlevlerden faydalanabilirsiniz. Burada [Pro modu] ve [Pro modu]'nun tipik işlevlerini nasıl değiştireceğinizi göstereceğiz.

Pro modu

Normal mod: Bu, varsayılan moddur. [Pro modu] işlevleri bu modda kullanılmaz.

Pro ayarlar modu: Bu mod, [Pro modu] işlevlerinin çeşitli ayarlarını yapmanıza izin verir.

Pro modu: Bu, [Pro modu] işlevlerini kullanabileceğiniz profesyonel kullanım modudur.

Nasıl mod değiştirilir

Monitör Normal moddayken



- [Giriş] → [Uygulamalar] → [Pro ayarları] seçeneğine gidin ve daha sonra [Pro ayarlar modu] ögesini seçin.

Monitör Pro ayarlar modundayken

- [Giriş] → [Uygulamalar] → [Pro ayarları] seçeneğine gidin ve daha sonra [Pro modunu başlat] ögesini seçin.

Monitör Pro Modunda olduğunda

- Uzaktan kumanda üzerinde aşağıda açıklanan etkinleştirme tuşlarına bir saniyelik aralıklarla basın. Monitör yeniden başlatıldıktan sonra mod [Pro ayarlar modu] olarak değişir.

Etkinleştirme tuşu:  (Ekran görüntüleme) /  (Sessiz) /  +/- (Ses +) / **HOME/MENU**

*[Pro modu] içinde modu [Pro ayarları] ile değiştiremezsiniz. Modu [Pro ayarları] ile değiştirmek istiyorsanız [Pro ayarları] → [İşlev sınırlamaları] → [Uygulamalar] seçeneğine gidin ve [Pro ayarları] [Pro ayarlar modu]'u [Etkinleştir] olarak değiştirin.

Pro Modu İşlevlerinin Tanıtımı

[Pro modu]'nda, çeşitli kullanışlı işlevleri kullanabilirsiniz. Tipik [Pro modu] işlevleri aşağıda açıklanmıştır.

- **AC gücünü açarken Monitör kullanımını ayarlamak**
AC güç fişini çekerken ve yeniden takarken Monitörün çalışmasını ayarlayabilirsiniz.
- **PC giriş ekranının optimum boyutta görüntülenmesi**
Ekran, bilgisayar formatına bağlı olarak bilgisayar giriş ekranını optimum boyutta görüntüler.
- **HDMI sinyali algılama ile otomatik uyanma ve giriş değiştirme**
HDMI cihazı bağlandığında otomatik olarak Monitörü açar ve bağlı HDMI girişine geçer.
- **HOME/MENU düğmesine basıldığında görüntülenen menünün ayarları**
Uzaktan kumandada HOME/MENU düğmesine basarak görüntülenen menüyü seçebilirsiniz.
- **Monitörü başlatırken başlangıç giriş kaynağı atama**
Monitörü başlatırken başlangıç giriş kaynağını atayabilirsiniz.
- **Pro Modu kilidi**
Bir PIN kullanarak [Pro modu] ayarlarını koruyabilirsiniz.
- **Başlangıç/maksimum ses ayarı**
Monitörün başlangıç ve maksimum ses seviyesini ayarlayabilirsiniz.
- **Uzaktan kumanda üzerinde monitör kullanımının kısıtlanması**
Uzaktan kumandayı kullanarak monitör kullanımını kısıtlayabilirsiniz.

– **Harici girişlerin kısıtlanması**

Harici girişlerin kullanımını kısıtlayabilirsiniz.

– **Uygulama kullanımının kısıtlanması**

Monitör uygulamalarının kullanımını kısıtlayabilirsiniz.

Pro Modu işlevleri nasıl ayarlanır

Monitör [Pro ayarlar modu] olduğunda [Giriş] → [Ayarlar] → [Pro ayarları] seçeneğine gidin.*

*OS sürümüne bağlı olarak değişir.

Kontrol işlevleri

RS-232C

Monitörünü RS-232C aracılığıyla harici bir servisten de kontrol edebilirsiniz. RS-232C bağlantısı bu sayfada kısaca açıklanmıştır.

Arayüz

3,5 mm stereo mini fiş kullanarak RS-232C ile Monitörün bağlantısını kurun.

3,5 mm Stereo mini fiş

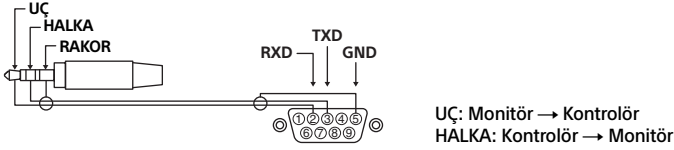

Bağlantı ayarları

RS-232C bağlantısını oluştururken, bağlantı ayarlarını aşağıda gösterildiği şekilde yapın.

Baud hızı	9600 bps
Veri	8 bit
Parite	Hiçbiri
Başlangıç biti	1 bit
Durdurma biti	1 bit
Akış kontrolü	Hiçbiri

Veri formatı

RS-232C haberleşmesi için veri formatı aşağıda açıklanmıştır.

(a) Kontrolörden monitöre talepler

No.	Öge	Değer	
1	Başlık	0x8C	: Kontrol
2	Kategori	0x00	(sabit)
3	İşlev	0xXX	
4	Uzunluk	0xXX	(=Veri X+1 bayt)
5	Veri 1	0xXX	
:	:	0xXX	
:	:	0xXX	
X+4	Veri X	0xXX	
X+5	Sağlama	0xXX	

(b) Monitörden kontrolöre yanıtlar

No.	Öge	Değer	
1	Başlık	0x70	Yanıt
2	Yanıt	0x00	Tamamlandı (Normal Bitiş)
		0x01	: Limit Aşma (Anormal Bitiş Aşma maksimum değeri)
		0x02	: Limit Aşma (Anormal Bitiş Aşma minimum değeri)
		0x03	: Komut İptal Edildi (Anormal bitiş)
		0x04	: Çözümleme Hatası (Veri Formatı Hatası)
3	Sağlama	0xXX	

Komut örneği

RS-232C haberleşme komutunun örnekleri aşağıda açıklanmıştır.

Kontrol	Başlık	Kategori	İşlev	Uzunluk	Veri 1	Veri X	Sağlama
Güç açma/ kapatma	0x8C	0x00	0x00	0x02	0x00 (kapalı)	-	0x8E
					0x01 (açık)	-	0x8F
HDMI giriş seçimi	0x8C	0x00	0x02	0x03	0x04 (HDMI)	0x01 (#1)	0x96
						0x02 (#2)	0x97
						0x03 (#3)	0x98
						0x04 (#4)	0x99

RS-232C ile ilgili daha ayrıntılı bilgi edinmek için lütfen satış temsilcinizle görüşün.

IP

Monitörü, Monitör veya harici cihazdaki bir HTML5/Android uygulamasından IP aracılığıyla kontrol edebilirsiniz. Giriş/güç bilgilerini yönetebilir ve izleyebilir, uygulamaları başlatabilir ve sonlandırabilir, giriş kaynağını ve ses seviyesini değiştirerek ekranı kontrol edebilirsiniz. Ayrıca kimlik denetimi işleviyle komutları da sınırlayabilirsiniz.

Desteklenen IP protokolü

Protokol adı	Katman	Format	Kimlik doğrulama	Açıklama
REST API	HTTP	JSON-RPC	Evet	Cihaz kontrol amaçlı API'lar.
IRCC-IP	HTTP	SOAP	Evet	İnternet Protokolü üzerinden Kızılötesi Uyumlu Kontrol. Uzaktan kumanda komutlarını İnternet üzerinden ileten teknoloji ve formatlar.
Basit IP kontrolü	TCP	Byte stream	Yok	Sadece tipik işlevler desteklenir.

Monitör ayarları

[IP kontrolü] kullanırken, öncelikle Monitörü aşağıda gösterildiği şekilde ayarlayın.
[Ayarlar] → [Ağ ve İnternet] → [Yerel ağ ayarı] → [IP kontrolü] seçeneğine gidin.

REST API ve IRCC-IP için,

- [Kimlik doğrulama] ögesini seçin.
- Gerekirse, [Önceden paylaşılan anahtar] ögesini ayarlayın.

Basit IP kontrolü için,

- [Basit IP kontrolü] ögesini etkinleştirin.

REST API için HTTP talebi örneği ve yanıtı

Aşağıda Monitörün güç durumunu öğrenme talebi ve yanıtı örneği verilmiştir (IP adresi: 192.168.0.1 Önceden Paylaşılan Anahtar "1234").

URL

http://192.168.0.1/sony/system

Talep

```
POST /sony/system HTTP/1.1
Host: 192.168.0.1
Content-Type: application/json; charset=UTF-8
Content-Length: 70
X-Auth-PSK: 1234

{"method": "getPowerStatus", "params": [], "id": 50, "version": "1.0"}
```

Yanıt

```
HTTP/1.1 200 OK
Content-Type: application/json; charset=UTF-8
Content-Length: 44

{"result": [{"status": "active"}], "id": 50}
```

[IP kontrolü] ile ilgili daha ayrıntılı bilgi edinmek için lütfen satış temsilcinizle görüşün.

LCD Monitörü duvara monte etme

Opsiyonel Duvara Askı aparatını kullanma (SU-WL850 veya SU-WL450)* (ürünle verilmez)

Müşterilere:

Ürün koruması ve güvenlik nedenleriyle, Sony LCD Monitörünüzün montajının kesinlikle Sony bayileri veya lisanslı yüklenicileri tarafından yapılmasını önerir. Cihazı kendiniz monte etmeye çalışmayın.

Sony Bayilerine ve Yüklenicilerine:

Bu ürünün montajı, periyodik bakımı ve muayenesi sırasında emniyete çok dikkat edin.

Duvar Askı Aparatı Montaj Bilgileri

Duvar Askı Aparatı takma talimatları için LCD Monitör modelinizin ürün sayfasındaki Kurulum Bilgilerine (Duvar Askı Aparatı) bakın.

<https://www.sony.eu/support>

- Sizin modelinize ait Duvar Askı Aparatı ile birlikte verilen talimat kılavuzuna uyun. Özellikle duvarın LCD Monitörün ağırlığına dayanacak kadar güçlü olup olmadığını belirlemek açısından bu LCD Monitörün montajı, yeterli derecede uzmanlık gerektirir.
- Yanlış taşımanın veya hatalı montajın neden olduğu hasar veya yaralanmalardan Sony sorumlu değildir.
- Duvara monte etme işlemlerini sadece kalifiye servis personeli gerçekleştirmelidir.
- Emniyet nedenlerinden ötürü, Sony aksesuarlarını kullanmanızı önemle tavsiye ederiz, buna aşağıdaki bileşen de dahildir:
 - Duvar Askı Aparatı SU-WL850
 - Duvar Askı Aparatı SU-WL450
- Duvar Askı Aparatını LCD Monitöre takarken, Duvar Askı Aparatı ile verilen vidaları kullandığınızdan emin olun. Ürünle verilen vidalar, şekilde gösterildiği gibi Duvar Askı Aparatının bağlantı yüzeyinden itibaren ölçülerek tasarlanmıştır. Vidaların çapı ve uzunluğu, Duvar Askı Aparatının modeline bağlı olarak değişiklik gösterir. Temin edilmiş vidaların haricinde başka vidaların kullanılması, LCD Monitörün iç kısmının zarar görmesine veya düşmesine vs. neden olabilir.

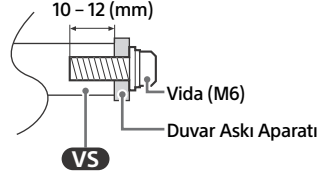

- Masa Üstü Sehpasını (yalnızca Masa Üstü Sehpalı modeller için) takmaya hazır olana kadar, kullanılmayan vidaları ve Masa Üstü Sehpasını güvenli bir yerde tutun. Vidaları küçük çocuklardan uzak tutun.

* Sadece kısıtlı bölgede/ülkede/modelde.

Opsiyonel Duvara Askı aparatını kullanma (SU-WL850 veya SU-WL450 hariç) (ürünle verilmez)

Bu LCD Monitörün kullanım kılavuzunda, LCD Monitörü duvara monte etmeden önce duvar montajına hazırlama adımları gösterilmiştir.

LCD Monitörünüz bir Duvar Askı Aparatı (ürünle verilmez) kullanılarak duvara monte edilebilir. Masa Üstü Sehpası LCD Monitöre takılıysa, LCD Monitörün Masa Üstü Sehpasından (yalnızca Masa Üstü Sehpalı modeller için) sökülmesi gerekebilir.

Kabloları bağlamadan önce LCD Monitörü Duvar Askı Aparatı için hazırlayın.

Ürün koruması ve güvenlik nedenleriyle Sony, LCD Monitörünüzün duvara montajının kesinlikle uzman profesyoneller tarafından yapılmasını önerir. Cihazı kendiniz monte etmeye çalışmayın.

- Sizin modelinize ait Duvar Askı Aparatı ile birlikte verilen talimat kılavuzuna uyun. Özellikle duvarın LCD Monitörün ağırlığına dayanacak kadar güçlü olup olmadığını belirlemek açısından bu LCD Monitörün montajı, yeterli derecede uzmanlık gerektirir.
- Duvar Askı Aparatını LCD Monitöre takmak için gereken vidalar ürünle birlikte verilmez.
- Duvar Askı Aparatı vidalarının uzunluğu Duvar Askı Aparatının kalınlığına bağlı olarak değişiklik gösterebilir. Lütfen aşağıdaki çizime bakın.

FW-98BZ50L

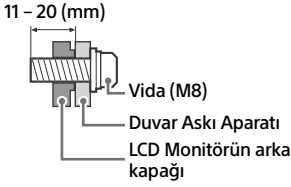

FW-85BZ40L / 85BZ35L / 85BZ30L / 75BZ40L /
75BZ35L / 75BZ30L / 65BZ40L / 65BZ35L /
65BZ30L / 55BZ40L / 55BZ35L / 55BZ30L /
50BZ30L / 43BZ30L

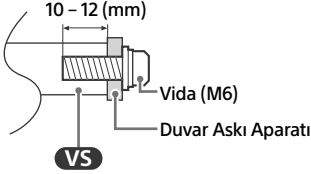

Sorun Giderme

Siyah ekran, ses yok, donmuş görüntü, LCD Monitör yanıt vermiyor ya da ağ kaybedildi gibi sorunlar için genel sorun giderme amacıyla aşağıdaki adımları izleyin.

- 1 Uzaktan kumandanın güç düğmesine yaklaşık beş saniye basıp [Yeniden Başlat] öğesini seçerek LCD Monitörü yeniden başlatın. LCD Monitör yeniden başlar. LCD Monitör düzelmezse, elektrik kablosunu prizden çıkarın ve ardından LCD Monitörün güç düğmesine basın ve bırakın. İki dakika bekleyin ve güç kablosunu prize takın. Veya LCD Monitörün güç düğmesine, LCD Monitör kapanana kadar yaklaşık 40 saniye basın.
- 2 Uzaktan kumandada **HELP** tuşuna basarak Yardım menüsüne başvurun.
- 3 LCD Monitörünüzü İnternete bağlayın ve bir yazılım güncellemesi gerçekleştirin. Sony, LCD Monitörünüzün yazılımını her zaman güncel tutmanızı tavsiye eder. Yazılım güncellemeleri, LCD monitör performansınızı geliştirir ve yeni özellikler ekler.

LCD Monitörün fişini takıp tekrar çıkarttığınızda, uzaktan kumandadaki veya LCD Monitördeki güç düğmesine bassanız bile LCD Monitör bir süre açılmayabilir.

Sistemin başlatılması zaman alır. Yaklaşık bir dakika bekleyip tekrar çalıştırın.

Uzaktan kumanda çalışmıyor.

- Pilleri değiştirin.

Spesifikasyonlar

Sistem

Panel Sistemi

LCD (Sıvı Kristal Ekran) Panel, LED'li arkadan aydınlatma

Ses çıkışı (W)

FW-98BZ50L: 10 + 10 + 10 + 10

FW-85BZ40L / 85BZ35L / 85BZ30L / 75BZ40L /
75BZ35L / 75BZ30L / 65BZ40L / 65BZ35L /
65BZ30L / 55BZ40L / 55BZ35L / 55BZ30L /
50BZ30L / 43BZ30L: 10 + 10

TR

Kablosuz teknolojisi

IEEE 802.11a/b/g/n/ac protokolü
Bluetooth® Sürümü 4.2

Frekans aralığı (MHz) (Çıkış Gücü (dBm))

Kablosuz LAN (LCD Monitör)
2400-2483,5 (<20,0), 5150-5250 (<23,0),
5250-5350 (<20,0), 5470-5725 (<20,0),
5725-5850 (<13,9)
Bluetooth® (LCD Monitör)
2400-2483,5 (<10,0)

Giriş/Çıkış jackları

AV IN

Video/Ses girişi (mini jak)

S-CENTER SPEAKER IN (sadece FW-98BZ50L)

S-orta hoparlör girişi (mini jak)

HDMI IN 1/2/3/4 (HDCP 2.3-uyumlu)

Video (sadece FW-98BZ50L):

4096 × 2160p (50, 60 Hz)*1*2, 4096 × 2160p
(24 Hz)*1, 3840 × 2160p (50, 60 Hz)*2, 3840 ×
2160p (24, 25, 30 Hz), 1080p (30, 50, 60, 100,
120 Hz), 1080/24p, 1080i (50, 60 Hz), 720p
(30, 50, 60 Hz), 720/24p, 576p, 480p, PC
Formatları
3840 × 2160p (100, 120 Hz)*2*3

Video (sadece FW-85BZ40L / 85BZ35L /
85BZ30L / 75BZ40L / 75BZ35L / 75BZ30L /
65BZ40L / 65BZ35L / 65BZ30L / 55BZ40L /
55BZ35L / 55BZ30L / 50BZ30L / 43BZ30L):
4096 × 2160p (50, 60 Hz)*1*2, 4096 × 2160p
(24 Hz)*1, 3840 × 2160p (50, 60 Hz)*2, 3840 ×
2160p (24, 25, 30 Hz), 1080p (30, 50, 60 Hz),
1080/24p, 1080i (50, 60 Hz), 720p (30, 50,
60 Hz), 720/24p, 576p, 480p, PC Formatları

Ses:

eARC (Enhanced Audio Return Channel)
modunda

7,1 kanal doğrusal PCM: 32/44,1/48 kHz
16 bit, Dolby Digital, Dolby Digital Plus,
DTS, Dolby TrueHD, DTS-HD MA, Dolby
Atmos, DTS:X Master Audio

eARC modu hariç

5,1 kanal doğrusal PCM: 32/44,1/48/88,2/
96/176,4/192 kHz 16/20/24 bit, Dolby
Audio, Dolby Atmos, DTS

eARC/ARC (Enhanced Audio Return Channel/
Audio Return Channel) (sadece HDMI IN 3)*4

eARC modunda

7,1 kanal doğrusal PCM: 32/44,1/48 kHz
16 bit, Dolby Digital, Dolby Digital Plus, DTS,
Dolby TrueHD, DTS-HD MA, Dolby Atmos,
DTS:X Master Audio

ARC modunda

İki kanal doğrusal PCM: 48 kHz 16 bit, Dolby
Audio, Dolby Atmos, DTS

DIGITAL AUDIO OUT (OPTICAL)

Dijital optik jak (iki kanal doğrusal PCM: 48 kHz
16 bit, Dolby Audio, DTS)

HDMI 4 AUDIO IN

Analog ses girişi (Stereo mini jak)

(Stereo Mini Jak)

Kulaklık

1, 2

1 USB portu High Speed USB'yi (USB 2.0)
destekler
2 USB portu Super Speed USB'yi (USB 3.2
Gen 1) destekler

LAN

10BASE-T/100BASE-TX konektörü (Ağın
çalışma ortamına bağlı olarak bağlantı hızı
değişebilir. İletişim hızı ve iletişim kalitesi
garanti edilmez.)

REMOTE

RS-232C, mini jak

Bu jak harici kontrol sinayli içindir.

Güç, Ürün Fişi ve diğerleri

Güç gereksinimleri

220 V – 240 V AC, 50 Hz

Ekran boyutu (çarpraz ölçü) (yakl.) (cm/inç)

FW-98BZ50L: 247,7 / 98

FW-85BZ40L / 85BZ35L / 85BZ30L: 214,8 / 85

FW-75BZ40L / 75BZ35L / 75BZ30L: 189,3 / 75

FW-65BZ40L / 65BZ35L / 65BZ30L: 163,9 / 65

FW-55BZ40L / 55BZ35L / 55BZ30L: 138,8 / 55

FW-50BZ30L: 125,7 / 50

FW-43BZ30L: 108,0 / 43

Bekleme modunda güç tüketimi*5*6 (W)
0,50

Görüntü çözünürlüğü (yatay × dikey) (piksel)

3840 × 2160

Nominal çıkış

500 mA (USB 1 için), 900 mA (USB 2 için)

Boyutlar (yakl.) (g × y × d) (cm)

FW-98BZ50L: 219,9 × 125,5 × 8,5

FW-85BZ40L: 189,9 × 108,9 × 7,1

FW-85BZ35L: 189,9 × 108,9 × 7,1

FW-85BZ30L: 189,9 × 108,9 × 7,1

FW-75BZ40L: 168,6 × 96,9 × 7,2

FW-75BZ35L: 168,6 × 96,9 × 7,2

FW-75BZ30L: 168,6 × 96,9 × 7,2

FW-65BZ40L: 146,2 × 84,2 × 7,1

FW-65BZ35L: 146,2 × 84,2 × 7,1

FW-65BZ30L: 146,2 × 84,2 × 7,1

FW-55BZ40L: 124,3 × 72,1 × 7,1

FW-55BZ35L: 124,3 × 72,1 × 7,1

FW-55BZ30L: 124,3 × 72,1 × 7,1

FW-50BZ30L: 112,6 × 65,3 × 7,0

FW-43BZ30L: 97,2 × 56,7 × 7,0

Ağırlık (yakl.) (kg)

FW-98BZ50L:	67,2
FW-85BZ40L:	44,5
FW-85BZ35L:	44,5
FW-85BZ30L:	44,5
FW-75BZ40L:	31,5
FW-75BZ35L:	31,5
FW-75BZ30L:	31,7
FW-65BZ40L:	21,4
FW-65BZ35L:	21,2
FW-65BZ30L:	21,2
FW-55BZ40L:	15,8
FW-55BZ35L:	15,7
FW-55BZ30L:	15,7
FW-50BZ30L:	12,3
FW-43BZ30L:	10

Diğer

Opsiyonel aksesuarlar

Duvar Askı Aparatı: SU-WL850 (FW-98BZ50L / 85BZ40L / 85BZ35L / 85BZ30L / 50BZ30L / 43BZ30L hariç), SU-WL450 (FW-98BZ50L hariç)
USB Saat Ünitesi: FWA-UB100AT
USB Hırsızlığa Karşı Koruma: FWA-AT100
Masa Üstü Sehpa: FWA-ST1L (sadece FW-43BZ30L), FWA-ST2L (sadece FW-50BZ30L), FWA-ST3L (sadece FW-65BZ40L / 65BZ35L / 65BZ30L / 55BZ40L / 55BZ35L / 55BZ30L)

Çalışma sıcaklığı: 0 °C ila 40 °C

Çalışma nemi: %10 ila %80 bağıl nem (yoğuşmasız)

- *1 Giriş 4096 × 2160p olduğunda ve [Geniş Mod] [Normal] olarak ayarlandığında, çözünürlük 3840 × 2160p olarak gösterilir. 4096 × 2160p olarak görüntülemek için [Geniş Mod]'i [Full 1] veya [Full 2] olarak ayarlayın.
- *2 [HDMI sinyal formatı]'nı ayarlamak için ekran üzeri menüye bakın.
- *3 Yalnızca HDMI IN 3 ve 4. Bağlamak için Ultra Yüksek Hızlı HDMI Kablosunu kullanın.
- *4 Ses sisteminize LCD Monitörün sesini bağlamak için ses sisteminizi HDMI IN 3'ye bağlayın.
- *5 Belirtilen bekleme durumundaki güce, sadece LCD Monitör gerekli dahili işlemleri tamamladıktan sonra ulaşılır.
- *6 LCD Monitör ağa bağlandığında bekleme modundaki güç tüketimi artar.

Not

- Opsiyonel aksesuarlar ülkeye/bölgeye/LCD Monitör modeline/stok durumuna göre bulunur.
- Tasarım ve spesifikasyonlarda bilgi vermeksizin değişiklik yapılabilir.
- Ekrandaki talimatların bazıları LCD Monitör modelinize uygulanamayabilir.
- Bu kılavuzdaki ürün tanıtımı 1062/2010 numaralı YETKİ DEVRİNE DAYANAN KOMİSYON TUZUĞU (AB) içindir. (AB) 2019/2013 ile ilgili bilgi almak için ilgili web sitesine bakın.

Ticari markaya ilişkin bilgi

- HDMI, HDMI Yüksek Çözünürlüklü Multimedya Ara Yüzü terimleri, HDMI Ticari takdim şekli ve HDMI Logoları HDMI Licensing Administrator, Inc.'nin ticari markaları veya tescilli ticari markalarıdır.
- Dolby, Dolby Vision, Dolby Atmos, Dolby Audio ve çift D sembolü, Dolby Laboratories Licensing Corporation'ın ticari markalarıdır. Dolby Laboratories lisansı altında üretilmiştir. Gizli yayınlanmayan çalışmalar. Telif hakkı © 1992-2022 Dolby Laboratories. Tüm hakları saklıdır.
- Vewd® Core. Copyright 1995-2023 Vewd Software AS. All rights reserved.
- Google, YouTube ve Android TV, Google LLC'nin ticari markalarıdır.
- Wi-Fi®, Wi-Fi Alliance® ve Wi-Fi Direct®, Wi-Fi Alliance'in tescilli ticari markalarıdır.
- Wi-Fi CERTIFIED™ ve Wi-Fi CERTIFIED 6™ logoları, Wi-Fi Alliance'in onay işaretleridir.
- DTS patentleri için, <http://patents.dts.com> adresini ziyaret edin. DTS, Inc.'in lisansı altında üretilmiştir. DTS, Digital Surround ve DTS logosu, Amerika Birleşik Devletleri ve diğer ülkelerde DTS, Inc.'nin tescilli ticari markaları veya ticari markalarıdır. © 2020 DTS, Inc. TÜM HAKLARI SAKLIDIR.
- Bluetooth® kelime markası ve logoları Bluetooth SIG, Inc. şirketinin tescilli ticari markalarıdır ve bu tip markalar Sony Group Corporation ve diğerleri tarafından lisansla kullanılmaktadır.
- TUXERA, A.B.D. ve diğer ülkelerde Tuxera Inc.'in tescilli ticari markasıdır.
- Apple, Apple Home, AirPlay ve HomeKit, Apple Inc.'in ABD ve diğer ülkeler ve bölgelerdeki tescilli ticari markalarıdır. Bu TV ile AirPlay ve Apple HomeKit'i kullanmak için en son iOS, iPadOS veya macOS sürümünü tavsiye edilmektedir.
- patentlist.accessadvance.com adresinde listelenen HEVC patent istemlerinden biri veya daha fazlası tarafından kapsanır.
- Diğer bütün ticari markalar ilgili sahiplerinin mülkiyetindedir.

**Ürün kayıt numarası (YETKİ DEVRİNE
DAYANAN KOMİSYON TÜZÜĞÜ (AB)
2019/2013)**

FW-98BZ50L (1380214), FW-85BZ40L (1393029),
FW-85BZ35L (1393009), FW-85BZ30L (1393001),
FW-75BZ40L (1393028), FW-75BZ35L (1393008),
FW-75BZ30L (1392999), FW-65BZ40L (1393021),
FW-65BZ35L (1393007), FW-65BZ30L (1392994),
FW-55BZ40L (1393011), FW-55BZ35L (1393006),
FW-55BZ30L (1392992), FW-50BZ30L (1392991),
FW-43BZ30L (1392989).

- סימן המילה Bluetooth® והסמלים הם סימנים מסחריים בבעלות Bluetooth SIG, Inc. וכל שימוש בסימנים אלה על ידי Sony Group Corporation וחברות הבנות שלה נעשה ברישיון.
- TUXERA הוא סימן מסחרי רשום של Tuxera Inc. בארה"ב ובארצות אחרות.
- HomeKit ו-AirPlay, Apple HomeKit הם סימנים מסחריים של Apple Inc. הרשומים בארה"ב ובמדינות ובאזורים אחרים. כדי להשתמש ב-AirPlay וב-Apple HomeKit עם טלוויזיה זאת, ממלץ להשתמש בגרסה האחרונה של iOS, iPadOS, או macOS.
- מכוסה על ידי סעיף אחד או יותר בפטנטים על HEVC המופיעים ברשימה באתר patentlist.accessadvance.com.
- כל שאר הסימנים המסחריים הינם רכוש של בעליהם החוקיים.

מספר רישום מוצר

(COMMISSION DELEGATED REGULATION (EU) 2019/2013)

(1393029) FW-85BZ40L, (1380214) FW-98BZ50L, (1393001) FW-85BZ30L, (1393009) FW-85BZ35L, (1393008) FW-75BZ35L, (1393028) FW-75BZ40L, (1393021) FW-65BZ40L, (1392999) FW-75BZ30L, (1392994) FW-65BZ30L, (1393007) FW-65BZ35L, (1393006) FW-55BZ35L, (1393011) FW-55BZ40L, (1392991) FW-50BZ30L, (1392992) FW-55BZ30L, (1392989) FW-43BZ30L

- 1* כאשר רזולוציית הקלטת היא 4096 × 2160p והאפשרות [מצב רחב] מוגדרת בתור [רגיל], הרזולוציה תוצג בתור 3840 × 2160p. כדי להציג ברזולוציה של 4096 × 2160p, קבע את ההגדרה [מצב רחב] בתור [מלא 1] או [מלא 2].
- 2* עיין בתפריט על גבי המסך בכדי להגדיר [תבנית אות HDMI].
- 3* Ultra High Speed HDMI ו-4 בלבד. השתמש ב-HDMI Cable לחיבור.
- 4* חבר את מערכת השמע ל-3 HDMI IN כדי לנתב את שמע צג ה-LCD אל מערכת השמע שלך.
- 5* המתח הנקוב במצב המתנה מושג לאחר שצג ה-LCD סיים תהליכים פנימיים הכרחיים.
- 6* צריכת האנרגיה במצב המתנה תעלה כאשר צג ה-LCD מחובר לרשת.

הערה

- זמינות אביזרים אופציונליים תלויה בארצות/אזור/צג LCD/מלאי.
- העיצוב והמפרטים כפופים לשינוי ללא הודעה.
- ייתכן שחלק מההוראות שעל גבי המסך לא יחולו על דגם צג ה-LCD שברשותך.
- דף המוצר במדריך זה הוא עבור COMMISSION DELEGATED REGULATION (EU) 1062/2010. עיינו באתר עבור מידע לגבי (EU) 2019/2013.

מידע בנוגע לסימן המסחר

- המונחים HDMI High-Definition, HDMI Multimedia Interface, הסימן הגרפי של HDMI וסמלי הלוגו של HDMI הם סימנים מסחריים או סימנים מסחריים רשומים של HDMI Licensing Administrator, Inc.
- הסמלים Dolby Vision, Dolby Audio, Atmos ו-Dolby Digital וסמל ה-double-D הם סימני מסחר של מעבדות Dolby Licensing Corporation. מיוצר ברישיון של מעבדות Dolby. עבודות חסויות שלא פורסמו. זכויות יוצרים © 1992-2022 של מעבדות Dolby. כל הזכויות שמורות.
- Vewd® Core. Copyright 1995-2023 Vewd Software AS. All rights reserved.
- YouTube, Google, Android TV הם סימנים מסחריים של Google LLC.
- Wi-Fi®, Wi-Fi Alliance®, Wi-Fi Direct® הם סימנים מסחריים רשומים של Wi-Fi Alliance.
- סמלי הלוגו של Wi-Fi CERTIFIED™ ו-Wi-Fi 6™ הם תווי תקן של Wi-Fi Alliance.
- לפטנטים של DTS, ראה <http://patents.dts.com>. מיוצר ברישיון מ-DTS, Inc.
- Digital Surround, DTS, ולוגו DTS הם סימנים מסחריים רשומים או סימנים מסחריים של DTS, Inc. בארצות הברית ובמדינות אחרות.
- © 2020 DTS, Inc. כל הזכויות שמורות.

מידות (בקירוב) (ר' × ג' × ע') (ס"מ)

8.5 × 125.5 × 219.9 : FW-98BZ50L
7.1 × 108.9 × 189.9 : FW-85BZ40L
7.1 × 108.9 × 189.9 : FW-85BZ35L
7.1 × 108.9 × 189.9 : FW-85BZ30L
7.2 × 96.9 × 168.6 : FW-75BZ40L
7.2 × 96.9 × 168.6 : FW-75BZ35L
7.2 × 96.9 × 168.6 : FW-75BZ30L
7.1 × 84.2 × 146.2 : FW-65BZ40L
7.1 × 84.2 × 146.2 : FW-65BZ35L
7.1 × 84.2 × 146.2 : FW-65BZ30L
7.1 × 72.1 × 124.3 : FW-55BZ40L
7.1 × 72.1 × 124.3 : FW-55BZ35L
7.1 × 72.1 × 124.3 : FW-55BZ30L
7.0 × 65.3 × 112.6 : FW-50BZ30L
7.0 × 56.7 × 97.2 : FW-43BZ30L

משקל (בקירוב) (ק"ג)

67.2 : FW-98BZ50L
44.5 : FW-85BZ40L
44.5 : FW-85BZ35L
44.5 : FW-85BZ30L
31.5 : FW-75BZ40L
31.5 : FW-75BZ35L
31.7 : FW-75BZ30L
21.4 : FW-65BZ40L
21.2 : FW-65BZ35L
21.2 : FW-65BZ30L
15.8 : FW-55BZ40L
15.7 : FW-55BZ35L
15.7 : FW-55BZ30L
12.3 : FW-50BZ30L
10 : FW-43BZ30L

אחרים

אבזורים אופציונליים

מתלה קיר: SU-WL850 (מלבד) / FW-98BZ50L
85BZ40L / 85BZ35L / 85BZ30L / 50BZ30L /
(FW-98BZ50L מלבד) SU-WL450, (43BZ30L

יחידת שעון USB: FWA-UB100AT

כיסוי USB למניעת גנבה: FWA-AT100

מעמד שולחני: FWA-ST1L (FW-43BZ30L מלבד),

FWA-ST2L (FW-50BZ30L מלבד),

FWA-ST3L (FW-65BZ40L / 65BZ35L / 65BZ30L)

55BZ40L / 55BZ35L / 55BZ30L (מלבד)

טמפרטורת פעולה: 0°C – 40°C

לחות פעולה: 10% – 80% RH (ללא עיבוי)

מלבד מצב eARC

PCM לינארי 5.1 ערוצים : 88.2 / 48 / 44.1 / 32

24 / 20 / 16 kHz סיביות,

DTS, Dolby Atmos, Dolby Audio

eARC/ARC (Enhanced Audio Return Channel/

Audio Return Channel) (3 HDMI IN בלבד)*

במצב eARC

PCM לינארי 7.1 ערוצים : 48 / 44.1 / 32 kHz

16 סיביות, Dolby Digital Plus, Dolby Digital,

DTS, DTS-HD MA, Dolby TrueHD, DTS

DTS: X Master Audio, Dolby Atmos

במצב ARC

PCM לינארי דו-ערוצי : 48 kHz 16 סיביות,

DTS, Dolby Atmos, Dolby Audio

DIGITAL AUDIO OUT (OPTICAL) →

שקע אופטי דיגיטלי (PCM לינארי דו-ערוצי : 48 kHz

16 סיביות, DTS, Dolby Audio)

HDMI 4 AUDIO IN →

קלט שמע אנלוגי (מיני תקע סטראו)

Ⓜ (מיני תקע סטראו)

אוזניות

1, 2

יציאת USB תומכת ב-High Speed USB

(USB 2.0).

יציאת USB 2 תומכת ב-Super Speed USB

(USB 3.2 GEN 1).

LAN

מתאם 100BASE-TX/10BASE-T (בהתאם

לסביבת הפעולה של הרשת, מהירות החיבור עשויה

להשתנות. המהירות והאיכות של התקשורת אינן

מובטחות.)

REMOTE

RS-232C, מיני שקע

שקע זה נועד כדי לקבל את אות הבקרה החיצוני.

חשמל, נתוני מוצר ואחרים

דרישות מתח

220 וולט – 240 וולט AC, 50 הרץ

גודל מסך (נמדד באלכסון) (בקירוב) (ס"מ/אינצ'ים)

98 / 247.7 : FW-98BZ50L

85 / 214.8 : FW-85BZ40L / 85BZ35L / 85BZ30L

75 / 189.3 : FW-75BZ40L / 75BZ35L / 75BZ30L

65 / 163.9 : FW-65BZ40L / 65BZ35L / 65BZ30L

55 / 138.8 : FW-55BZ40L / 55BZ35L / 55BZ30L

50 / 125.7 : FW-50BZ30L

43 / 108.0 : FW-43BZ30L

צריכת חשמל במצב המתנה**6 : (ואט)

0.50

רזולוציית מסך (אופקי × אנכי) (פיקסלים)

2160 × 3840

דירוג יציאה

500 mA (עבור USB 1), 900 mA (עבור USB 2)

פתרון בעיות כללי לבעיות כגון: מסך שחור, ללא עוצמת קול, תמונה קפואה, צג ה-LCD לא מגיב או שהרשת אבדה, יש לבצע את השלבים הבאים.

1 הפעל מחדש את צג ה-LCD על ידי לחיצה על לחצן ההפעלה שבשלט הרחוק למשך כחמש שניות ובחר באפשרות [הפעל מחדש]. צג ה-LCD יופעל מחדש. אם צג ה-LCD לא מתאושש, נסה לנתק אותו מכבל החשמל ולאחר מכן לחץ לחיצה קצרה על לחצן ההפעלה בצג ה-LCD. המתן שתי דקות וחבר את כבל החשמל. לחץ על לחצן ההפעלה בצג ה-LCD ל-40 שניות לערך עד לכיבוי של צג ה-LCD.

2 עיין בתפריט העזרה על ידי לחיצה על **HELP** בשלט הרחוק.

3 חבר את צג ה-LCD לאינטרנט ובצע עדכון תוכנה. Sony ממליצה לשמור על תוכנת צג ה-LCD מעודכנת. עדכוני תוכנה מספקים אפשרויות חדשות ושיפורי ביצועים.

כאשר אתה מחבר את צג ה-LCD, ייתכן שהוא לא יידלק זמן מה גם אם תלחץ על לחצן ההפעלה בשלט הרחוק או על צג ה-LCD עצמו.
נדרש זמן להפעלת המערכת. המתן כדקה ולאחר מכן לחץ שוב.

השלט הרחוק לא מתפקד.
• החלף את הסוללות.

מערכת

מערכת פנל

לוח LCD (צג גבישי נוזלי), תאורת LED אחורית
ציאת שמע (ואט)

FW-98BZ50L : 10 + 10 + 10 + 10
FW-85BZ40L / 85BZ35L / 85BZ30L / 75BZ40L /
75BZ35L / 75BZ30L / 65BZ40L / 65BZ35L /
65BZ30L / 55BZ40L / 55BZ35L / 55BZ30L /
10 + 10 : 50BZ30L / 43BZ30L

טכנולוגיית אלחוט

פרוטוקול IEEE 802.11a/b/g/n/ac
גרסת Bluetooth® 4.2

תחום תדרים (MHz) (יציאת חשמל (dBm))

LAN אלחוטי (צג LCD)
(23.0 >) 5250-5150, (20.0 >) 2483.5-2400
(20.0 >) 5725-5470, (20.0 >) 5350-5250
(13.9 >) 5850-5725
Bluetooth® (צג LCD)
(10.0 >) 2483.5-2400

שקעי כניסה/יציאה

AVIN 

קלט וידאו/שמע (מיני תקע)

S-CENTER SPEAKER IN (FW-98BZ50L בלבד)
קלט רמקול S-centre (מיני-ג'יק)

HDMI IN 1/2/3/4 (תואם HDCP 2.3)

וידאו (FW-98BZ50L בלבד):

4096 × 2160p (50, 60 הרץ) ^{2+1*}, 4096 × 2160p (24 הרץ) ^{1*}, 3840 × 2160p (50, 60 הרץ) ^{2*}, 3840 × 2160p (24, 25, 30 הרץ), 1080p (50, 60, 100, 120 הרץ), 1080i (24p/1080, 50, 60 הרץ), 720p/720, 576p, 480p, פורמטים של 3840 × 2160p (100, 120 הרץ) ^{3+2*}

וידאו (FW-85BZ40L / 85BZ35L / 85BZ30L / 75BZ40L / 75BZ35L / 75BZ30L / 65BZ40L / 65BZ35L / 65BZ30L / 55BZ40L / 55BZ35L / 55BZ30L בלבד):

4096 × 2160p (50, 60 הרץ) ^{2+1*}, 4096 × 2160p (24 הרץ) ^{1*}, 3840 × 2160p (50, 60 הרץ) ^{2*}, 3840 × 2160p (24, 25, 30 הרץ), 1080p (50, 60, 100, 120 הרץ), 1080i (24p/1080, 50, 60 הרץ), 720p/720, 576p, 480p, פורמטים של

שמע:

במצב eARC (Enhanced Audio Return Channel)

PCM לינארי 7.1 ערוצים : 48/44.1/32 kHz

16 סיביות, Dolby Digital Plus, Dolby Digital

Dolby, DTS-HD MA, Dolby TrueHD, DTS

DTS: X Master Audio, Atmos

התקנת צג ה-LCD על הקיר

השימוש במתלה הקיר האופציונלי
(SU-WL850 א SU-WL450) * (לא סופק)

ללקוחות:

להגנה על המוצר ומטעמי בטיחות, Sony ממליצה מאוד שהתקנת צג ה-LCD תבצע על ידי סוכנים או קבלני משנה מורשים של Sony. אל תנסה להתקין אותו בעצמך.

לסוכני Sony וקבלני משנה:

יש להקדיש תשומת לב מלאה לבטיחות במהלך התקנה, תחזוקה תקופתית ובדיקה של המוצר.

מידע אודות מתלה הקיר

להוראות על התקנת מתלה הקיר, עיין במידע ההתקנה (מתלה הקיר) בדף המוצר של דגם צג ה-LCD שברשותך.

<https://www.sony.eu/support>

- פעל על פי מדריך ההוראות המסופק עם מתלה קיר עבור הדגם שלך. התקנת מוצר זה מחייבת מומחיות מספקת, במיוחד כדי לוודא שהקיר חזק מספיק לשאת את משקל צג ה-LCD.
- Sony אינה אחראית לנוק או לפציעה שנגרמו כתוצאה מטיפול שלא כהלכה או מהתקנה לקויה.
- התקנה על הקיר תבצע רק על ידי איש שירות מוסמך.

- מטעמי בטיחות, מומלץ מאוד להשתמש באביזרי Sony, כולל:

— מתלה קיר SU-WL850

— מתלה קיר SU-WL450

- הקפד להשתמש בברגים שסופקו עם מתלה הקיר בעת חיבור מתלה הקיר אל צג ה-LCD. הברגים המסופקים מתוכננים כמוצג באיור בעת מדידה ממשטח ההצמדה של מתלה הקיר.

קוטר הברגים ואורכם משתנה בהתאם לדגם מתלה הקיר. השימוש בברגים השונים מאלו שסופקו עלול לגרום נזק פנימי לצג ה-LCD או עלול לגרום לו ליפול וכו'.

השימוש במתלה הקיר האופציונלי (מלבד
SU-WL850 א SU-WL450) (לא סופק)

מדריך הוראות זה של צג ה-LCD מספק רק את השלבים להכנת צג ה-LCD להתקנת מתלה הקיר, לפני התקנתו על הקיר.

ניתן לתלות את צג ה-LCD שלך על קיר באמצעות מתלה קיר מתאים (לא כלול). אם המעמד השולחני מחובר לצג ה-LCD, ייתכן שיהיה צורך להסיר את המעמד השולחני מוצג ה-LCD (דגמים עם מעמד שולחני בלבד).

הכן את צג ה-LCD להתקנה על מתלה הקיר לפני חיבור הכבלים.

כדי להגן על המוצר ומסיבות בטיחות, Sony ממליצה מאוד שההתקנה של צג ה-LCD על הקיר תבצע על-ידי גורם מוסמך. אל תנסה להתקין אותו בעצמך.

- פעל על פי מדריך ההוראות המסופק עם מתלה קיר עבור הדגם שלך. התקנת מוצר זה מחייבת מומחיות מספקת, במיוחד כדי לוודא שהקיר חזק מספיק לשאת את משקל צג ה-LCD.
- הברגים להתקנת צג ה-LCD במתלה הקיר לא כלולים.
- אורך הבורג עבור מתלה הקיר משתנה בהתאם לעובי מתלה הקיר. יש לעיין באיור להלן.

FW-98BZ50L

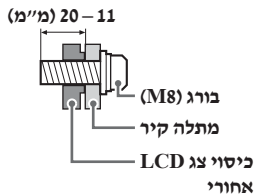

FW-85BZ40L / 85BZ35L / 85BZ30L / 75BZ40L /
75BZ35L / 75BZ30L / 65BZ40L / 65BZ35L /
65BZ30L / 55BZ40L / 55BZ35L / 55BZ30L /
50BZ30L / 43BZ30L

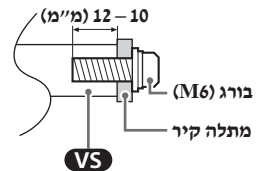
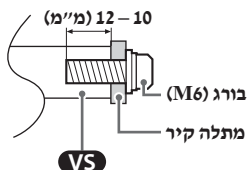

- הקפד לשמור את הברגים שלא נעשה בהם שימוש ואת המעמד השולחני במקום בטוח עד שתהיה מוכן לחבר את המעמד השולחני (דגמים עם מעמד שולחני בלבד). יש להרחיק את הברגים מילדים קטנים.

הגדרות צג

- בעת השימוש [בקרת IP], הגדר את צג כמפורט.
גש אל [הגדרות] ← [רשת ואינטרנט] ← [הגדרת רשת מקומית] ← [בקרת IP] עבור REST API ו-IRCC,
• בחר [אימות].
• הגדר [מפתח ששותף מראש] במידת הצורך.
• לבקרת IP פשוטה,
• הפעל [בקרת IP פשוטה].

דוגמה לדרישה ותגובת HTTP עבור REST API

הנה דוגמה לדרישה ותגובה להשגת מצב המתח אל צג (כתובת IP: "1234" מפתח ששותף מראש 192.168.0.1).

URL

<http://192.168.0.1/sony/system>

בקשה

```
POST /sony/system HTTP/1.1
Host: 192.168.0.1
Content-Type: application/json; charset=UTF-8
Content-Length: 70
X-Auth-PSK: 1234

{"method": "getPowerStatus", "params": [], "id": 50, "version": "1.0" }
```

תגובה

```
HTTP/1.1 200 OK
Content-Type: application/json; charset=UTF-8
Content-Length: 44

{"result": [{"status": "active"}], "id": 50 }
```

לפרטים נוספים אודות [בקרת IP], צור קשר עם נציג המכירות.

מספר	פריט	ערך	
1	כותרת עליונה	0x70	מענה
2	מענה	0x00	הושלם (סיום רגיל)
		0x01	חריגת מגבלה (סיום חריג-חריגה מערך מירבי)
		0x02	חריגת מגבלה (ערך מינימלי של חריגה משוליים לא תקינה)
		0x03	פקודה בוטלה (סיום חריג)
		0x04	שגיאת פענוח (שגיאת פורמט נתונים)
3	סיכום ביקורת	0xXX	

דוגמאות לפקודה

להלן דוגמאות לפקודת תקשורת RS-232C.

סיכום ביקורת	נתונים X	נתונים 1	אורך	פונקציה	קטגוריה	כותרת עליונה	בקרה
0x8E	-	0x00 (כבוי)	0x02	0x00	0x00	0x8C	הפעלה/כיווי
0x8F	-	0x01 (מופעל)					
0x96	0x01 (#1)	0x04 (HDMI)	0x03	0x02	0x00	0x8C	בחירת קלט HDMI
0x97	0x02 (#2)						
0x98	0x03 (#3)						
0x99	0x04 (#4)						

לפרטים נוספים אודות RS-232C, צור קשר עם נציג המכירות.

IP

באפשרותך לשלוט בצג דרך IP באמצעות יישום Android/HTML5 בצג או באמצעות התקן חיצוני. תוכל לנהל ולנטר את המידע של הקלט/ההפעלה, להתחיל ולהפסיק יישומים, לשלוט בצג כמו למשל במקור קלט ובעוצמת קול. באפשרותך גם להגביל פקודות על ידי פונקציית האימות.

פרוטוקול IP נתמך

שם פרוטוקול	שכבה	פורמט	אימות	הסבר
REST API	HTTP	JSON-RPC	כן	ה-API שמטרתו היא בקרת התקן.
IRCC-IP	HTTP	SOAP	כן	בקרת אינפרה-אדום תואמת באמצעות פרוטוקול אינטרנט. הטכנולוגיה והפורמטים לשידור פקודות השלט דרך האינטרנט.
בקרת IP פשוטה	TCP	Byte stream	לא רלוונטי	רק פונקציות אופייניות נתמכות.

RS-232C

באפשרותך לשלוט בצג באמצעות שירות חימוני דרך RS-232C. חיבור RS-232C מפורט בקצרה בעמוד זה.

ממשק

בסס את חיבור RS-232C אל צג באמצעות מיני תקע סטראו 3.5 מ"מ.

מיני תקע סטראו 3.5 מ"מ

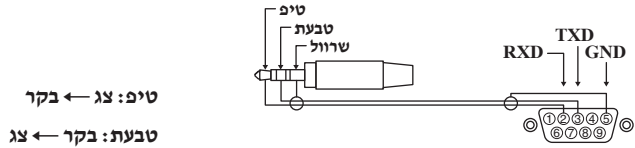

הגדרות חיבור

בצע ביסוס חיבור RS-232C, בצע את הגדרות החיבור כמפורט להלן.

קצב באוד	bps 9600
נתונים	bit 8
זוגיות	ללא
ביט התחלה	bit 1
ביט סיום	bit 1
בקרת זרימה	ללא

פורמט נתונים

להלן פורמט הנתונים של תקשורת RS-232C.
(a) דרישות הבקר מהצג

מספר	פריט	ערך
1	כותרת עליונה	0x8C : בקרה
2	קטגוריה	0x00 (קבועה)
3	פונקציה	0xXX
4	אורך	0xXX (=נתונים X + byte 1)
5	נתונים 1	0xXX
:	:	0xXX
:	:	0xXX
X+4	נתונים X	0xXX
X+5	סיכום ביקורת	0xXX

– הגבלת שימוש ביישומים
באפשרותך להגביל את השימוש ביישומי הצג.

הגדרת פונקציות מצב Pro

עבור אל [מסך הפתיחה] ← [הגדרות] ← [הגדרות Pro] כאשר הצג נמצא במצב [הגדרות מצב Pro].*

* משתנה בהתאם לגרסת OS.

ב[מצב Pro], באפשרותך להשתמש במגוון פונקציות נוחות לשימוש מקצועי. כאן, תלמד כיצד לעבור אל [מצב Pro] ועל פונקציות אופייניות של [מצב Pro].

מצב Pro

מצב רגיל: זהו מצב ברירת מחדל. פונקציות [מצב Pro] אינן זמינות עבור מצב זה.
הגדרות מצב Pro: מצב זה מאפשר לך להגדיר מגוון הגדרות של פונקציות [מצב Pro].
מצב Pro: זהו מצב הפעלה המיועד לשימוש מקצועי שבו ניתן להשתמש בפונקציות [מצב Pro].

כיצד לעבור בין המצבים

כאשר הצג מוגדר למצב רגיל

- יש לעבור אל [מסך הפתיחה] ← [יישומים] ← [הגדרות Pro], ולאחר מכן לבחור באפשרות [הגדרות מצב Pro].

כאשר הצג מוגדר בהגדרות מצב Pro

- יש לעבור אל [מסך הפתיחה] ← [יישומים] ← [הגדרות Pro], ולאחר מכן לבחור באפשרות [הפעל מצב Pro].

כאשר צג נמצא במצב Pro

- לח על לחצני ההפעלה בשלט המתוארים להלן לפי הסדר ובמרווחים של שנייה אחת.

לאחר אתחול הצג, המצב יהיה [הגדרות מצב Pro].

לחצן ההפעלה: \oplus / (תצוגת מסך) / $\%*$ (השתק) / \triangleleft / + (עוצמת שמע) / MENU/HOME

- * אינך יכול לעבור בין המצבים מ-[הגדרות Pro] במצב [מצב Pro]. אם ברצונך לעבור מצב דרך [הגדרות Pro], גש אל [הגדרות Pro] ← [הגבלות של אפשרויות] ← [יישומים] ושנה את [הגדרות Pro] ל-[הפעל] במצב [הגדרות מצב Pro].

הכרת פונקציות מצב Pro

ב[מצב Pro], באפשרותך להשתמש במגוון פונקציות נוחות. להלן פונקציות אופייניות של [מצב Pro].

— הגדרת תפעול הצג בעת הפעלת מתח החילופין

באפשרותך להגדיר את תפעול הצג בעת ניתוק וחיבור מחדש של תקע מתח החילופין.

— תצוגה אופטימלית של מסך קלט ה-PC

המסך מציג את מסך קלט ה-PC בגודל אופטימלי על פי פורמט ה-PC.

— יציאה אוטומטית ממצב שינה ומעבר אוטומטי אל קלט על ידי זיהוי אות HDMI

הפעלה אוטומטית של הצג ומעבר אל קלט HDMI מחובר כשהתקן ה-HDMI מחובר.

— הגדרות התפריט שיוצג בעת לחיצה על לחצן MENU/HOME

באפשרותך לבחור את התפריט שיוצג בעת לחיצה על לחצן MENU/HOME בשלט.

— הקצאת מקור קלט ראשוני בעת הפעלת הצג

באפשרותך להקצות מקור קלט ראשוני בעת הפעלת הצג.

— נעילת מצב Pro

באפשרותך להגן על הגדרות [מצב Pro] על ידי שימוש בקוד PIN.

— הגדרת עוצמה ראשונית/מירבית

באפשרותך להגדיר את העוצמה הראשונית והמירבית של הצג.

— הגבלת הפעלת הצג באמצעות השלט

באפשרותך להגביל את הפעלת הצג באמצעות השלט.

— הגבלת קלטים חיצוניים

באפשרותך להגביל את השימוש בקלטים חיצוניים.

MENU/HOME 4

▲ -/+ (עוצמת שמע)

AUDIO: בחר את הצליל של מקור רב לשוני או צליל כפול (בהתאם למקור התוכנית).

⊗ (השתק)*

▼ -/+ CH/PAGE

⏮ / ■ / ⏸ / ⏪ / ⏩ / ⏭ / ⏮ 5

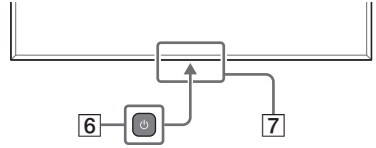

⏻ (הפעלה) 6

LED / חיישן שלט רחוק / חיישן תאורה 7

* קיצור נגישות זמין על ידי לחיצה ממושכת על ⊗ (השתק).

שלט רחוק וצג LCD

צורת השלט הרחוק, פריסת הלחצנים, זמינותו ותפקודו/ לחצני השלט הרחוק עשויים להשתנות בהתאם לאזור/ מדינה/ דגם צג ה-LCD/ הגדרות צג ה-LCD.

HE

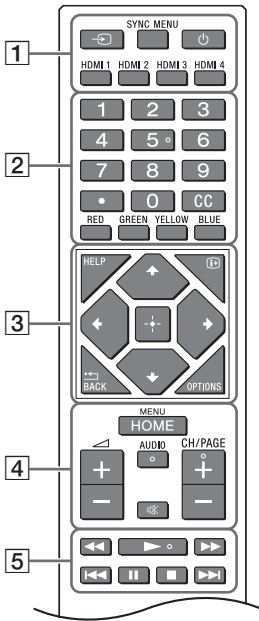

- 1 **בחירת קלט**: הצג ובחר את מקור הקלט, וכי.
SYNC MENU: הצג את תפריט BRAVIA Sync.
הפעלה
HDMI 1/2/3/4
- 2 **לחצני מספרים**
נקודה
CC
לחצני צבעים
- 3 **HELP**: הצג תפריט עזרה.
תצוגת המסך: הצג מידע.
BACK
- OPTIONS**: הצגת רשימת פונקציות שניתן להשתמש בהן בו זמנית.
משטח הניווט: : ניווט ובחירה בתפריט שבמסך.

השימוש בצג LCD כחלק

מערכת שמע

(FW-98BZ50L בלבד)

הערה

- לפני חיבור הכבלים, נתק את ספקי הכוח הראשיים של צג ה-LCD ושל מקלט ה-AV.
- עיין במדריך ההוראות של מערכת השמע עם מסוף S-CENTER OUT לפרטים.

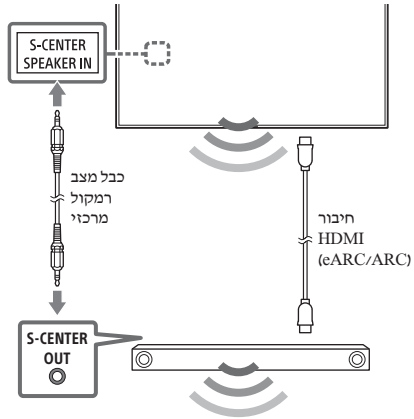

HDMI IN 3 eARC/ARC (Enhanced Audio Return Channel/Audio Return Channel)

- חבר את מערכת השמע ל-3 HDMI IN כדי לנתב את שמע צג ה-LCD אל מערכת השמע שלך. מערכת שמע התומכת ב-HDMI eARC/ARC מסוגלת לשלוח וידאו אל צג ה-LCD ולקבל שמע מצג ה-LCD דרך אותו כבל HDMI. אם מערכת השמע לא תומכת ב-HDMI eARC/ARC, דרוש חיבור נוסף עם DIGITAL AUDIO OUT (OPTICAL). השתמש בכבל ה-HDMI עם אתרנט לחיבור מערכת אודיו עם eARC.

REMOTE RS-232C [5]

- חיבור לתקשורת טורית. לפרטים, ראה "פונקציות בקרה".

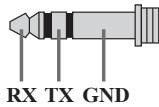

HDMI 4 AUDIO IN [6]

- אם בהתקן קיים שקע DVI, חבר אליו HDMI IN 4 באמצעות ממשק מתאם DVI - HDMI (לא מסופק), וחבר אל שקע יציאת השמע של ההתקן HDMI 4 AUDIO IN.

USB 2 [1]

- חיבור התקן USB גדול עלול להפריע להתקנים מחוברים אחרים הסמוכים לו.

(אוזניות) [2]

- תומך אך ורק בשקע סטריאו מיני בעל שלושה פינים.
- לא תוכל להשמיע קול מהאוזניות והרמקולים של צג ה-LCD בו זמנית.

AV IN [3]

- לחיבור מרוכב, השתמש בכבל מאריך אנלוגי (לא סופק).

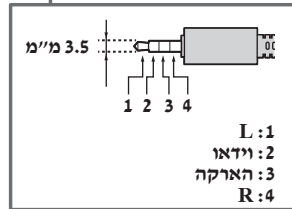

HDMI IN 1/2/3/4 [4]

- ממשק HDMI מסוגל להעביר את הווידאו והשמע הדיגיטליים בכבל יחיד.
- אם ההתקן יש שקע DVI, חבר אותו ל-HDMI IN 4 דרך ממשק מתאם DVI - HDMI (לא מסופק), וחבר את שקע יציאת השמע של ההתקן ל-HDMI 4 AUDIO IN.

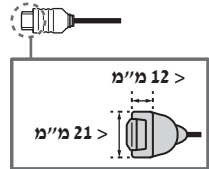

FW-85BZ40L / 85BZ35L / 85BZ30L / 75BZ40L / 75BZ35L / 75BZ30L / 65BZ40L / 65BZ35L /
65BZ30L / 55BZ40L / 55BZ35L / 55BZ30L / 50BZ30L / 43BZ30L

HE

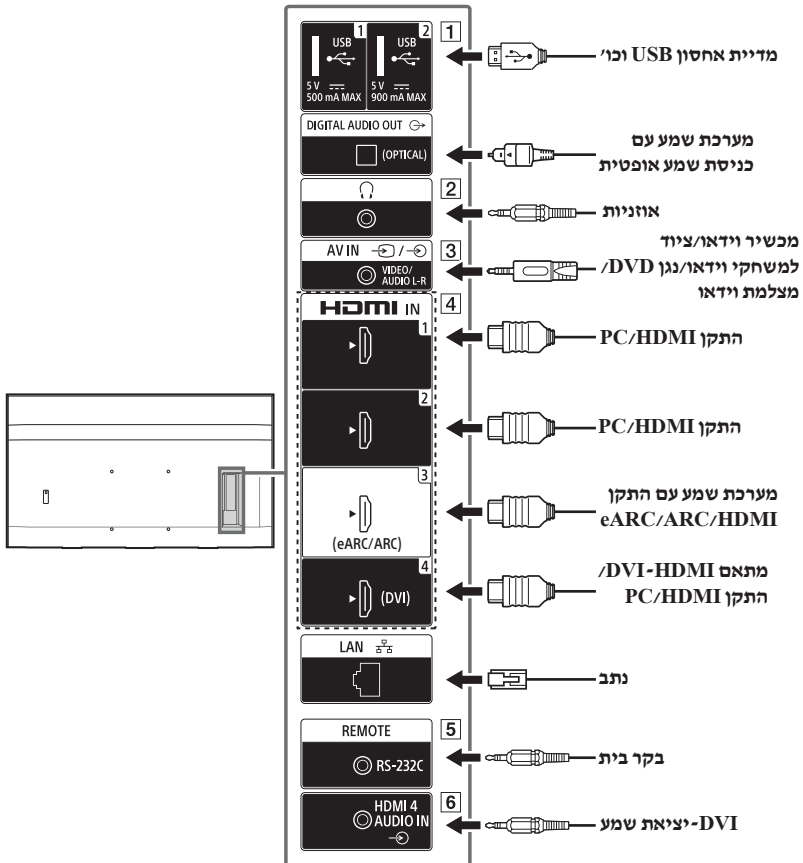

תרשים חיבור

הערה

• החיבורים והתוויות עשויים להשתנות בהתאם לאזור/מדינה/דגם צג ה-LCD.

FW-98BZ50L

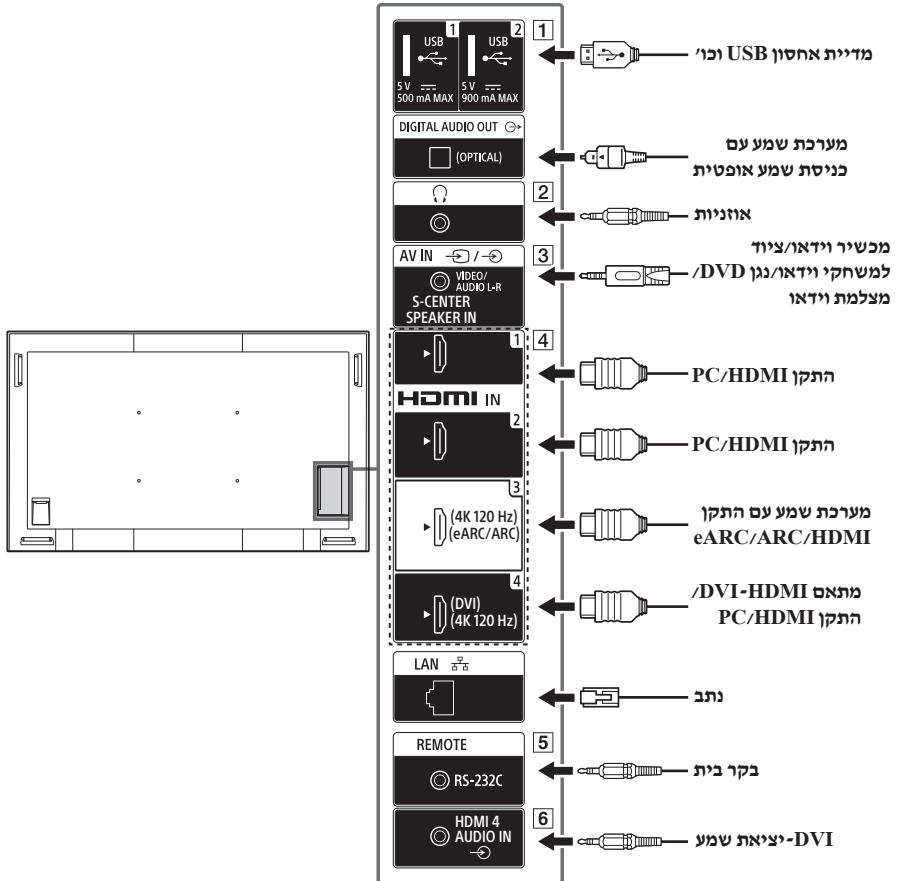

מניעת נפילה (דגמים עם מעמד שולחני בלבד)

FW-65BZ40L / 65BZ35L / 65BZ30L / 55BZ40L / 55BZ35L /
55BZ30L / 50BZ30L / 43BZ30L

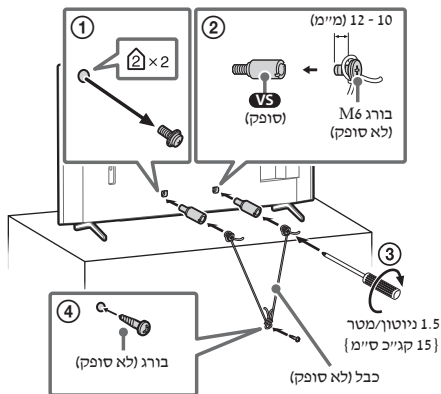

הובלה

- לפני הובלת צג ה-LCD, נתק את כל כבלים.
- דרושים שני אנשים ומעלה (שלושה אנשים ומעלה עבור צג LCD בגודל 214.8 ס"מ (85 אינץ'), ארבעה אנשים ומעלה עבור 247.7 ס"מ (98 אינץ') ואילך) לצורך הובלת צג LCD גדול.
- בהובלה ידנית של צג ה-LCD, החזק אותו כמו באיור להלן. אל תפעיל לחץ על פנל ה-LCD ועל המסגרת שסביב המסך.
- בעת הרמת צג ה-LCD וזוזתו, אחוזו בו בחוזקה בחלקו התחתון.
- בעת טיפול בצג ה-LCD או תלייתו על הקיר, איך להניח את צג ה-LCD (עבור דגם צג ה-LCD הרלוונטי בלבד).

FW-98BZ50L

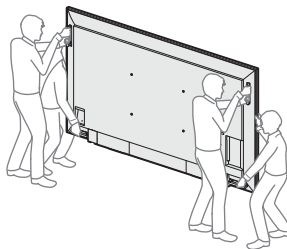

FW-85BZ40L / 85BZ35L / 85BZ30L

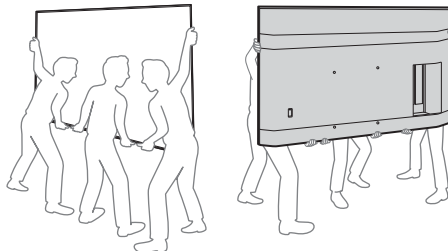

FW-75BZ40L / 75BZ35L / 75BZ30L / 65BZ40L / 65BZ35L /
65BZ30L / 55BZ40L / 55BZ35L / 55BZ30L / 50BZ30L /
43BZ30L

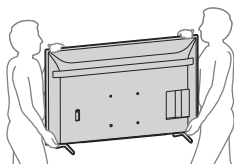

- בעת הובלת צג ה-LCD, אל תטלטל אותו ואל תחשוף אותו לטלטול או תנודות חזקות.
- בעת הובלת צג ה-LCD לצורך תיקון או בעת מעבר דירה, ארוז אותו בממארז המקורי שלו, עם חומרי האריזה המקוריים.

תוכן עניינים

2	הודעה חשובה
2	מידע בטיחות
4	תרשים חיבור
7	השימוש בצג LCD כחלק ממערכת שמע
7	שלט רחוק וצג LCD
9	הגדרות
9	מצב Pro
11	פונקציות בקרה
11	RS-232C
12	IP
14	התקנת צג ה-LCD על הקיר
15	פתרון בעיות
15	מפרטים

חשוב – קרא את הסכם הרישיון של תוכנת משתמש הקצה לפני השימוש במוצר Sony שלך. השימוש במוצר מצביע על הסכמתך להסכם הרישיון של תוכנת משתמש הקצה. הסכם רישיון התוכנה בינך לבין Sony זמין באופן מקוון באתר החברה (<https://www.sony.net/tv-software-licenses/>) או במסך המוצר שלך. עבור אל [הגדרות] ← [מערכת] ← [אודות] ← [מידע משפטי] ← [הודעות רישיונות].

הערה

- לפני הפעלת צג ה-LCD, קרא את הסעיף "מידע בטיחות".
- יש לקרוא את מסמכי התיעוד של הבטיחות המצורפים לקבלת מידע בטיחותי נוסף.
- התמונות והאיוורים המופיעים במדריך ההגדרה ובמדריך זה הם לצורכי עיון בלבד וייתכן שיהיו שונים ממראה המוצר הממשי.

מיקום תווית הזיהוי

תוויות הכלולות את מספר דגם צג ה-LCD, תאריך הייצור (שנה/חודש) ואת דירוג אספקת המתח נמצאות בחלק האחורי של צג ה-LCD או האריזה.

הודעה חשובה

הודעה בנוגע לציוד רדיו

Sony Corporation מצהירה בזאת שסוגי ציוד מסוגי FW-98BZ50L, FW-75BZ40L, FW-85BZ30L, FW-85BZ35L, FW-85BZ40L, FW-65BZ35L, FW-65BZ40L, FW-75BZ30L, FW-75BZ35L, FW-55BZ30L, FW-55BZ35L, FW-55BZ40L, FW-65BZ30L, FW-43BZ30L, FW-50BZ30L. תואמים להנחיה EU/2014/53. הטקסט המלא של הצהרת התאימות של האיחוד האירופי זמין בכתובת האינטרנט הבאה: <https://compliance.sony.eu>

לציוד רדיו זה, חלות המגבלות הבאות על שימוש או דרישות רישוי AT, BE, HR, CY, CZ, DK, EE, FI, FR, DE, EL, HU, IE, IT, LV, LT, LU, MT, NL, PL, PT, SK, SI, ES, SE, UK, UK (NI), IS, LI, NO, CH, BG, RO, TR, AL, BA, MK, MD, RS, ME; קטובו: פס התדריות 5150 - 5350 MHz מוגבל לפעולות בתוך הבית בלבד.

מידע בטיחות

התקנה/הגדרה

התקן והשתמש צג ה-LCD בהתאם להוראות שלהלן כדי להימנע משרפה, התחשמלות או נזק ראו פציעות.

התקנה

- יש להתקין את בצג ה-LCD ליד שקע חשמל נייש.
- הצב את צג ה-LCD על משטח יציב ומאוון כדי למנוע נפילה שתגרום לפגיעה גופנית או נזק לרכוש.
- התקן את צג ה-LCD במקום שלא ניתן למשוך, לדחוף או להפיל אותו.
- התקן את צג ה-LCD כך המעמד השולחני שלו לא יבלוט מעבר למעמד שלו (לא מסופק). אם המעמד השולחני יבלוט מעבר למעמד צג ה-LCD, הוא עלול לגרום לצג ה-LCD להתחפך או ליפול ולגרום לפגיעה או לנזק לצג ה-LCD. (דגמים עם מעמד שולחני בלבד)

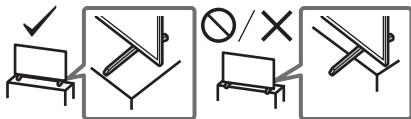

אודות המדריכים

צג LCD זה כולל את המדריכים הבאים. אנא שמור את המדריכים להתייחסות עתידית.

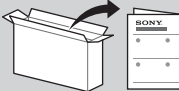

מדריך הגדרה

- התקנה והגדרה של צג LCD.



מדריך עיון (מדריך זה) / מידע בטיחות

- מידע בטיחות, שלט רחוק, איתור תקלות, התקנה על הקיר, מפרטים וכו'.



עזרה

תוכל למצוא מידע נוסף על איתור תקלות ומידע מועיל אחר ישירות מצג ה-LCD. לחץ על **HELP** בשלט הרחוק כדי להציג רשימת נושאים.

